



野菜のタネと資材

株式会社 **サン園芸**

総合カタログ

野菜未来 2020



野菜未来 2020 サン園芸 総合カタログ 目次

ごあいさつ	1	資材索引	153
目次	2		

タ ネ

野菜種子 北海道専用品種

タマネギ	4
ニンジン	8

野菜種子 果菜類

トマト	10
オクラ	13
トウガラシ	13
ピーマン	14
ゴーヤ	14
ナス	15
キュウリ	16
スイカ	17
メロン	18
カボチャ	20
スッキーニ	23
スイートコーン	24
エダマメ	27
ソラマメ	27
エンドウ	28
インゲン	29
その他豆類	29

野菜種子 葉菜類

ブロッコリー	30
カリフラワー	31
セルリー	31
キャベツ	32
アスパラガス	35
ニラ	35

ハクサイ	36
レタス	38
ネギ	40
ホウレンソウ	42
コマツナ	44
中国野菜	44
ハーブ	44
その他の葉菜類	45

野菜種子 根菜類

ダイコン	46
カブ	49
ゴボウ	49

野菜種子

ナガイモ/サツマイモ/ニンニク	50
ジャガイモ	51

芝生・緑肥

緑肥・景観用作物	52
緑化芝草/デントコーン	53
飼料作物	54

種苗その他

きのこ菌	55
シードテープ	56
耕種基準一覧表	57
発芽適温等一覧表	59
マウロの地中海トマト	60
グストイタリア	62

【種子と責任】

種子は努めて純度なものをお届けいたしますが、その本質上100%の純度は望めません。
 種子・球根・苗木は播種(植付け後)の後の栽培条件、天候等によりその結果が異なる場合がありますので、発芽、生育結果が万一の不良の場合、全責任はいかなる場合についても負うことは不可能です。補償はご購入をいただきました代金の範囲以内とさせていただきますのであらかじめご了承のほど何卒よろしくお願い申し上げます。
 購入をいただきました種子を独自にシードテープ、コート、ペレット加工、消毒等されたものにつかましても、結果不良等責任を負いかねますので重ねてご注意を申し上げます。
 ※・・・加工前後に必ず発芽などを確認してください。
 生産上の都合もあり記載商品が品切れとなることもありますのでその際はご容赦願います。
 ※・・・記載商品その他で予告なく商品の価格、規格等が改定、変更する場合があります。この場合は都度、ご連絡を申し上げますのでご承知おきお願い致します。
 ※表示の金額は希望小売価格(消費税別)です。

資 材

肥料・液肥

農業用肥料	63
液肥・葉面散布剤	67
土壌改良材	77
切花延命剤	79

培養土

農業用培養土	80
--------	----

被覆資材

農ビ	82
農P O	83
農ポリ	91
マルチ	92
ベタがけ資材	97
遮光資材	99
その他関連資材	102

ハウス資材

パイプ／ドアセット・部材	104
部 品 類	105
換気資材	108
パッカー・クリップ類／バンド類	109
暖房機類	110
補修テープ／その他関連資材	111

生産資材

播種資材	112
育苗資材	114
水稲用資材	117
保温キャップ	118
接木資材	119
支柱・鉄線	120
誘引資材	122
ネット・シート類	125
防鳥・防獣資材／捕虫・防虫資材	129
栽培マット	130
測定器・計量具	131
ハチ類	132
作業資材	133

農機資材

播種機	135
農電・温床資材	140

防除・灌水資材

噴霧機	141
散布機	142
灌水チューブ	143
灌水資材・部品	146

散水資材／タンク類	148
-----------	-----

包装・出荷資材

結束資材	149
フィルム・パック資材／発泡・梱包用資材	150

暗渠資材

暗渠資材	151
------	-----

野菜種子 P4

芝生・緑肥 P52

種苗その他 P55

肥料・活力剤 P63

培養土 P80

被覆資材 P82

ハウス資材 P104

生産資材 P112

農機資材 P135

防除・灌水資材 P141

包装・出荷資材 P149

暗渠資材 P151

資材索引 P153

北海道専用 タマネギ

極早生種

タキイ交配

北はやて2号(T-801)

500g缶：¥42,400・エクセルプライムペレット2万粒：¥17,600

甘くておいしい極早生の
「札幌黄」なら→「北はやて2号」

- 播種と定植適期はそれぞれ2月中旬・4月下旬で、8月上旬より収穫可能です。
- 出荷の最盛期は8月中旬以降で11月まで継続出荷ができる。
- より甘い玉をとるには、肥大後期のチツソ過多を避け、8月上旬ごろに充実した玉を収穫します。
- 茎葉病害に強く、減農薬栽培にも適します。乾腐病の耐病性は中程度なので、激発圃場での栽培は避けます。



早生種

タキイ交配

パレットベア(T-831)

エクセルプライムペレット2万粒：¥18,400

収量性が高く、作りやすい早生種！

- 収穫熟期は「北はやて2号」より3～5日遅い早生種で、8月中下旬から出荷可能。
- 根張りがよいため安定した栽培性を示し、肥大がよく収量性が高い。早期出荷用品種としては、乾腐病にも比較的強い。
- 玉は豊円球で、整球性、そろい性がすぐれ、規格内率が高い。皮の密着性にすぐれ、色のりも早く、外観品質がすぐれる。
- 播種適期は「北はやて2号」と同様の2月中下旬。
- 根が強く、根切りが遅れると裂皮など品質低下を招くので注意。



早生種

タキイ交配

アローベア(TTA-746)

エクセルプライムペレット2万粒：¥18,400

外皮の色のりが早く病気に強い早生種！

- 8月下旬から出荷可能な早生種。
- 外皮の色のりや尻形状のまとまりが早く、即選出荷でもすぐれた外観品質をもつ。
- 早期出荷用としては、茎葉病害や土壌病害に強い。
- 丸みのある豊円球でL～L大によくそろい、規格内率が高い。



中早生種

タキイ交配

ウルフ

500g缶：¥42,000・エクセルプライムペレット2万粒：¥17,300

耐病・良質の中早生種→「ウルフ」

- 抽苔やだき玉（分球）を避け、安定生産するためには、無理な早まきや早植えは厳禁です。
- ポット育苗では、高温や乾燥のストレスを受けやすいため、本葉2枚目が出るまでは特に注意します。
- 6月上旬に追肥を少量施すと、冷夏時の抽苔回避に有効です。（N成分：10a当たり2kg）
- 大玉どりをねらうあまり、根切りが遅れたり、収穫を遅らすと、貯蔵性の低下につながるので注意します。



中早生種

タキイ交配

北こがね2号(T-418)

エクセルプライム500g缶：¥49,400・エクセルプライムペレット2万粒：¥16,100

おいしさを重視するなら→「北こがね2号」

- 歯切れと食味が特にすぐれ、「札幌黄」の中でも随一のおいしさを誇る品種です。
- 冷涼山間地では、抽苔性はやや劣るため、むやみな早まきは避けます。エクセルプライム種子の使用で、播種適期は3月10～15日です。
- 乾腐病の激発地での栽培は避けます。



中早生種

タキイ交配

パワーウルフ(T-832)

エクセルプライムペレット2万粒：¥18,400

とてもおいしい「札幌黄」系の中早生・多収種!

- 肉質は白肉で葉切れがよく、食味は辛みが少なく、甘みが強く、料理に適する食味と食感が魅力。
- 生育は旺盛で根張りもよく、安定した栽培ができ、収量性が高い。
- 乾腐病や茎葉病害に比較的強く作り易い。



中生種

タキイ交配

カムイ

500g缶：¥42,000・エクセルプライムペレット2万粒：¥17,300

有利な長期出荷用なら→「カムイ」

- 長期貯蔵をねらうには、展開葉数は10枚前後で固玉に仕上げます。
- 播種の適期は3月上旬で、5月上旬の適期定植を守ります。5月中下旬の遅植えは肥大不足を招き、減収の一因となります。
- 茎葉病害に特に強く、減農薬栽培や有機栽培にはうってつけです。



野菜種子

芝生・緑肥

種苗その他

肥料・活力剤

培養土

被覆資材

ハウス資材

生産資材

農機資材

防除・灌水資材

包装・出荷資材

暗渠資材

資材索引

※表示の金額は希望小売価格(消費税別)です。

中生種

タキイ交配

ブラウンベア(T-833)

500g缶：¥45,800・エクセルプライムペレット2万粒：¥18,400

乾腐病に強く、規格内率が高い中生多収貯蔵種！

- 倒伏期は「カムイ」に近い中生熟期の多収種。皮の密着性にすぐれ萌芽や尻の動きも遅く3月ごろまで品質劣化が少ない長期貯蔵種。
- 根張りよく、安定した栽培性を示し、乾腐病にも強い。
- 玉は甲高球で、形状とサイズがよくそろい、規格内率が極めて高い。皮色は濃赤褐色で、外観品質がよい。
- 播種適期は2月下旬～3月上旬。定植適期は4月下旬～5月上旬。遅まきは避け、播種・定植は適期に行ってください。
- 特に降雨の多い年は細菌性病害に注意し、適宜薬散を行い予防する。



中晩生種

タキイ交配

コディアック(TTA-706)

500g缶：¥45,800・エクセルプライムペレット2万粒：¥18,400

肥大性にすぐれ、乾腐病に強い中晩生長期貯蔵種！

- 倒伏期は「イコル」よりやや早い中晩生で、安定した肥大性を示す。
- 皮の密着性にすぐれ、萌芽や尻の動きが遅く、3月下旬ごろまで品質劣化の少ない長期貯蔵種。
- 玉は丸みのある豊円球で、整球性、そろい性がよく規格内率が高い。
- 播種適期は2月下旬～3月上旬。定植は4月下旬～5月上旬。本種の肥大性を生かすため遅まきは避け、播種・定植は適期に行ってください。
- 「イコル」と比較し、葉色が薄いことが特徴です。多肥栽培は病害を助長するので、適切な肥料管理を心掛けて下さい。

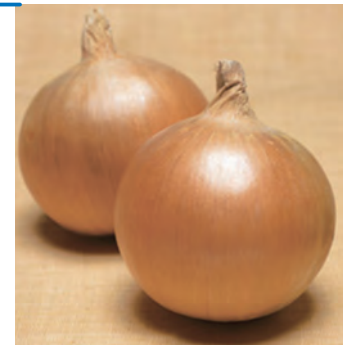

晩生種

タキイ交配

イコル(T-808)

500g缶：¥42,400・エクセルプライムペレット2万粒：¥17,600

甲高で収量性がある晩生貯蔵種！

- 熟期はカムイより遅く、現在の当地主力貯蔵種より早く仕上がります。
- カムイより熟期が遅い点と比較的甲高に上がり、収量ができることが特長です。比較的早めに仕上がる地域やカムイとの熟期違いによる労力分散のためにお奨めします。
- 耐病性は、カムイと同程度で強く、減農薬栽培にも利用できます。また、両種とも歯切れがよく、長期貯蔵種としては食味も上々です。



晩生種

タキイ交配

ベガス(TTA-729)

エクセルプライムペレット2万粒：¥18,400

青果・加工の両用途で使えるとにかく太る大玉種

- 倒伏期は「イコル」とほぼ同等で甲高豊円球。
- 肥大性が特にすぐれ、収量性が非常に高い。
- 紅色根腐病に強く、根が傷みにくいため収量が安定する。
- 皮色は濃褐色で外観品質もよい。



赤玉葱

中早生種

タキイ交配

レッドアイアーリー (TTA-704)

2dl缶・エクセルプライムペレット1万粒(赤玉葱): ¥10,200

早めの収穫でおいしい赤たまねぎ



中晩生種

タキイ交配

レッドアイⅡ (TTA-752)

2dl缶・エクセルプライムペレット1万粒(赤玉葱): ¥10,200

色が良く、リングが鮮やか！作りやすく、貯蔵がきく赤たまねぎ



ノウリン交配

北海天心

500g: ¥45,500

プライミングペレット5,000粒: ¥6,030

プライミングペレット2万粒: ¥20,230

タキイ交配

Dr.ピルシー

エクセルプライム

ペレット2万粒: ¥17,600

北海道でのタマネギ栽培にぴったり！タキイのエクセルプライム® 種子

1. エクセルプライムペレット種子とは？

タキイ独自のプライミング技術で処理し、ペレット加工された種子です。種子が吸収して発芽するまでの代謝活動を、人工的にあらかじめ進めた加工種子で、発芽ぞろいや発芽スピードの改善、また不良環境下での発芽向上など、大きなメリットが得られます。

2. プライミングとは？

一般的な種子は、吸水開始から発芽に至る過程で3段階の吸水特性をもっています。プライミング処理された種子は、第2段階までの発芽代謝がほぼ完了した状態のため、早期に一斉に発芽します。

3. プライミングの効果

北海道のタマネギは、2月下旬～3月上旬の非常に環境の厳しい時期に播種するので、通常の種子より発芽が早くそろいがよいプライミングの効果は絶大です。

取り扱い上の注意点

【播種時の被覆資材除去のタイミングに注意】

品種ごとに発芽のスピードは異なります。エクセルプライムペレット種子は発芽が早いので、被覆資材の除去のタイミングは早めになります。

【有効期限内に使用する】

種子内部ですでに発芽準備が始まっている状態です。購入種子はそのシーズンで使い切るようにしてください。

注意

……◇均一な発芽を保証するものではありません。◇栽培条件により特性を発揮できないこともあります。

タキイ交配

タマネギ品種特性表

品種名	項目	早晚性	収穫期	球形	収量性	乾腐病耐病性	貯蔵性
北はやて2号		極早生	7/下～8/中	豊円	○	—	11月まで
パレットベア		早生	8/上～8/下	豊円	◎	○	11月まで
TTA-746		早生	8/中～8/下	豊円	◎	◎	12月まで
Dr.ピルシー®		早生	8/中～9/上	球	◎	—	10月まで
ウルフ		中早生	8/下～9/上	豊円	◎	△	12月まで
北こがね2号		中早生	8/下～9/中	豊円	◎	△	12月まで
パワーウルフ		中早生	8/下～9/中	豊円	◎	○	1月まで
カムイ		中生	8/下～9/中	甲高	◎	○	2月まで
ブラウンベア		中生	8/下～9/中	甲高	◎	◎	3月まで
コディアック		中晩生	9/上～9/下	豊円	◎	◎	3月末まで
イコル®		晩生	9/上～9/下	豊円	◎	○	2月末まで
ベガス		晩生	9/上～9/下	豊円	◎*	○	2月まで
レッドアイアーリー		中早生	8/下～9/中	豊円	◎	—	12月まで
レッドアイⅡ		中晩生	9/上～9/下	豊円	◎	△	2月まで

※表示の金額は希望小売価格(消費税別)です。

北海道のニンジン

中 早 生 タキイ交配 **向陽二号** 定番

コート1万粒：¥5,500・コート700粒：¥580

形質最高！作りやすい五寸ニンジン！

- 草勢が強く、良質・多収性の五寸ニンジン。
- 根形は、肩の張りがあって、尻部までよく太る。根割れが少なくそろいもよい。安定したシミ症耐病性をもつ。
- 適期栽培では根長18cm、根重200g前後になる。



早 生 タキイ交配 **天翔五寸** 道限定 限定販売

エクセルプライムペレット1万粒：¥6,050

発芽そろいよく初期生育がよい！

- 一斉発芽と初期生育のよさで、そろい性アップ。
- 「向陽二号」より肥大早く尻部までよく太る。
- 肉質は「向陽二号」同様にしっかりしており変色も少ない。



早 生 タキイ交配 **晩抽天翔** 道限定 限定販売

エクセルプライムペレット1万粒：¥6,050

生育旺盛で作りやすい！晩抽の早生多収品種！

- 晩抽早生で、寒冷地の春まきに向く。
- 生育旺盛で、肥大よく多収。
- 吸込性に優れ、葉軸が強く、機械収穫に向く。



早 生 タキイ交配 **No.0114** 限定販売

エクセルプライムペレット1万粒：¥6,050

晩抽で割れにくく、太りそろいよい！

- 割れにくく、秀品率の高い夏～夏秋どり品種。
- 形状の仕上がりが良く、尻づまり、そろろう。
- 葉は、濃緑立性で機械収穫に向き、晩抽性は安定。



中 生 タキイ交配 **陽明五寸** 定番

2dℓ：¥7,600・コート1万粒：¥4,800・コート700粒：¥580・小袋：¥425

初夏まき秋どりで性質満点！

- 草勢旺盛で耐寒性が強く、耐暑・耐病性に優れる。
- 初夏まき～秋どりに最適の五寸ニンジン。
- 根色は鮮紅色で、肌が滑らかでツヤがある。

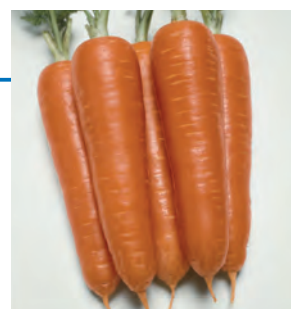

ニンジン

(20mℓ当り3,500~4,500粒)

主な栄養成分/ビタミンA
 主な効能/貧血、冷え症、低血圧、
 虚弱体質、ガン予防、健胃



栽培型	1	2	3	4	5	6	7	8	9	10	11	12
露地												

品質良好で揃いの良いニンジン！



ベーター312

(サカタ交配)

コト1万粒
¥4,950

- 早まき、早出しに適した品種。
- 抽苔の遅い安定するタイプ。(極晩抽性)
- 葉も短く葉数が多いために機械収穫にも向く。

栄養豊富な良食味品種！



Dr.カロテン5

(タキイ交配)

コト1万粒 ¥5,500
 コト2000粒 ¥1,400
 コト700粒 ¥530

- 根部は内部まで鮮やかな濃紅色。
- 草勢も強く抽苔も遅く作りやすい。
- 根長17cm程度で、食味良い。

耐暑性にすぐれ、生育旺盛で作りやすい！

夏時鮮紅五寸

(タキイ交配)

20mℓ ¥650
 2dℓ ¥6,000
 小袋 ¥425

- 根形は尻づまりがよく、肌・芯ともにやや濃いめの鮮紅色。
- 耐暑性に優れ、草勢が強い。
- 冷涼地では秋どりが適する。

生でおいしい、作りやすい極早生種！

ピッコロ

(タキイ交配)

定番 20mℓ ¥680
 小袋 ¥320

- 生育日数70~90日で、根長10~12cm、根径1.5~2cm程度になる。
- 肉質は歯切れがよく、水分と甘みに富む。
- プランターやコンテナでの栽培可能。

極晩抽性でカロテン含量が豊富な品種！

ベータークイーン

(サカタ交配)

コト1万粒
¥5,100

- 晩抽性で抽苔の心配が少ない。
- 青果・加工兼用できる品種。
- 根長はやや長く、カロテン含量が豊富。

尻詰りの良い加工用品種！

アンビシャス

1万粒
¥3,130

- 根長16~17cm程度で尻詰まり、収量性が良い。
- 生育日数120日前後の加工用品種。

サラダ・ジュース・煮物などにおいしいニンジン！



ベーターリッチ

(サカタ交配)

定番 20mℓ ¥4,550
 小袋 ¥400

- 晩抽、耐寒性に優れる。
- 抽苔の心配が少ない品種。
- なで肩円筒形(18~20cm)芯色ともに濃鮮紅色。

根色、根形がよく、肉質に優れた冬どりニンジン！

ひとみ五寸

(カネコ交配)

定番 20mℓ ¥700
 小袋 ¥300
 2dℓ ¥6,500

- 夏まき冬どり用品種で、低温条件下での肥大性に優れる。
- 根色、芯色が特に優れ、濃紅橙色となり、また肉質は軟らかく甘みが強い。
- 根長が18cm、根重200g程度。

甘さ一番こだわりの逸品！



千浜五寸

(ウエキ交配)

コト1万粒 ¥5,100
 コト400粒 ¥380
 2dℓ ¥7,400
 20mℓ ¥790
 小袋 ¥440

- 甘さ一番で生食用スイートキャロット。
- 中生品種で、低温下での肥大は緩慢。
- 無理な早播きは避ける。

病気に強く生産安定性が抜群！



れいめい五寸

(ウエキ交配)

コト1万粒 ¥5,100
 2dℓ ¥7,700
 20mℓ ¥820
 小袋 ¥440

- 春夏まき兼用品種。
- 品質、食味が良い。
- 病気に強く、生産が安定しやすい品種。

根色・芯色共に濃い春夏まき兼用種！

アメリ (MKS-D66)

(みかど交配)

コト1万粒
¥5,300

- 105~110日前後の春夏まき兼用品種。
- 初期生育が早く、立性なため機械収穫に向く。
- 色が濃く、甘みも強い品種。

彩り鮮やかなカラフルキャロット！



ハーモニーシリーズ

(一代交配) (バイオレット・イエロー・クリーム・ホワイト)

定番 20mℓ ¥800
 コト320粒 ¥400
 コト1万粒 ¥7,000

コト1万粒 ¥5,500
 コト1,000粒 ¥620
 コト400粒 ¥400

- 色はバイオレット、イエロー、クリーム、オレンジ、ホワイト。
- 播種後120日前後で収穫できる春夏まきカラフル人参。
- いづれどりを活かして、スティックサラダや、ジュースに最適。

※表示の金額は希望小売価格(消費税別)です。

大玉トマト

主な栄養成分／ビタミンA、B₆、C、E
 主な効能／強肝、動脈硬化、高血圧
 胃腸病、疲労回復、美肌



栽培型	1	2	3	4	5	6	7	8	9	10	11	12
ハウス 半促成	●-----×											

夏秋トマト

裂果に強く秀品出荷率が高い！良食味な夏秋栽培用の桃太郎！



桃太郎ワンダー

(タキイ交配)

2L1,000粒 ¥24,800
 1,000粒 ¥22,800

- 裂果に強く秀品出荷率が高い。
- 初期から草勢が強めになるよう生育を進めることで後期までスタミナが持続。
- 葉カビ病などの病害やチャックなどの整理障害に強く栽培容易。

甘くておいしい！元祖「甘熟」桃太郎！

桃太郎

(タキイ交配)

2L1,000粒 ¥9,900
 1,000粒 ¥7,900
 小袋 ¥580

- 果実は肥大性良く濃桃色。
- 夏秋雨よけ栽培に適する。
- 良食系の元祖「桃太郎」。

半促成・抑制トマト

安定したスタミナで長期栽培に向く多収の冬春用桃太郎！

桃太郎ネクスト

(タキイ交配)

1,000粒 ¥22,800
 2L1,000粒 ¥24,800
 小袋 ¥580

- 草勢が強く栽培後半まで収量・品質が安定する。
- すじ腐れや軟果などの発生が少なく肩部黄変も少ない。
- 硬玉で店持ちがよく糖酸比で食味が良い。

青枯病、J3、葉カビ病に強い！高糖度完熟品種

桃太郎ファイト

定番

2L1,000粒 ¥23,500
 1,000粒 ¥21,500
 100粒 ¥2,700

(タキイ交配)

小袋 ¥580

- 根張りがよく草勢は中強で栽培後期までスタミナが持続。
- 果実の熟期が早く果色のムラが発生しにくい。
- 糖度が高く食味に優れ、高糖度栽培に最適。

栽培容易で、肥大性のよい完熟トマト

桃太郎ヨーク

(タキイ交配)

2L1,000粒 ¥20,600
 1,000粒 ¥18,600
 小袋 ¥580

定番

- 低段からの着果がよく、果形は腰高豊円。
- 花質と花もちがよく、高温着果性にも優れる。
- チャック、変形果の発生が少なく秀品率が高い。

冬春用で食味のよい完熟トマト！



ハウス桃太郎

(タキイ交配)

2L1,000粒 ¥16,500
 1,000粒 ¥14,500
 小袋 ¥580

- 着果と果ぞろいが特によく、秀品率が高い。
- 果実の熟期は極早生で果重は210g程度。
- 吸肥力はおとなしく、草勢は中程度。

促成トマト

葉かび病耐病性(Cf9)の「桃太郎はるか」タイプ！

CF桃太郎はるか

(タキイ交配)

2L1,000粒 ¥24,800
 1,000粒 ¥22,800
 小袋 ¥580

- 国内で発生している葉カビ病レースに安定した耐病性。
- 低温伸張性にすぐれハウス促成栽培に向く。
- 低段からの果実肥大力や糖度が高い。

家庭菜園用トマト

葉かび病にも強くなった作りやすさ抜群の家庭菜園用桃太郎！

ホーム桃太郎EX

(タキイ交配)

定番 1,000粒 ¥9,800
 小袋 ¥580

- 複合耐病虫性で減農薬栽培が可能に！
- 草勢管理が容易で家庭菜園に向く。
- 糖度と酸味のバランスがよく樹上完熟で収穫可能！

夏秋栽培用のおいしい桃太郎！葉かび病に強い！

桃太郎ギフト

(タキイ交配)

2L1,000粒 ¥24,800
 1,000粒 ¥22,800
 50粒 ¥1,650

- 葉カビ病やその他の病害にも広い耐病性を持つ。
- 果形は豊円の多肉質で甘みと酸味のバランスが良い。
- 初期の草勢がややおとなしいが中後期は力強い草勢を見せる。

橙黄色の桃太郎！栽培容易な夏秋栽培用の完熟トマト！

桃太郎ゴールド

(タキイ交配)

定番

1,000粒 ¥22,800
 小袋 ¥580

- シスリコピンを多く含む糖度のバランスが良いため独自の味が楽しめる。
- 果実が硬く肉質が緻密な為、店持ちがよい。
- 着果性に優れ夏秋雨よけ栽培やハウス半促成栽培に適する。

葉かび病耐病性Cf9をもつ「桃太郎ヨーク」タイプ！

CF桃太郎ヨーク

(タキイ交配)

2L1,000粒 ¥24,800
 1,000粒 ¥22,800

葉かび病耐病性Cf9をもつ「桃太郎ファイト」タイプ！

CF桃太郎ファイト

(タキイ交配)

2L1,000粒 ¥24,800
 1,000粒 ¥22,800

- 葉カビ病やその他の病害にも広い耐病性を持つ。
- 初期の草勢はおとなしいが栽培後期までスタミナが持続する。
- ハウス半促成栽培・夏秋雨よけ際浴びにも適する。

葉かび病耐病性(Cf9)の「ハウス桃太郎」タイプ！

CFハウス桃太郎

(タキイ交配)

2L1,000粒 ¥24,800
 1,000粒 ¥22,800

- 葉カビ病やその他の病害にも広い耐病性を持つ。
- 熟期は極早生で上段果房への色回りが早い。
- 栽培後期のスタミナも安定した収量！

葉かび病耐病性(Cf9)の「桃太郎」タイプ！

CF桃太郎J

(タキイ交配)

2L1,000粒 ¥24,800
 1,000粒 ¥22,800

家庭菜園用に！酸味が効いた懐かしい味！

強力米寿

(タキイ交配)

1,000粒 ¥6,800
 小袋 ¥580

- 夏秋栽培向きで雨よけ栽培にも向く。
- 吸肥力がやや強く耐暑性にすぐれる。
- 花痕が小さく果実は腰高で果色は桃色。

王様トマトシリーズ

大玉でつくりやすく食味よい赤熟出荷向き品種



麗容
(サカタ交配)

1,000粒 ¥19,800

- 硬玉で日持ちがよいので完熟出荷向き。
- 草勢は中程度で後半までスタミナのある品種。

極硬玉で裂果に強い、夏秋栽培用品種



麗夏
(サカタ交配)

1,000粒 ¥19,800
小袋 ¥500

定番

- 果実は豊円で硬玉。肉質、日持ちに優れる。
- チャック果、窓あき果、空洞果、すじ腐れ果の発生が少ない。

高温下でも品質が安定し短節間で多収、食味のよい耐病性大玉品種



りんか409
(サカタ交配)

1,000粒 ¥24,700
100粒 ¥21,900
100粒 ¥2,370

- 低段から品質が安定し秀品率がよい。
- 耐病性もある夏秋品種。

単為結果性で、省力栽培を実現した大玉品種



ルネッサンス
(サカタ交配)

1,000粒 ¥24,500
小袋 ¥500

定番

- 単為結果性があり受粉管理が不要。
- 肉質、食味が大変よい。

トマト本来のコクを大切にした本格派トマト

福健
(松島交配)

1,000粒 ¥6,800
100粒 ¥770
小袋 ¥500

定番

- トマト本来のうまみとコクがある。
- 耐病性にすぐれ栽培が容易。
- 果実の日持性にすぐれ完熟栽培にも向く。

裂果が少なく、果揃い抜群！食味のよい耐病性品種



みそら64
(一代交配)(みかど協和)

1,000粒 ¥20,600
100粒 ¥2,310
小袋 ¥370

- 甘さと酸味のバランスが良い。
- 裂果が少ない。

中玉トマト

主な栄養成分／ビタミンA、B₆、C、E
主な効能／強肝、動脈硬化、高血圧、胃腸病、疲労回復、美肌



極高糖度！葉かび病耐病性をもつ中玉トマト



フルティカ (タキイ交配)

2L1,000粒 ¥23,500
1,000粒 ¥21,500
100粒 ¥2,700
小袋 ¥580

定番

甘さ抜群、フルーツ感覚の中玉トマト



レッドオーレ
(カネコ交配)

1,000粒 ¥21,000
100粒 ¥2,500
小袋 ¥700

定番

- フルーティーな食味で店持ちが良い。
- 草勢は中強で長期栽培でもスタミナが持つ。

甘さ、旨さ抜群の中玉品種



Mr.浅野のけっさく
(松島交配)

1,000粒 ¥20,600
100粒 ¥2,280
小袋 ¥650

定番

- 糖度が高く節水管理を行わなくても甘い。
- 果肉が厚く裂果にもつよい。

房どりもできるミディトマト



ラブリー40
(協和交配)

1,000粒 ¥46,800
100粒 ¥5,150
小袋 ¥570

甘味と酸味がほど良くコクがある。

鮮やかなレモンイエローで注目度抜群

イエローオーレ (カネコ交配)

1,000粒 ¥20,000
100粒 ¥2,400
小袋 ¥700

定番

きれいなオレンジ色で食味も良好！

オレンジオーレ (カネコ交配)

1,000粒 ¥20,000
100粒 ¥2,400
小袋 ¥700

定番

- 草勢がやや強くスタミナもあるので完熟収穫におすすめ。
- 糖度と酸味のバランスが良く食味良好。
- 裂果に強く店持ちがよい。

フルーツのような食感の中玉トマト



シンディーオレンジ
(サカタ交配)

1,000粒 ¥30,900
小袋 ¥500

定番

- 硬玉で裂果が少なく、房どりにむく。
- 折檻が詰まりやすいが小葉なので草姿はすっきりする。
- 夏秋・促成栽培にも適する。

※表示の金額は希望小売価格(消費税別)です。

ミニトマト

主な栄養成分／ビタミンA、B₆、C、E
 主な効能／強肝、動脈硬化、高血圧
 胃腸病、疲労回復、美肌



栽培型	1	2	3	4	5	6	7	8	9	10	11	12
ハウス 半促成	●-----×											

高品質で耐病性があり、作りやすいミニトマト



キャロル10 1,000粒
¥21,100

(サカタ交配)

- 草勢がおとなしめなので若苗定植が可能です。
- 果肉が厚く果皮が薄いため皮が口に残らず食味が良好。

赤ちゃんのほっぺのような新感覚ミニトマト



CFプチぷよ 1,000粒
¥42,300

(松島交配)

- 果皮が薄く強い光沢がある。
- 糖度が高くトマト風味に富むので食味抜群。

葉カビ(Cf9)、斑点病耐病性のミニトマト！



CF千果 2L1,000粒
¥24,800

(タキイ交配)

- 従来の千果と同様に収量性に優れる。
- 極早生なので、栽培初期から収穫ができる。

イエロー・オレンジ系トマト

フルーツのような食感で病気にも強いプラム形品種



イエローアイコ 1,000粒
¥28,900 小袋
¥500

(サカタ交配)

良食味のオレンジミニトマト！葉かび(Cf9)・斑点病の耐病性をもつ！



オレンジ千果 1,000粒
¥22,800 小袋
¥580

(タキイ交配)

異常茎の出にくい果重15g程度のオレンジミニトマト



オレンジパルチェ 1,000粒
¥21,000 100粒
¥2,500 小袋
¥700

(カネコ交配)

- 低段はシングル果房メインだが後半は複果房になる。
- 糖度が高く風味が非常に良い。

まるでフルーツのような甘さと食感！



オレンジアイコ 小袋
¥500

(サカタ交配)

調理用トマト

主な栄養成分／ビタミンA、B₆、C、E
 主な効能／強肝、動脈硬化、高血圧
 胃腸病、疲労回復、美肌



生食にも調理用にも作りやすい橙黄色の卵形トマト



クックゴールド 100粒
¥4,300 小袋
¥580

(一代交配)

- 生食はもちろん調理用にも適する。
- 吸肥力の山谷が少なく着果も安定するので栽培容易。

肉厚で酸味少なく甘みたっぷりのプラム形ミニトマト



アイコ 1,000粒
¥22,000 1,000粒
¥21,100

(サカタ交配)

- プラム形の果肉が厚い高糖度種。
- 草勢がおとなしく着果もよいので栽培容易。

作りやすいミニで多収！甘さ良好！



ペペ 1,000粒
¥12,000 小袋
¥580

(タキイ交配)

- 低段から安定して糖度が高く果色は鮮やかな赤色。
- 吸肥力と草勢は中程度で栽培容易。

黄化葉巻病Ty-2型、葉かび病Cf9型に加え、斑点病に耐病性のミニトマト！



千果99 1,000粒
¥27,200 小袋
¥580

(タキイ交配)

葉カビ病(Cf9)、斑点病に耐病性をもつミニトマト



CFココ 2L1,000粒
¥24,800

(タキイ交配)

- 吸肥力が強く長期栽培に適正がある。
- ミニと中玉の中間サイズで硬めの肉質。

フルーツ感覚の甘さ、明るいイエローカラー



イエローミミ 1,000粒
¥22,000 100粒
¥2,650 小袋
¥700

(カネコ交配)

- 糖度の高いフルーティーな甘みと鮮やかなレモンイエロー。
- 裂果などのフズ果が少なくそろいが良い。

鮮やかなレモンイエローのうす皮ミニトマト！ピンク同様にも多収でおいしい！



きら~ず 500粒
¥25,000 小袋
¥1,000

(一代交配)

- 果皮が薄く、甘みが強い。
- 極早生で花数が多いので草勢管理に気をつける。

糖度が高く酸味が少ない薄皮イエローミニトマト！



CFプチぷよイエロー 1,000粒
¥42,300 100粒
¥4,500 小袋
¥500

(松島交配)

惚れた！大人の芳醇トマト



ほれまる 500粒
¥16,600 100粒
¥3,720 小袋
¥900

(渡辺農事)

生食にも調理用にも作りやすい橙黄色の卵形トマト



クックゴールド 100粒
¥4,300 小袋
¥580

(一代交配)

- 生食はもちろん調理用にも適する。
- 吸肥力の山谷が少なく着果も安定するので栽培容易。

めがね等の整理障害が少なく店もちに優れた調理用トマト



パスタ 1,000粒
¥20,000 100粒
¥2,400

(カネコ交配)

- 縦長型で光沢がある調理用トマト。
- 草勢はやや強く生理障害の発生が極めて少ない。

オクラ

主な栄養成分/ビタミンK、葉酸
主な効能/整腸作用、美肌、
コレステロール抑制



とうがらし・なんばん

野菜種子

芝生・緑肥

種苗その他

肥料活力剤

培養土

被覆資材

ハウス資材

生産資材

農機資材

防除・灌水資材

包装出荷資材

暗渠資材

資材索引

おてがる五角オクラ

ピークファイブ

(サカタ交配)

定番	2dℓ ¥5,400	20mℓ ¥620	小袋 ¥300
-----------	---------------	--------------	------------

肉質やわらか! 食味に優れた丸オクラ!

エメラルド

(タキイ育成)

1万粒 ¥10,500	1,000粒 ¥1,250	小袋 ¥320
----------------	------------------	------------

定番

光沢があり、形もきれい

グリーンスター

(サカタ育成)

1ℓ ¥7,200	2dℓ ¥1,620	小袋 ¥200
--------------	---------------	------------

定番

- 暑さに強く家庭菜園向きの五角オクラ
- イボ果の発生が少なく見栄えよくすぐれた品質

薄い緑がかり普通のオクラよりアクが少なく、生食やサラダにしてもよい

楊貴妃

(山陽育成)

小袋 ¥280

極早生の5角オクラ! 早出し可能な多収穫!

ベターファイブ

(タキイ育成)

定番	1万粒 ¥10,500	1,000粒 ¥1,250	小袋 ¥320
-----------	----------------	------------------	------------

極濃緑でイボ果の少ない市場性上々の5角英種!



グリーンソード

(タキイ交配)

1万粒 ¥29,000	1,000粒 ¥3,300	小袋 ¥475
----------------	------------------	------------

- 莢は濃緑で稜角がはっきりしているので市場性が高い。
- 草勢低下による莢の曲がりや、イボ果などが少ない。

柔らかく、おいしい丸莢オクラ

みどり丸ノ助

(サカタ育成)

定番	小袋 ¥300
-----------	------------

- 角莢と比べ収穫が遅れても硬くなりにくい丸莢種
- 小果~大果まで長く収穫可能

紫紅色の赤オクラ



ベニー

(タキイ育成)

1万粒 ¥10,500	1,000粒 ¥1,250	小袋 ¥320
----------------	------------------	------------

- 莢の色は紫紅色で火を通すと緑に変化する。
- 茎や葉とともに赤みがあるので観賞用としても美しい。

とうがらし・なんばん



辛味のある万能とうがらし!

札幌大長なんばん

- 細長形で、品質良く生でも焼いてもよし。

20mℓ ¥2,440	小袋 ¥250
----------------	------------

定番

暑さに強くつぎつぎとれる!

改良ししとう

小袋 ¥300

定番

辛みがなく種ごと食べられるミニピーマン

ししピー

小袋 ¥500

強烈な辛みのメキシコ料理には欠かせない

エンジョイ(ハラペーニョ)

20mℓ ¥9,000

定番

秀品率が高く多収! 食味最高級の甘長!



甘とう美人

(タキイ交配)

500粒 ¥4,800	小袋 ¥580
----------------	------------

定番

- 果実が大きく曲がりの少ないF1とうがらし。
- 低温着果性と肥大性にすぐれるのである程度の低温に対応可能。

辛味マイルドなジャンボトウガラシ!

福耳

(サカタ交配)

500粒 ¥4,950	小袋 ¥400
----------------	------------

定番

長さ12cm程度で着果数の多い豊産種

げきからなんばん(とうがらし)

20mℓ ¥1,980	小袋 ¥300
----------------	------------

定番

- 着果数の多い豊産種で、長さは12cm程度。
- 青唐のうちから辛味がかなりある。

辛味はきわめて強く、香辛料として使う代表種!

鷹の爪

小袋 ¥300

定番

※表示の金額は希望小売価格(消費税別)です。

ピーマン

主な栄養成分／ビタミンA、C、E
主な効能／貧血、高血圧、ガン予防、美肌



PMMoV-L3耐病性！肥大性にすぐれた農緑中型種



京ひかり

(タキイ交配)

定番 1,000粒 ¥13,000 小袋 ¥580

- 低温時期でも果実が良く肥大し黒アザ果の発生が少ない。
- 低温少日照下でも果実が良く肥大し、高温でも着果が良い。

多収で秀品率が高いハウス栽培用の中型種！

京ゆたか

(タキイ交配)

1,000粒 ¥11,000 小袋 ¥580

生育旺盛で栽培容易！夏バテ知らずの中型種！

京みどり

(タキイ交配)

定番 1,000粒 ¥5,800 小袋 ¥580

長めの中獅子型ピーマン！初期から多収

エース

(タキイ交配)

定番 1,000粒 ¥5,800 小袋 ¥580

子供に大人気にがくない「こどもピーマン」！



ピー太郎

(タキイ交配)

定番 500粒 ¥6,600 小袋 ¥580

- ピーマン臭さが少なく甘みがある。
- 草勢が強く枝太で枝伸びがよいので夏秋露地栽培に最適。

大きさと肉厚甘みも兼ね備えた大型品種



とんがりパワー

(ナント交配)

定番 500粒 ¥4,800 小袋 ¥500

- 種が少なく食味の良い長形ピーマン。
- 集品率と収穫幅がある省力型品種。

パプリカ

主な栄養成分／ビタミンA、C、E
主な効能／貧血、高血圧、ガン予防、美肌



ヒビが出にくく秀品率が高い、栽培容易なパプリカ



フルピーレッドEX・イエロー

(タキイ交配)

定番 500粒 ¥6,600 小袋 ¥580

- ヒビが出にくく果揃いに優れる。
- 熟期が早生で初期から収量が上がり60日前後で完熟果が収穫できる。

いままでのパプリカよりサイズが小さく作りやすい！

ぱぷ丸(レッド、イエロー、オレンジ)

(F1 大和交配)

定番 100粒 ¥8,000 小袋 ¥680

- 果重30~50gの甘みが強いミニパプリカ。
- 収穫までの日数が短い(開花後45~50日)極早生品種。

食味良好、家庭菜園でも大好評の品種



セニョリータ(レッド、オレンジ、ゴールド)

(サカタ交配)

定番 100粒 ¥4,000 小袋(30粒) ¥500

- 極早生で多収、果揃いのよいトマト形のピーマン。
- 草姿はやや開張型で誘引が容易です。

ゴーヤ

主な栄養成分／モルデシン、ビタミンC、カリウム、カルシウム、マグネシウム
主な効能／糖尿病予防、整腸、ダイエット、美肌



夏に美味しいこの苦味！そろいのよい短太型ニガウリ



島さんご

(タキイ交配)

1粒 ¥26,000 1dL ¥2,800 小袋 ¥320

定番

- 通称「アバシー」と呼ばれる短太種タイプ。
- 果肉は淡緑色で少し固めのゴーヤ。

食欲増進と夏バテ防止効果のあるニガウリ

ゴーヤ

小袋 ¥300

ナス

主な栄養成分／栄養価は低い、油との相性が良い
主な効能／鎮痛、消炎



ナス

栽培型	1	2	3	4	5	6	7	8	9	10	11	12	栽培型	1	2	3	4	5	6	7	8	9	10	11	12
トンネル	●-----×												露地	●-----×											

長卵形ナス

煮ナス・焼ナスに！果形の優れた多収品種！

くろべえ
(松島交配)

定番 20m² ¥13,900 小袋 ¥700

- 煮ナス、焼きナスまでいける。
- 特に果実の光沢が優れ、日持ちがいい。
- 上物率が高く、市場から高い評価を得ている多収品種。

夏秋用ナスの代表品種！品質のよい長卵形ナス！

千両二号
(タキイ交配)

定番 2,000粒 ¥14,300 200粒 ¥1,900 小袋 ¥580

- トンネル、夏秋どり用を中心に、広範囲な作型で品質と栽培性に定評のある長卵形品種。
- 節間はやや長い。草勢旺盛でスタミナがあり、果実の肥大が早く、長期栽培でも生産が安定して多収。

農黒紫色でツヤがよい！夏秋栽培用長卵形ナス！

とげなし千両2号
(タキイ交配)

定番 1,000粒 ¥10,000 小袋 ¥580

- 植物全体にトゲがなく収穫作業、調理にも扱いやすい。
- 果実は濃黒紫色でツヤがよい。
- 節間はやや長めで着果が安定して栽培が容易。

受粉作業、ホルモン処理をしなくても太る(単為結果性)

あのみどり2号
(ノウリン交配)

定番 1,000粒 ¥18,850 100粒 ¥2,300 20粒 ¥570

中長～長ナス

秀品率の良い多収の良質太長ナス！

筑陽
(タキイ交配)

定番 1,000粒 ¥14,300 100粒 ¥1,850 小袋 ¥580

- 果色は濃黒紫色で首太の良質太長ナス。
- 肉質は緻密で、煮炊きや漬物に適する。
- 栽培後半までスタミナがあり、夏場の奇形果の発生も少ない。

単為結果性で着果促進処理が不要！「筑陽」タイプのトゲなし種

PC筑陽
(タキイ交配)

定番 1,000粒 ¥20,000

- 単為結果性のついた筑陽。
- ハウス栽培用の太長ナス。

焼きナスにすると絶品！品質のよい大長ナス！

庄屋大長
(タキイ交配)

定番 2,000粒 ¥14,300 200粒 ¥1,900 小袋 ¥580

- 果長35～40cm程度になる大長ナス。
- 果肉がやわらかく品質が良い。
- 耐暑性が強く、夏秋栽培で作りやすい。

赤紫色で細長い！油との相性抜群の中長ナス！

マー坊
(サカタ交配)

定番 500粒 ¥3,000 小袋 ¥500

- 果実は長さ25～30cm太さ2～2.5cmが収穫適期。
- 油との相性がとてもよく加熱調理をするととろけるような食感に。
- 着果性がよく、露地でも作りやすい、草勢はやや大人しい。

その他ナス

甘みが強くジューシーな小ナス！

ごちそう
(サカタ交配)

定番 500粒 ¥3,000 小袋 ¥500

肉質緻密、なめらか食感で美味！

縞むらさき
(宇治交配)

小袋 ¥550

色鮮やかで食味に秀でた豊産ひもなす

味むらさき
(宇治交配)

小袋 ¥500

大型の米ナス！熟期が早く着果数が多い！

くろわし
(タキイ交配)

定番 2,000粒 ¥12,300 小袋 ¥580

- 米茄子の中では熟期が早く多収で350g程度になる。
- 枝が太いので初期の吸肥力は普通のなすより旺盛。

多汁質で果皮がやわらかく、浅漬けには最高の品質！

みず茄子
(タキイ交配)

定番 2,000粒 ¥12,300 小袋 ¥580

- 果皮が柔らかく多汁質で甘みがあり、浅漬けに最適。
- 色ボケ果の発生が少なく初期から多収。

※表示の金額は希望小売価格(消費税別)です。

野菜種子

芝生・緑肥

種苗その他

肥料活力剤

培養土

被覆資材

ハウス資材

生産資材

農機資材

防除灌水資材

包装出荷資材

暗渠資材

資材索引

キュウリ

主な栄養成分／ビタミンA、B₁、B₂、C
 主な効能／貧血、強壮、利尿、造血、美肌



栽培型	1	2	3	4	5	6	7	8	9	10	11	12
トンネル				●	○	□	◇	△	▽	◇	△	▽

白イボ系キュウリ

秀品率が高く作りやすい耐病性夏秋キュウリ！



夏すずみ
 (タキイ交配)

定番 350粒 ¥7,600
 100粒 ¥2,400 小袋 ¥580

- うどんこ病、べと病に強い。
- 果長21～22cm太さは中程度。

ウイルス病に耐病性！つるもち良く秀品率が高い！

VR夏すずみ

(タキイ交配)

定番 350粒 ¥8,900 小袋 ¥580

ウイルス耐病性！抜群のつるもちで高秀品率多収！



Vロード
 (タキイ交配)

定番 350粒 ¥10,200 小袋 ¥580

- スタミナがありべと病やうどんこ病に強い。
- 果色は濃緑で秀品性がよい品種。
- 側枝以降の雌花が安定する多収品種。

べと、うどんこ、ウイルス病に耐病性あるキュウリ！

Vアーチ

(タキイ交配)

定番 350粒 ¥10,200 小袋 ¥580

作型が幅広く、天候、土質選ばない！作りやすいキュウリ！

王金女神2号

(OS交配)

定番 20ml ¥8,030 小袋 ¥580

極濃緑果で高秀品率！整枝労力が軽減できる省力種

つや太郎

(タキイ交配)

定番 350粒 ¥7,600 小袋 ¥580

病気に強く、猛暑にも負けない露地栽培向き品種！



ずーっととれるきゅうり
 (サカタ交配)

定番 350粒 ¥8,000 小袋 ¥500

- 露地における耐候性が高く病気に強い。
- 歯切れがよく甘いため食味良好。

味よし、耐病性節成種！



なるなる
 (ナント交配)

定番 350粒 ¥7,000 小袋 ¥500

- うどんこ病、べと病に強く節成で雌花が多い。
- その名の通りたくさん収量の取れる品種。

四葉系キュウリ

歯切れが良くておいしい！生食・漬物用短系四葉！



黒さんご
 (サカタ交配)

20ml ¥4,600 小袋 ¥400

定番

- 品質極上、上物果率が高い。
- 近成型の四葉タイプ。
- 果長22～24cm程度。

菜切れよくおいしい四葉きゅうり！

夏さんご

(サカタ交配)

定番 20ml ¥4,600 小袋 ¥400

甘みのある四葉キュウリ！

味さんご

(サカタ交配)

定番 350粒 ¥7,400 小袋 ¥500

差別化販売に最適！味わい深い食味の短系四葉



シャキット
 (タキイ交配)

定番 350粒 ¥8,900 小袋 ¥580

- 四葉系の歯切れ、肉質のよさがある。
- 果実は21～22cm前後の品種。

その他キュウリ

暑さ強支柱のいらぬ地這用品種！

霜知らず地這

(サカタ育成)

定番 小袋 ¥300

イボなし、鮮緑、テリのある果実で食味に優れたニュータイプ



フリーダムハウス1号
 (サカタ交配)

定番 350粒 ¥8,000 小袋 ¥500

- うどんこ病、べと病に強い。
- 着果に優れ、多収性もある。

浅漬けやピクルスなどで、生でもおいしいミニキュウリ

ピクルミニエース

(松永交配)

350粒 ¥5,400 小袋 ¥500

定番

- 果実は6～7cm果重25g程度。
- ピクルスなど加工向き。

驚きの房成りミニキュウリ！



ラリーノ
 (神田交配)

100粒 ¥6,000 小袋 ¥600

定番

- 果長9～10cmで収穫可能な節成キュウリ
- 1節に2～3果以上着果するので多収。

スイカ

主な栄養成分／ビタミンA、カリウム
主な効能／利尿作用



スイカ

栽培型	1	2	3	4	5	6	7	8	9	10	11	12
トンネル				●	○	×	□	□				

大玉系西瓜

秀品出荷率抜群！良質で日持ちの良い大玉種！



秀山
(タキイ交配)

200粒 ¥7,400
小袋 ¥580
定番

- 果重7～8kgになる、果揃いのよい大玉種。
- 空洞果が極めて少なく秀品率高い。高糖度で日持ちも良い。
- 着果性に優れ、草勢はやや強く後半のつるもちに優れる。

甘い香りで高糖度！栽培容易な大玉まくら型スイカ！



紅まくら
(タキイ交配)

200粒 ¥7,800
小袋 ¥580
定番

- 枕型の外見がユニークな大玉種。シャリ感が強いため肉質。
- 色ムラが少なく皮目がはっきり出るのでカット販売にも有利。
- 糖度は12～13度で安定。数字以上の甘みと風味がある。

小玉系

糖度の特に高いラグビーボール型小玉スイカ！



マダーボール
(みかど交配)

200粒 ¥9,000
小袋 ¥550
定番

- 細い縞柄がはっきりと出る、楕円型の小型種。
- 果重2.0kg、果長20cmほどに生長し、変形や空洞化しにくい。
- 草勢旺盛でつるもちが良く、低温伸長性が良い。

小玉系の中ではやや大きい玉ぞろい良好品種！



紅こだま
(サカタ交配)

100粒 ¥3,350
小袋 ¥400

- 果重2.0kg前後でよく揃う、小玉スイカの代表品種。
- 糖度は12度程度で舌触りが良く、鮮紅桃色の果肉は爽やかな甘みを持つ。

高糖度で食味抜群！低温着果性に優れた栽培容易の多収小玉スイカ



紅しずく
(タキイ交配)

200粒 ¥7,400
小袋 ¥580
定番

- 変形・空洞化が少なく、果重2.5～2.8kg程度に生長する小玉種。
- 小玉種の中では肥大性に優れ、裂果も少ない。
- 低温期でも果肉の着色が良く、適度なシャリ感があり食味は上々。

鮮緑地に濃緑の細縞！色の濃い黄肉小玉！

ニューこだま
(タキイ交配)

200粒 ¥5,700
小袋 ¥580
定番

常に安定多収を約束する縞皮品種



しまおう 縞王
(天理交配)

200粒 ¥7,500
100粒 ¥3,940
小袋 ¥500
定番

- 北海道から沖縄まで全産地に対応する歴史的著名品種。
- やや腰高の果実は糖度11～12度、ウルミ果の発現は少ない。
- 4本2果どりで7.0～9.0kgまでの果重となる。

至高のシャリ感と風味を持つ逸品！

羅皇
(ナント交配)

200粒 ¥8,500
小袋 ¥500

- 肥大は最後まで続くが、空洞果の発生が少ない。
- 着果性が良く、一株に二果着果しても両方ともしっかり肥大する。

円形、黒皮の大玉品種。病害に強く、甘みに富む



タヒチ
(サカタ交配)

200粒 ¥5,700
小袋 ¥500
定番

- 黒皮で超人気品種の大玉スイカ。
- つる割病や炭そ病に対して抵抗性があり、病気に強く重さは7～8kg程度になる。
- 糖度は12度ほどで、果肉はしまり、日持ちし、食味も良い。

肉質が硬く、高温耐暑性のある「愛娘」！

愛娘なつこ DX
(ナント交配)

200粒 ¥8,600
小袋 ¥500
定番

- 肉質は硬めでシャリ感があり高温期にも軟化しにくい。
- 空洞果・裂果の発生が少なく秀品率が高い。
- 初期から草勢が強くツル持ち良好。

色もサイズもかわいい！黄色の小玉スイカ

愛娘ひなた
(ナント交配)

200粒 ¥8,600
小袋 ¥500

高温期の作型専用！ウルミに強いシャリシャリ食感！

なつここあ
(ナント交配)

200粒 ¥8,400
小袋 ¥500
定番

マイクロシードで食べやすい果肉柔らかめの品種



こつぶっ娘
(ナント交配)

100粒 ¥5,600
小袋 ¥500
定番

- 種の大きさが約4分の1なので気にならず、非常に食べやすい。
- 腰高の果形で2.0～2.5kgに肥大し、果肉はやや柔らかく食味良好。

※表示の金額は希望小売価格(消費税別)です。

野菜種子

芝生・緑肥

種苗その他

肥料活力剤

培養土

被覆資材

ハウス資材

生産資材

農機資材

防除灌水資材

包装出荷資材

暗渠資材

資材索引

メロン

主な栄養成分／カリウム、カロテン、ビタミンC、食物繊維
 主な効能／高血圧、動脈硬化、美肌、アンチエイジング



栽培型	1	2	3	4	5	6	7	8	9	10	11	12
ハウス			●	○	○	○	○	○	○	○	○	○

青肉ネットメロン

病気に強く低温伸張性に優れる青肉品種！



ボールグラン2号

(ヤマト交配)

100粒
¥5,250

- 生育旺盛で低温伸長性に優れ、促成栽培にも適する緑肉メロン。
- ネットは密に発現し、出にくい作型でも安定している。
- 収穫は56～58日程度、収穫後3日後が食べごろとなる。

草丈が大人しめで管理しやすい青肉品種

G-08

(一代交配)

100粒
¥6,900

- 熟成日数55～60日程度で、管理作業がしやすい品種。
- 着果枝は細目の時に、着果後芯止めをおこなう。

高糖度で日持ち良い、食味最高品種！



シャロン

(ナント交配)

100粒 小袋
¥4,600 ¥500

- 地這品種ではネットの発現が良く、1.2～1.3kgでよく揃う。
- 果皮は灰緑色、果肉は淡い緑色。
- 中早生で、成熟日数は開花後約50日前後。

これはうまい！とろける極上食感！



クラリス

(ナント交配)

100粒 小袋
¥5,900 ¥500

- つる割れ病レース0、1、2とうどんこ病に抵抗性を持つ。
- 肥大性抜群で果肉は肉厚の早生48日タイプ。
- 濃厚な甘さが収穫後から続き、店持ちが良い。

爽やかな香り！黄皮緑肉ネットメロン！



黄美香 (MK-M180)

(みかど交配)

100粒 小袋
¥6,600 ¥650

- 糖度が16度と高く、さらに爽やかな香りも楽しめる。
- 黄皮にはネットが細かく入り、直売所での差別化商品として向く。
- 熟期は着果後55日程度。

きめ細やかな肉質と上品な甘み！

キングメルティー

(一代交配)

100粒
¥6,900

- 香りが非常に良く、口当たりは絹のような滑らかさが特徴の青肉メロン。
- 適温で、着果後45～48日程度で収穫可能な早生種。

つる割れ、うどんこ病に抵抗性のある青肉メロン

キングライフ7号

(一代交配)

100粒
¥6,900

- 着果後50日位で収穫できる肥大性抜群の早生系。
- 果重1.5kg～2.0kg位で肥大性良く、うどんこ病抵抗性をもつ。
- 白肌メロンでネットは低く、細いが均一によく発現する。

低温着果性よい高糖度品種！

デリシーL

(一代交配)

100粒
¥5,020

- 肉質や味が良く、作りやすい品種。
- 果重は1.5kg前後に仕上がる、55日タイプのメロン。

糖度が高く品質安定！日持ちの良いネットメロン！



パンナTF

(タキイ交配)

100粒
¥5,000

- 短節間でゆっくり生育するので、高温期のトンネル栽培に最適。
- ネットは交配後2週間程度で全面に表れるので、果揃いがよく秀品率が高い。
- つる割れ病、うどんこ病に耐性があり、日持ちも良いので収穫しやすい。

糖度が高く品質安定！日持ちのよい青肉ネットメロン！

パンナ

(タキイ交配)

定番 100粒 小袋
¥5,000 ¥580

- 果重1.3～1.5kg程度の、糖度が高く食味のよい緑肉ネットメロン。
- 果肉の日もちがよく、可食期間が長い。熟期は53～55日型。
- 果形は高球でネットが安定して発生する。

秀品率が高い緑肉ネットメロン！

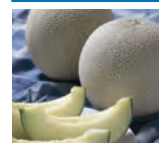

オトメの祈り

(タキイ交配)

100粒
¥5,000

- 低温肥大性があり収穫後のつるもちも安定するので、ハウス～トンネルまで対応できる。
- 大割れネットの発生は少なく、太めのネットが安定して発生する。

赤肉ネットメロン

栽培適応地が広く食味がよい品種！



ルピアレッド

(みかど交配)

定番

100粒
¥6,600小袋
¥650

- 雌花着生・着果が良く、栽培しやすいコンパクトな草姿。
- 果重は1.0～2.0kgほどで、肉厚でジューシーな食味。

果皮と果肉のコントラストが食欲を引き立てる

レッド113

(一代交配)

100粒
¥6,900

果肉が厚くカット販売に最適！

レノン

(タキイ交配)

定番

100粒
¥6,100小袋
¥580

果肉が厚く糖度の上がりがい！



ティアラ

(タキイ交配)

100粒
¥6,100

- 尻部の裂果がしにくく、つるもちの良い赤肉メロン。
- 果肉は肉厚で、皮際まで赤くなり、糖度が高いためギフト品としてもおすすめ。

早出し可能な肉厚の赤肉メロン！

ティアラ28

(タキイ交配)

100粒
¥6,700

つるもち優れる遅出し用赤肉メロン！

ティアラA

(タキイ交配)

100粒
¥6,700

ネット無し

芳香強く、甘さ抜群、適応性広く作りやすい！



プリンス

(サカタ交配)

100粒
¥3,350小袋
¥500

定番

- 果重は500～600g、糖度は15～17度の作りやすい露地メロン。

究極の甘さここにアリ！



キューピット

(ナント交配)

定番

100粒
¥3,700小袋
¥500

- 外皮は灰緑色だが、成熟すると黄色く発色する。
- 糖度は17～20度で安定し、収穫後10～15日は店もちが良い。

育てやすく甘さも大満足！

ハスキー

(大和農園)

定番

100粒
¥5,200小袋
¥500

- メロンの中でも草勢が強く栽培しやすい白皮ノーネットメロン緑肉ハネデューメロン。
- 果重は、1.6kg前後、糖度は16～17℃と高く、芳香も強い。

清涼感のあふれる白皮！爽やかな甘さと肉質は最高！



緑の輝き

(ナント交配)

100粒
¥4,800小袋
¥500

定番

- 白い皮が印象的な緑肉メロン。
- 成熟日数は50日前後、果重は1.5kg前後になる。

雑瓜

病気に強く作りやすい

北海甘あじうり

(恵庭交配)

100粒
¥4,245小袋
¥500

定番

- 北海道の改良品種で果長約30cm。
- 早生品種、外皮淡緑色、肉質良く、甘さ強い。

メロンのような香りのまくわ瓜！

甘露甜瓜

定番

小袋
¥250

草勢強く生育旺盛で作りやすい！

大長夕顔

定番

小袋
¥150

歯切れがよく浅漬け用に最適

青大長縞瓜

小袋
¥320

俵型で鮮やかな橙黄色！

まくわうり金太郎

定番

小袋
¥580

植物は観賞用として、果実は工芸品とするなど多彩な使い道

千成ひょうたん

定番

小袋
¥200

歯切れ良く浅漬けとして！

沼目白瓜

定番

500粒
¥2,000小袋(GF)
¥320

日よけやヘチマ水、スポンジなど楽しみいっぱい！

ヘチマ

定番

小袋
¥200

※表示の金額は希望小売価格(消費税別)です。

カボチャ

主な栄養成分／ビタミンA、C、E、食物繊維
 主な効能／虚弱体質、貧血、糖尿病、感染症予防
 ガン予防、美肌



栽培型	1	2	3	4	5	6	7	8	9	10	11	12
露地 キャブ				●	●	●	●	●	●	●	●	●

ロングセラーの人気種！



えびす

(タキイ交配)

500粒	100粒	小袋
¥11,500	¥2,500	¥425

定番

- 作りやすく1.7kg程になる。
- 濃緑地に淡緑色のチラン斑が入る。
- 果肉は濃黄色。

着果安定した強粉多収系大玉品種！



くりゆたか

(みかど交配)

500粒	100粒	小袋
¥16,050	¥3,300	¥515

定番

- 低温期での着果性に優れ秀品率も高い。
- 日持ちが良く糖度も乗る。
- 果実は1.8kg～2.0kgの大玉。

果皮がきれいな粉質かぼちゃ！

栗えびす

(タキイ交配)

100粒	小袋
¥2,500	¥425

定番

高粉質で甘みが強い！大玉・多収の差別化商品！



ほっこり133

(タキイ交配)

500粒	100粒	小袋
¥16,000	¥3,600	¥425

定番

- 果重は1.7kg程になる。
- 甘みが強く高粉質。
- 収穫後の日持ちが良い。

早生、大玉果、多収にホクホクで甘い食味！貯蔵においても食味が落ちない



くり将軍

(ダイヤ交配)

500粒	100粒	小袋
¥15,600	¥3,770	¥430

定番

- 果重は2.0kg前後になる。
- 粉質系で食味が良い。
- 着果後50日程で完熟する早生種。

着果性・収量性ともに抜群の粉質系！

ほっこりうらら

(タキイ交配)

500粒	100粒
¥17,000	¥3,800

- 着果が安定し、粉質系の中では多収。
- 収穫後の果皮の退色・糖化がゆっくりで、貯蔵性が極めて高い。

収量性・食味よい貯蔵良好種！



虹ロマンDX

(高田交配)

500粒	100粒	小袋
¥13,000	¥2,700	¥500

- 果実は強粉質の扁円で果皮は濃緑色。
- 長期間の貯蔵しても品質の低下が少ない。
- 空中栽培に優れる。

虹ロマンのおいしさをそのままに！粉質度・貯蔵性を高めた品種！



虹ロマン2

(高田交配)

500粒	100粒	小袋
¥13,000	¥2,700	¥500

- 果皮は黒緑色で果重は1.6kg～2.0kg程。
- 粉質で食味は従来の虹ロマンに準ずる。

食味抜群のホクホク南瓜！



ダークホース

(松島交配)

500粒	100粒	小袋
¥18,500	¥3,800	¥500

定番

- 果肉は粉質で良食味。
- 果皮は濃黒緑色でハート形。
- 日持ちが良く1.8kg前後になる。

艶やかな色と光沢！ずば抜けたおいしさ！



九重栗

(カネコ交配)

1,000粒	500粒	100粒	小袋
¥26,800	¥14,400	¥3,100	¥430

定番

- 果実は1.8kg程になる。
- 果形はややハート形で黒皮。
- でんぷん質が強く甘みがある。

「ほっとけ栽培」でラクラク！「おいしさ」はホクホク！



ほっとけ栗たん

(松島交配)

500粒	100粒	小袋
¥13,000	¥2,700	¥500

定番

- 短節間性で側枝の発生が少ないので誘引、整枝が省力化できる。
- 果肉は高粉質で高糖度。

さらにパワーアップ！さらに高品質に！

九重栗EX

(カネコ交配)

1,000粒	500粒	100粒	小袋
¥26,800	¥14,400	¥3,100	¥430

定番

強粉質で長期保存できる濃黄色種！

イーティー

(一代交配)

200粒
¥4,970

- 果形は高型で揃い、尻は良く尖る。
- 果重は1.6~2.2kg程度で濃黄極粉質。味良く貯蔵性高い。

粉質度高く、ホクホクの食感！



くりりん

(武蔵野交配)

定番

500粒 ¥13,500
200粒 ¥5,800
小袋 ¥400

- 粉質が強く栗の様にホクホクした食感であまい。
- 果肉は厚く濃い黄色で食欲を促す高品質種。

ホクホク感たっぷりの美味しさ！作りやすい早生カボチャ！



恋するマロン

(カネコ交配)

1,000粒 ¥26,800
100粒 ¥3,100
小袋 ¥430

- 果実は2kg前後の大きさでそろいが良い。
- 肉質は濃黄色で肉質は極粉質が強くホクホク感が強い。

無駄枝少なく芽かきの手間がかからない！密植栽培向き、早生多収



みやこ

(サカタ交配)

小袋
¥400500粒 ¥13,900
100粒 ¥2,900

定番

- 黒色に斑が入るやや小型の扁円形。
- 食味に非常に優れ良品質。
- 果実は1.5kg前後の粉質系。

高粉質で多収！貯蔵性抜群のカボチャ！



蔵の匠

(みかど交配)

500粒 ¥17,800
100粒 ¥3,610
小袋 ¥515

- 初期の節間は短く、草勢は中位でやや蔓細のやや大葉となる。
- 果肉の変色が遅く耐腐敗性が高いため長期間の貯蔵ができる。

果皮極黒緑で、収穫後の退色がきわめて遅い！



ブラックのジョー

(サカタ交配)

500粒 ¥15,600
100粒 ¥3,250

- 果皮は濃い黒緑色で貯蔵後の変色が少ない。
- 葉は丈夫で収穫まで持つので、放任栽培にも向く。

貯蔵にも向く、粉質で食味に優れた大玉の黒皮種



栗天下

(雪印交配)

500粒 ¥13,000
100粒 ¥2,750
小袋 ¥350

- 40~50日程度で成熟する中早生種。
- 着果が安定し収量性に優れる。
- 果肉は粉質性。

果肉色濃く、美味しい人気の早生品種



味平

(みかど交配)

500粒 ¥13,400
100粒 ¥2,680
小袋 ¥515

定番

- 果肉は濃黄色で厚く開花後3.0日程度で粉質度が最高になる。
- 草勢は中位で蔓伸びが良く、側枝の発生が少ない。

草勢強く肉質きめ細かいハート型大玉種！

ケント

(一代交配)

200粒
¥4,970

- 極粉質で貯蔵性が良く収量性も良い。
- 果皮は濃黒緑色で貯蔵中の色あせがでにくい。

強粉質で甘みが強く、食味抜群の黒皮種



メルヘン

(サカタ交配)

小袋 ¥400
500粒 ¥10,500
100粒 ¥2,200

定番

- 草勢強く、低温伸長性・着果性がよい。
- 果実は腰高の扁円形で果皮は黒緑色に淡緑のチラン斑がでる。

驚異の着果性！美しい果色は食欲そそる！



プリメラ115

(一代交配)

500粒 ¥15,000
100粒 ¥3,200

- 果実は2kg以上の大玉で玉の揃いが良い扁円形。
- 交配後45日~50日で収穫できる中早生種で肉質は強粉質で甘みも強い。

粉質で食味抜群！貯蔵性に富む



くりゆたか7

(みかど交配)

500粒 ¥17,800
100粒 ¥3,610
小袋 ¥515

- 初期の節間が短く蔓伸びが緩慢で草勢はくりゆたかに類似。
- 安定した強粉質で甘み強く貯蔵性に富む。
- 果皮が極濃緑で、果面の凹凸が少ない。

※表示の金額は希望小売価格(消費税別)です。

野菜種子

芝生・緑肥

種苗その他

肥料活力剤

培養土

被覆資材

ハウス資材

生産資材

農機資材

防除灌水資材

包装出荷資材

暗渠資材

資材索引

白皮カボチャ

粉質で食味のよさに定評あり！

雪化粧 (サカタ交配) 定番

500粒	100粒	小袋
¥14,300	¥3,000	¥400

- 果肉は極粉質系。
- 収穫後1か月～1か月半で甘みがのり、おいしい。
- 草勢は非常に強いので肥料は控える。

強粉で着果性も良く、収穫直後から長期間美味しい白皮系品種。

とっておき (松島交配)

500粒	100粒	小袋
¥18,500	¥3,800	¥500

- 果皮色は灰白で果重は1.5kg～2kg程度で果形は中高扁円型。
- 開花後45日～50日程度で収穫可能。
- 2～3か月位の長期貯蔵ができる。

お菓子のように美味しい！貯蔵向きカボチャ！

白爵 (松島交配) 定番

500粒	100粒	小袋
¥18,500	¥3,800	¥500

- 果皮は白色で光沢があり果肉は厚く淡黄色。
- 肉質は強粉質。
- 生育旺盛で、低温化でも着果が安定。

粉質・貯蔵・収量どれも高い白皮九重栗！

白い九重栗 (カネコ交配) 定番

1,000粒	100粒	小袋
¥26,800	¥3,100	¥430

- 貯蔵性・食味・収量性ともに高い高品質白皮種。
- 果皮色はやや青みのある乳白色。

良食味で栽培容易！果皮が美しい白皮カボチャ

夢味 (タキイ交配) 定番

100粒	小袋
¥3,600	¥425

- 果皮が美しい白色でツヤがある。
- 果肉は濃いオレンジ色。

粉質強くじっくり糖化していく白かぼちゃ

こなゆきひめ (ナント交配)

100粒	小袋
¥4,200	¥500

ミニカボチャ

手のひらサイズで本物の味!!

坊ちゃん (みかど交配) 定番

500粒	100粒	小袋
¥21,600	¥4,350	¥500

- 重さ500g前後、黒緑色に浅いストライプ。
- 果形は扁平で、肉質強粉質。

高粉質のミニカボチャ！手のひらサイズの差別化商品

ほっこり姫 (タキイ交配)

500粒	100粒	小袋
¥17,000	¥3,800	¥425

- 強粉質・良食味のミニカボチャ。
- 1つから約3果程度収穫できる。
- 収穫適期は開花後約45日～50日。

坊ちゃんの姉妹品種！白皮のミニ系品種

白い坊ちゃん (みかど交配) 定番

500粒	小袋
¥4,350	¥500

- 白皮で果重400g前後の食べきりサイズ。
- 白色なので、坊ちゃんより日持ちする。

粉質でおいしい洋種系緑皮のミニカボチャ！

栗坊 (サカタ交配) 定番

500粒	100粒	小袋
¥17,000	¥3,600	¥400

- 粉質でおいしいミニカボチャ。
- 雌花は3～4節おきに着生する。
- 果実は500～600g前後の扁円型。

驚くほど着果し、密植栽培可能なミニカボチャ

パンプキッズ (カネコ交配) 定番

500粒	100粒	小袋
¥17,300	¥3,800	¥520

- 着果が極めて良いミニカボチャ。
- 果重約500g前後になる品種。

坊ちゃんの姉妹品種！赤皮のミニ系品種

赤い坊ちゃん (みかど交配) 定番

500粒	小袋
¥4,350	¥500

- 赤皮で300g前後の果実。
- 果肉はオレンジで食べきりサイズ。

空中栽培にも向く多収性かぼちゃ

すずなりカボチャン (ナント交配) 定番

100粒	小袋
¥3,600	¥350

特殊カボチャ

ユニークな形が目を引く！味わい深い個性派カボチャ！



〇〇ン
(タキイ交配)

100粒	小袋
¥3,600	¥425

定番

- 1.8～2.0kg程度の大きさになる、ユニークなラグビーボール型大玉かぼちゃ。
- 肉質は極粉質で、滑らかな舌触りと上品な甘さが特徴。
- 熟期は「えびす」と同程度、収穫期は交配後約45～50日程度。

無駄なく使える長首長の中生多収種！



ながちゃん

2020年度販売中止

茹でると果肉が糸状になる！

金糸瓜(そうめん)

500粒	100粒	小袋
¥4,400	¥1,300	¥320

「種子食用」ペポカボチャ！

スライプペポ

定番	500粒	100粒	小袋
	¥13,000	¥2,700	¥400

(松島交配)

甘くておいしい多収性のかわいいミニかぼちゃ

プッチーニ

定番	100粒	小袋
	¥3,950	¥400

(サカタ交配)

鮮やかなレモン色で皮まで食べられる！

コリンキー

定番	100粒	小袋
	¥1,900	¥400

(サカタ交配)

大きさと重さを競うジャンボなカボチャ！

アランチックジャイアント

定番	1ℓ	1dℓ	小袋
	¥37,000	¥4,200	¥320

ズッキーニ

病気に強い豊産種！



KZ-2
(みかど交配)

100粒
¥2,420

- うどんこ病に強く、草勢は中程度の早生種。
- 果実は円筒形で濃緑色、低温肥大性に優れる。

小スペースで栽培できる多収種！

ダイナー

定番	500粒	100粒	小袋
	¥5,500	¥1,400	¥320

(一代交配)

黄金皮が美しい「ダイナー」の姉妹品！

オーラム

定番	500粒	100粒	小袋
	¥5,500	¥1,400	¥320

(一代交配)

うまさ抜群！糖度が高く粉質で日持ちが良い！



冬至
(みかど交配)

100粒	小袋
¥3,350	¥515

定番

- 果実は1.5～1.8kg程度になる強粉質のカボチャ。
- 貯蔵性抜群で、追熟により甘みが増し、栗のような食感となる。

細長く「切りやすい」「使いやすい」「美味しい」のすくなカボチャ



甘龍
(ナント交配)

100粒	小袋
¥4,700	¥500

定番

- 果長50cm、果重2.5kgにもなる大長カボチャ。
- 粉質系で、特有の深みとコクのある味が特徴。
- 果皮が薄く、調理がしやすい形状をしている。

赤皮・高粉質のホクホク南瓜

紅爵

定番	500粒	100粒	小袋
	¥15,250	¥3,150	¥500

(松島交配)

粉質性、日持ち性の高いナタワリカボチャ

白栗

定番	100粒	小袋
	¥2,700	¥400

(カネコ交配)

ひょうたん形の小型カボチャ！粘質で味よし！

バターナッツ

定番	100粒	小袋
	¥1,300	¥320

大き目サイズのハロウィン用品種！

トリート

100粒	小袋
¥5,500	¥500

ハロウィンには定番のカボチャ！

ハロウィン

100粒	小袋
¥4,500	¥400

つるが伸びず、家庭菜園でも簡単！

ブラクトスカ・グリーントスカ

(サカタ交配)

20mℓ	小袋
¥1,010	¥300

黄色い卵形ズッキーニ

ゴールドイー

定番	100粒	小袋
	¥2,300	¥400

(一代交配)

卵型の珍しいズッキーニ！

ブラックエッグ・グリーンエッグ

(一代交配)

定番	100粒	小袋
	¥2,300	¥400

※表示の金額は希望小売価格(消費税込)です。

スイートコーン

主な栄養成分／ビタミンB₁、B₂、E
食物繊維
主な効能／栄養、強壮、便秘、
高血圧、コレステロール



栽培型	1	2	3	4	5	6	7	8	9	10	11	12
マルチ				●	●	●	●	●	●	●	□	

黄色種

元祖ゴールドラッシュ！つくりやすくおいしい中早生品種

ゴールドラッシュ

(サカタ交配)



2,000粒 ¥5,500
200粒 ¥590
小袋 ¥400

定番

- 粒皮がやわらかく、さわやかな甘みの食味のよい品種。
- 熟期は83～84日でサイズも2Lサイズが安定して収穫可能。

フルーツコーンの先駆け 香り高くジューシーな食感

サニーショコラ

(一代交配)



2,000粒 ¥5,720
200粒 ¥660
小袋 ¥400

定番

- 相対生育日数85日程度。
- 草丈が低く、2Lサイズで良く揃う。
- フルーツ感覚で食味が良い。

高冷地マルチ栽培向き！

ゴールドラッシュ86・88

(サカタ交配)

2,000粒 ¥5,500
200粒 ¥590

- 86はゴールドラッシュより3日遅い86日タイプ。
- 88はゴールドラッシュより5日遅い88日タイプ。
- どちらも高温期でもしなびづらく適期が広い。

シヨ糖と果糖のコラボレーション

サニーショコラ88

(一代交配)

2,000粒 ¥5,720
200粒 ¥660

小袋 ¥405

- 相対生育日数88日程度で、発芽・初期生育が安定。
- 穂重450～500g前後の大型で先端不稔も少ない。

強風でも倒れず 安心して栽培できる

ゴールドラッシュ90

(サカタ交配)



2,000粒 ¥5,500
200粒 ¥590
小袋 ¥400

定番

- 熟期90日の中晩生イエロ一品種。
- 草勢が旺盛で、非常に倒れにくく収穫作業が容易。
- フルーツのような香りが強く、食味がよい。

早生で栽培が安定した極良質イエロ一種！

ランチャー82

(タキイ交配)

2,000粒 ¥5,400
200粒 ¥640

小袋 ¥320

定番

400g～420g程度まで安定して肥大するキャンベラシリーズ

キャンベラ86・90EX

(タキイ交配)

定番 2,000粒 ¥4,300
200粒 ¥520
小袋 ¥320

- 86は、86日タイプで420gほどの大穂になる。
- 90は、90日タイプで穂重400g程度。
- 生育旺盛で栽培が容易。

耐倒伏+大型果+甘い！

ミルクィスイーツ88ST

(ダイヤ交配)



2,000粒 ¥5,500
200粒 ¥630

- 根張りが良く、耐倒伏性に優れた品種。
- 着鞘位置は地上から55～60cmと作業性良い。
- 収穫日数は関東標準マルチ栽培で88日が目安。

超極早生82日タイプのロングラン品種！

ハニーバントム20

(サカタ交配)

2,000粒 ¥4,250
200粒 ¥460

- 生育日数は82日タイプの極早生種。
- 粒が大きく噛み応えがある品種。

さわやかな食感と高糖度なスイート種

味来早生130

(一代交配)

2,000粒
¥5,670

- 味来390に比べて、発芽率が改善され初期生育が良い。
- 草丈は170cm程度と低くコンパクト。
- 早生では播種後83日が収穫の目安。

甘味強く粒皮やわらかな食味に優れた中早生種

恵味86

(一代交配)

2,000粒 ¥6,500
200粒 ¥680



- 熟期86日前後のイエロ一種。
- 甘みが強く、粒皮がやわらかで、雌穂420g程度になる。
- 甘みの低下、粒皮の硬化が遅く収穫適期が広い。

ボリューム・甘さ格別！おひさまシリーズ！

おひさまコーン88・7

(タキイ交配)

2,000粒 ¥5,400
200粒 ¥640
100粒 ¥320



- 甘みが特に強く、雌穂350g程度熟期84日タイプの中早生種。
- 88は雌穂420g程度で熟期88日程度で生育旺盛な品種。
- 7は雌穂400g程度で粒皮が特にやわらかく、熟期86日の中早生。

甘みと粒皮のやわらかさが特徴の熟期89日タイプ

恵味ゴールド

(一代交配)

2,000粒 ¥6,500
200粒 ¥680

- 適期栽培では播種後88日前後の熟期中生イエロ一種。
- 粒皮のしなびが遅いので収穫適期が広く鮮度保持能力は抜群。
- 先端不稔が少なく、さやの大きさも2L~3Lで良く揃う。

甘さもサイズもヘビー級！！

おおもの

定番

(ナント交配)

2,000粒 ¥6,200
200粒 ¥700
小袋(60粒) ¥350

- 糖度20度前後安定して狙える88日前後の中晩生タイプ。
- 皮付穂重500g以上狙えるジャンボサイズ！

恵味シリーズの中で一番早く収穫可能！

恵味キュートST

(一代交配)

2,000粒
¥8,400

- 適期栽培では、播種後85日で収穫期。
- 糖度が高くフルーティーでコクのある美味しいコーン。
- 高温時でも先端露出の心配がなく、鳥害、虫害の心配が少ない。

甘くやわらかいわくわくコーンシリーズ！

わくわくコーン82・88

(カネコ交配)

定番
2,000粒 ¥5,800
100粒 ¥370



- 82は熟期82日で、穂重450gほど大きく、先端不稔もない。
- 88は熟期88~90日タイプで穂重450~500g程度までなる。
- 88は耐倒伏性があるので安定性○82は極早生ながら肥大しやすい品種。

きれいな粒色でパウダー加工に最適！

ララムーン

(雪印交配)

2,000粒 ¥5,860
200粒 ¥700
小袋 ¥370

- 先端の実入りが良い86日タイプの中早生！
- 甘みが強く果皮も軟らかく食べやすい青果・パウダー用品種。

バイカラー種

熟期88日のバイカラーの代表的品種！

ピーターコーン (定番)

2,000粒	200粒
¥4,700	¥515

(サカタ交配)

- 黄色と白粒が混ざるバイカラーの定番品種。
- タネまきから90日程度で収穫できる作りやすい品種。

小袋 ¥300

見栄え、ボリューム、甘味3拍子揃った完成形！

グラビス

2,000粒	200粒	小袋
¥5,840	¥700	¥370

(雪印交配)



- 甘み強く果皮やわらかく食味も優れる85日タイプ。
- 包皮色濃緑で外観に優れる。
- 黄色粒が濃く白色粒とのコントラストが鮮やか。

耐倒伏性に優れて、栽培しやすい高温期収穫向けの「ミエルコーン」シリーズ中生種！

ミエルコーン89

2,000粒	200粒	30ml
¥5,840	¥700	¥370

(雪印交配)

- 耐倒伏性に優れる。
- 高温期の先端露出が少なく収穫後しなびにくい。
- 播種から102日程度で収穫。

甘さ抜群で高品質！秀品率の高いバイカラー種！

カクテル84EX (定番)

2,000粒	200粒	小袋
¥5,400	¥640	¥320

(タキイ交配)

- 一般地のマルチ直播栽培では、播種後84日の中早生タイプ。
- ボリューム感があり、先端不稔の少ない品種。

しあわせなおいしさのバイカラー品種

しあわせコーン (定番)

2,000粒	200粒	小袋
¥5,900	¥630	¥400

(サカタ交配)

- 熟期は85日タイプの中早生バイカラー品種。
- 甘みが非常に強く、濃厚でコクがある。
- 現行品種の中でも非常にしなびにくく棚もちが良い。

「ミエルコーン」シリーズの早生種！

ミエルコーン84

2,000粒	200粒	30ml
¥5,840	¥700	¥370

(雪印交配)

- 高温期の先端露出が少なくハスクのしまりが良い。
- 穂形のバランスがよくハスクが濃緑色で外観良好。
- 味は甘みが強くジューシー。

ホワイト種

雪のように茹で上がりでも変色しないホワイト種

雪の妖精 (定番)

2,000粒	200粒	小袋
¥5,200	¥560	¥400

(トーホク交配)



- 熟期85日タイプの中早生種。
- 皮付重で400g以上になり、粒列16~18列程度。
- 茹で上がりの変色の少ない品種。

ミルクィでジューシーなテイスト

ホワイトショコラ

2,000粒	200粒	100粒
¥6,210	¥715	¥430

(みかど交配)



- 相対生育日数86日タイプ。
- 粒皮は柔らかく爽やかでフルーティーな甘味。
- ホワイト種による花粉の交雑(キセニア現象)に注意。

白くて甘くてフルーティー！

ピュアホワイト (定番)

2,000粒	小袋
¥5,840	¥370

(雪印交配)



- 熟期85~87日で収穫可能な中早生種。
- 茹でてもくすみの少ない白色粒。
- 先端まで良く実が入りやすい。

濃厚な甘みサクッと軽い食感のホワイトコーン

クリスピーホワイト

2,000粒	200粒	小袋
¥7,000	¥750	¥400

(サカタ交配) (定番)



- 熟期84日タイプの中早生種。
- 食感がサクサクとしていて甘みが非常に強く極上の食味。
- しなびに強く、食味も長持ちする。

その他

もちもち食感でおやつにぴったり！

もちもち太郎パープル

1dl	小袋
¥1,500	¥350

(大和農園) (定番)

ボリューム満点！丸くはじけるポップコーン！

まるポップ(ポップコーン)

200粒	小袋
¥570	¥400

(一代交配) (定番)

ポップコーン専用品種！

イエローポップ (定番)

1dl	小袋
¥500	¥300

(一代交配)

- 完全に熟されよく乾燥されたものをいると何倍にも膨れ上がります。

エダマメ・ソラマメ・その他マメ類

主な栄養成分／ビタミンA、B₁、B₂、C、たんぱく質、カルシウム
 主な効能／解熱、解毒、整腸、肝臓



エダマメ・ソラマメ・その他マメ類

栽培型	1	2	3	4	5	6	7	8	9	10	11	12
露地												

極早生品種の代名詞エダマメのロングセラー！

サッポロミドリ (雪印) 定番

●葉は濃緑色で、茎が太く作りやすい。
●草丈がやや低く分枝が少ない。

フィルムト10	小袋
¥3,770	¥190

豊熟の味わいシリーズの早生種！

味風香 (雪印) 定番

●播種後80日前後で収穫可能な早生種。
●甘みが強く濃厚な旨み、大莢で着莢良好。

10	70m0	小袋
¥4,350	¥440	¥200

正月用の煮豆に最適！高品質の大粒黒豆！

丹波黒大粒大豆 (タキイ交配) 定番

10	1d0	小袋
¥6,300	¥700	¥320

雪印の早生茶豆品種、食味良好！

味太郎 (雪印交配) 定番

10	70m0	小袋
¥3,770	¥370	¥190

黒豆独特の風味がある甘みが強く美味しい！

ブラックパワー (ウエキ育成) 定番

●生育日数80～85日の早生種。
●草丈が50cm位で、良く分枝し着莢数が多い。

10	小袋
¥3,470	¥270

ソラマメ・その他マメ類

春まき栽培におすすめ

駒栄 (サカタ) 定番

●低温要求性が低いので冷涼地の春まき栽培に適する。
●草丈は低く、着莢位置が低いので耐倒伏性が良い。

10	1d0	小袋
¥8,050	¥860	¥300

茹でて美味しい極早生落花生

郷の香(さとのか) 定番

1d0	小袋
未定	未定

食べても美味しく、緑のカーテンにもおすすめ！

シカクマメ

20m0	小袋
¥570	¥300

白花タイプの草丈3mになる高級菜豆！

白花豆 定番

10	1d0	小袋
¥2,000	¥260	¥200

煮豆や甘納豆でおなじみの大粒金時豆！

本金時豆 定番

10	小袋
¥4,500	¥320

トンネルから露地まで食味は絶品

湯あがり娘 (カネコ) 定番

●茶豆特有の芳香を持ち、食味の良い品種。
●3粒莢率の高い多収品種。

2,000粒	小袋
¥4,100	¥340

甘みと風味がよい黒エダマメ！

早生黒頭巾・快豆黒頭巾 (快豆黒頭巾のみ) 定番

(タキイ)

●早生黒頭巾は播種78日程度で収穫可能な早生種。
●快豆黒頭巾は播種80日程度で収穫可能な中早生種。

10	1d0	小袋
¥4,700	¥475	¥320

風味豊かでおいしい茶エダマメ！

福成(ふくなり) (タキイ交配) 定番

10	小袋
¥4,700	¥320

大莢がたくさんつく食味のよい白毛種！

富貴(ふうき) (タキイ育成) 定番

10	小袋
¥3,900	¥320

茶豆風味で3粒莢率の高い白毛早生エダマメ

おつな姫 (サカタ) 定番

●ゆで上がりの莢が鮮やかな緑色で美しい白毛早生品種。収穫時の子実色は緑色で、登熟時の種皮色は緑色のいわゆる「青豆」。

10	1d0	小袋
¥4,070	¥450	¥300

鮮やかな赤紫色をした大粒の晩生種

丹波大納言小豆 定番

小袋
¥320

味噌豆や煮豆に最適な大粒の秋大豆

鶴の子大豆 定番

小袋
¥320

滝のように長い莢！

けごんの滝 ササゲ 定番

小袋
¥200

へそ周りに斑紋がある煮豆虎豆！

大虎菜豆 定番

10	1d0	小袋
¥1,900	¥250	¥200

草勢強く大粒で品質が良いツルあり種！

大丸うずら(ツルあり) 定番

小袋
¥200

※表示の金額は希望小売価格(消費税別)です。

野菜種子

芝生・緑肥

種苗その他

肥料活力剤

培養土

被覆資材

ハウス資材

生産資材

農機資材

防除灌水資材

包装出荷資材

暗渠資材

資材索引

エンドウ

主な栄養成分／ビタミンA、B₁、
B₂、C、カルシウム
主な効能／整腸、健胃



栽培型	1	2	3	4	5	6	7	8	9	10	11	12
露地	● — □											

サクサクっと美味しいスナックエンドウ



スナック(ツルアリ) (サカタ)

1ℓ	1dℓ	小袋
¥5,600	¥590	¥300

- 全米審査会(AAS)金賞受賞。
- 肉厚で多汁の甘みある莢と、グリーンピースのような豆で大好評。
- 株元からの分枝が多いので収量が良い。

実を太らせて莢ごと食べる高品質品種

スナック2号(ツルナシ) (サカタ育成)

1ℓ	1dℓ	小袋
¥5,850	¥610	¥300

定番

「スナック」よりも耐寒性強く肉厚の大莢

スナック753 (サカタ)

1ℓ	1dℓ	小袋
¥5,850	¥610	¥300

定番

- 「スナック」に比べ莢はやや大きく収穫日数も数日早い。
- 耐寒性強く、高冷地、冷涼地の栽培も容易。

うどんこ病抵抗性、極早生絹莢エンドウ



あずみ野30日絹莢PMR (ツルアリ) (サカタ)

1ℓ	1dℓ	小袋
¥8,600	¥920	¥300

定番

- うどんこ病に圃場抵抗性の極早生絹莢エンドウ。
- つるもちよく双なり莢が多く、収量が多い。
- 生育旺盛で、下位節から着莢する。

風味食味に優れる栄養豊富の実エンドウ!

グリーンピース(ツルアリ) (サカタ育成)

小袋
¥300

定番

夏播き可能な収量抜群のスナックエンドウ!

幸姫(ツルアリ) (松永育成)

定番	1ℓ	1dℓ	小袋
	¥7,800	¥900	¥300

甘みの強い肉厚大莢のスナックエンドウ

グルメ(ツルアリ) (タキイ育成)

1ℓ	1dℓ	小袋
¥6,200	¥780	¥320

定番

- 青実が大きくなってもかたくならず、莢・実ともに食べられる。
- 莢の長さが9~10cm程で莢つきよく双莢性が高い。

双莢性の高い早生の多収種

成駒三十日(ツルアリ) (タキイ育成)

1ℓ	1dℓ	小袋
¥7,800	¥920	¥320

定番

- 白花で早生の高性種で肉質柔らかく、歯切れがよい。
- 耐寒性が強く、草勢旺盛で側枝の発生がよく、双莢性が高い。

草丈50cmの矮性種! 莢は濃緑で上質

矮性赤花絹莢 (ワイセイヤカバナキヌサヤ)(ツルナシ) (タキイ育成)

1ℓ	小袋
¥7,800	¥320

定番

甘みの強いスナックエンドウの多収種!

スナックジャッキー(ツルアリ) (タキイ育成)

1dℓ	小袋
¥780	¥320

定番

やわらかく莢幅の広い大莢種!

仏国大莢豌豆 (フッコクオオサヤ)(ツルアリ) (タキイ育成)

小袋
¥320

定番

莢ごと食べる甘い実エンドウ

ニムラサラダスナック(ツルアリ) (みかど協和)

定番	1ℓ	1dℓ	小袋(20ml)
	¥6,620	¥735	¥315

- 着莢性は極めて良く、低位節から成り、極めて豊産。
- 甘い莢は約50秒ゆでるだけでおいしいおつまみに。



インゲン

(1kg当たり種子粒数つる無3,000粒～つる有4,000粒～)

主な栄養成分／ビタミンA、B₁、B₂、C、
カルシウム、食物繊維
主な効能／慢性胃腸病、下痢、便秘、
解毒、白髪予防

栽培型	1	2	3	4	5	6	7	8	9	10	11	12
露地												

つるあり

肉厚でおいしいモロッコインゲンの元祖



モロッコ

(タキイ)

1kg	1dkg	小袋
¥4,500	¥500	¥215

定番

- 長さ14cm幅1.8cm程度の平莢。
- 草勢旺盛で栽培が容易。
- とり遅れて大莢になっても風味が落ちにくい。

スジなし丸平莢の多収ケンタッキー！

ケンタッキー101

(タキイ)

小袋	1kg	1dkg
¥215	¥4,500	¥500

定番

- 低節位から着莢し、後半まで収量性の高い多収品種。
- 草勢旺盛で、環境適応性にすぐれ、高温期、低温小日照下でも安定した栽培が可能。

とにかく味が良い幅広いスジなしインゲン

成平

(武蔵野)

定番	1kg	1dkg	小袋
	¥5,300	¥610	¥200

- 草丈3m位になるつるあり種で高温下でも着莢性が極めて高い多収種。
- 莢の長さは16～18cm、莢幅1.4～1.5cmの大平莢になる。

収量性夏場のスタミナが抜群の平莢つるありインゲン

つるありジャンビーノ

定番

1kg	1dkg	小袋
¥4,500	¥495	¥200

(サカタ)

- 莢の形は平莢で、色は鮮緑色で、つるありのスジなし品種。
- 長さ15～17cm幅約1.8cmで播種後58日前後で収穫可能。

長さ20～25cmにもなるジャンボ平莢品種

ビックリジャンボ

(みかど協和)

1kg	1dkg	小袋
¥5,980	¥655	¥345

定番

- 長さ20～25cm莢幅2cmにもなるジャンボインゲン。
- 草勢は旺盛で乾燥にも強い品種。

つるなし

肉厚でおいしいスジなし平莢！

つるなしモロッコ

(タキイ)

定番	1kg	1dkg	小袋
	¥4,500	¥500	¥215

- 長さ14cm幅1.5cm程度のスジなし平莢。
- 草丈45cm程度で、莢つきのおい多収種で作りやすい。

各作型で収量が安定する早生の丸莢種！

初みどり2号

(タキイ)

定番	1kg	1dkg	小袋
	¥4,500	¥500	¥215

多収のスジなし品種！

アーロン

(サカタ)

定番	1kg	1dkg	小袋
	¥4,250	¥470	¥200

- 短期間に莢がつきやすく、家庭菜園向き。
- 濃緑色の丸莢は長さ13cm前後になるスジなしインゲン。

倒伏に強く規格内収量高い濃緑系つるなし丸莢品種！

ピテナ

(雪印)

定番	2,000粒	200粒	30mkg
	¥3,290	¥400	¥210

- 播種後65日前後で収穫できる中生種。
- 高温下の栽培でも曲がり莢の発生少なく秀品率が高い。

極濃緑色のつるなしインゲン！

恋みどり

(タキイ)

1kg	1dkg	小袋
¥4,500	¥500	¥320

- 熟期は早生で54日タイプ。
- 莢色は極濃緑色で、莢表面の子実の目立ちも少なく、秀品率の高い品種。

鮮やかな緑色の平莢つるなしスジなし種！

つるなしジャンビーノ

定番

1kg	1dkg	小袋
¥4,250	¥470	¥200

(サカタ)

シャキシャキとしたサラダ食感のインゲン

サクサク王子

(サカタ)

定番	1kg	1dkg	小袋
	¥6,050	¥660	¥300

- 丸莢の長莢で、莢の長さ16～19cm、莢幅7mm程度。
- 従来の品種より馬力があり草丈が伸びるので誘引を必要とする。

つるなし丸莢インゲンの代名詞！市場も認めた高品質！

キセラ

(雪印)

2,000粒	200粒	小袋
¥2,740	¥350	¥210

- 播種後62日前後で収穫できる中生品種。
- 草丈60cm前後で莢の長さは15cm程度になる。

その他の果菜類

甘酸っぱくておいしい食用ほおずき。

キャンディーランタン(食用ほおずき)

(大和農園)

定番	1,000粒	100粒	小袋
	¥18,000	¥2,160	¥463

ビーツの中でも強靱で作りやすい良品種。

食用ビーツ デトロイトダークレッド

定番

1kg	1dkg	小袋
¥10,000	¥1,100	¥215

※表示の金額は希望小売価格(消費税別)です。

ブロッコリー

(20ml当り種子粒数2,500~4,000粒)

主な栄養成分／ビタミンA、B₁、B₂、C、
カリウム、カルシウム、鉄
主な効能／貧血、高血圧、ガン予防、美肌



栽培型	1	2	3	4	5	6	7	8	9	10	11	12
初夏～ 夏どり			●	○	○	○	○	○	○	○	○	○
夏どり			●	○	○	○	○	○	○	○	○	○

適応性の広い早生品種



ピクセル

(サカタ交配)

ゴト5,000粒 ¥16,500
フィルム2,000粒 ¥6,000
小袋 ¥400

定番

- 草勢は中程度、草姿もやや立性でバランスよく栽培しやすい。
- 茎の空洞症の発生も少なくやわらかいので切りやすい。
- 高・冷涼地夏どり・初秋どりに向く。

暑さに強く形状安定の極早生品種！



ジェットドーム

(みかど交配)

ゴト5,000粒 ¥17,550
20ml ¥7,460
小袋 ¥525

- 草姿は立性で、草勢はややおとなしく、側枝の発生はほとんどない。
- 耐暑性をもち、花蕾の形状が乱れにくい。
- 熟期80日で花蕾は凹凸の少ない正円形状となる。

アントシアンフリーで低温伸張性に優れた中早生品種



おはよう

(サカタ交配)

ゴト5,000粒 ¥17,200
フィルム2,000粒 ¥6,300

- 草姿は極立性で草勢やや強く花蕾位置はやや低い。
- 花蕾は小粒濃緑色で極ドーム形、花蕾形状の安定性高い。
- 低温時のアントシアン発生がなく、茎の空洞化も少ない。

品質抜群！春・秋どり向けの極早生品種



スピードドーム052

(みかど交配)

ゴト5,000粒 ¥17,550
20ml ¥7,460
小袋 ¥525

- 花蕾は凹凸の少ないきれいな正円形状となる。
- 草姿は開張性で倒伏に強く、側枝の発生が少ない。
- 耐暑性のある品種でボトニングの発生も少ないので春播きも可。

耐暑性に優れ、キャッツアイの発生が少ない高温期向け品種

SK9-099

(サカタ交配)

2,000粒 ¥6,550
ゴト5,000粒 ¥17,800

- 播種後85日程度で収穫可能。
- 耐暑性をもち、夏収穫でも花蕾が安定する早生品種。
- 低温条件では短茎になりやすいので、極端な早播きはさける。

花蕾の形状・しまりのよい中早生種



ハイツSP

(タキイ交配)

小袋 ¥580
ゴト5,000粒 ¥16,000
2,000粒 ¥5,800
500粒 ¥1,500

定番

- 頂花蕾収穫後、側枝花蕾が次々とれる多収穫。
- 秋でも春でも作りやすい。

夏まきのほか春まきに好成績の中早生種



緑嶺

(サカタ交配)

ゴト5,000粒 ¥11,700
20ml ¥5,600
小袋 ¥400

定番

- 栽培適応性が広く、品質の良い花蕾になりやすい。
- 根張りがよいので、加湿や乾燥にも強く、倒伏しにくい。
- 花蕾は形よく厚みがありよくしまる。

85日タイプの極早生太い側枝も収穫できるセカンドームタイプ



夢ひびき

(ナント交配)

定番

ゴト5,000粒 ¥15,000
20ml ¥6,700
小袋 ¥500

- 花蕾は濃緑色のドーム型花柄が短めで扁平になりにくい。
- 草勢は中強程度、草姿は立性。
- 頂花蕾収穫後30日でセカンドームが4本前後収穫できる。

かんたん栽培！おいしく元気！

かいわれブロッコリー

1粒 ¥3,600
小袋 ¥250

定番

- ビタミンC、E、Kを特に豊富に含む。
- 特に発芽後3~5日のスプラウトは栄養が豊富。

甘さとうまさが人気の茎ブロッコリー



スティックセニョール

(サカタ交配)

定番

ゴト5,000粒 ¥13,100
10ml ¥3,950
小袋 ¥400

- 播種後90日程度で頂花蕾収穫を行い、その後15本前後の小型花蕾を収穫可能。
- 茎を食べるブロッコリーで直売所や家庭菜園おすすめ。

カリフラワー

(20ml当り種子粒数2,500~3,500粒)

大玉で作りやすい純白の早生種！



スノークラウン

(タキイ交配)

1-15,000粒 20ml 小袋
¥14,000 ¥6,000 ¥580

定番

- 生育旺盛で栽培しやすい早生種。
- 純白、肉厚の大玉花蕾で品質良好。
- 花蕾は緻密で、直径16cm、重さ850g程度に良く揃う。

オレンジ色の花蕾が美しい結実不要な中早生種！

オレンジブーケ

(タキイ交配)

定番 20ml 小袋
¥6,000 ¥580

- 花蕾がオレンジ色のカリフラワー。断面は淡黄色。加熱調理後も変色なく食味がよい。生育は旺盛で作りやすい中早生種。
- 花蕾は尻づまりのよいドーム形。茎外葉は一般カリフラワーと同様だが、結実すると着色を悪くするので不要。

濃紫色の花蕾！ゆでると鮮緑色！

バイオレットクイン

(タキイ交配)

定番 20ml 小袋
¥6,000 ¥425

- 生育旺盛で作りやすい早生の紫カリフラワー。花蕾は豊円・肉厚で、しまりがよく、日もちもよい。
- 紫色の花蕾に熱を加えると、明るい鮮緑色に変化する。



草姿コンパクトで耐暑性に優れた密植栽培用早生品種

美星

(サカタ交配)

定番 1-15,000粒 2,000粒 小袋
¥12,900 ¥4,400 ¥400

- 定植後70日前後で収穫できる耐暑性に優れた早生品種。
- 包葉性強く純白のごく緻密な花蕾で、重量感があります。
- 直径10cm程度(350g)の花蕾で収穫すると最も特性を発揮します。

鮮やかな濃紫色で料理の色添えに最適



パープルフラワー

(武蔵野交配)

1-1,000粒 5ml 小袋
¥11,900 ¥8,800 ¥500

定番

- 定植後約100日で収穫可能。
- 生で食すこともできるので、サラダ等に使用可能。

耐暑性に優れ、形状良好な早生種



ネオ・スパイラル

(一代交配)

1-1,000粒 1,000粒 小袋
¥10,500 ¥9,200 ¥400

定番

- 定植後約90日前後で収穫可能な早生種。
- 草勢は旺盛で、草姿は半立性。
- 耐暑性に優れ、高温により生理障害が少ない。

セルリー

(20ml当り種子粒数26,000~32,000粒)

そろい良好、肉厚で肥大性に優れる多収穫



新コーネル619

定番 1cl 20ml 小袋
¥10,500 ¥2,300 ¥320

- 生育旺盛で株そろい良好な良質種。
- 葉柄が太く肉厚で丸みがあり収量性優れる。

葉柄が純白で、用途が広がるミニセルリー！

ミニホワイト

(タキイ育成)

20ml 小袋
¥2,300 ¥320

- 株張りがコンパクトにまとまるので密植も可能。
- 耐暑性に優れ、高温期の栽培でも軟弱徒長しにくい。



品質良好なセルリーの多収穫

トップセラー

(タキイ交配)

定番 20ml 小袋
¥7,100 ¥425

- 草姿はやや立性で、第一節間が長く芯葉もよく伸びる。
- 株間の調整で大株どりから1kg程度の小株どりも可能。
- 色は鮮度の良い淡緑色で、病気に強く生育旺盛。

葉は濃緑色で縮みが強く、しっかりした厚みのある葉となり、夏も縮みが粗くなりません

瀬戸パラマウント(パセリ)

定番 小袋
¥300

- 株張りがよく、耐暑性、耐病性ともすぐれた生育旺盛で栽培しやすい品種です。
- 特に初夏から晩秋にかけての長期収穫用として好成績が上げられます。

※表示の金額は希望小売価格(消費税別)です。

キャベツ

(20ml当り3,000~4,000粒)

主な栄養成分／ビタミンA、C、E、K、U、カルシウム
食物繊維

主な効能／胃潰瘍、整腸、貧血、食欲増進、美肌



栽培型	1	2	3	4	5	6	7	8	9	10	11	12	栽培型	1	2	3	4	5	6	7	8	9	10	11	12
トンネル (5~6月どり)													露地直播 (9~10月どり)												
露地 (6~8月どり)													露地 (貯蔵用)												
露地 (8~9月どり)																									

サワー系

サワー系の丸型キャベツ

藍春ゴールド

(ノーリン交配)

- 葉質やわらかく、食味が良いサワー系品種。
- 玉は1.5kg前後で定植後60~65日前後で収穫可能。

コト5,000粒	2,500粒	100粒
¥12,640	¥5,490	¥500

一斉収穫向き極早生品種

金系201EX

(サカタ交配)

- そろいのよい極早生品種。
- 耐病性にすぐれ、球尻の腐りは少なく、裂球も遅い。

コト5,000粒	2,000粒	小袋
¥14,700	¥5,300	¥500

北海道限定！高温期に収穫できる極良質品種



涼藍

(タキイ交配)

- 耐暑性にすぐれ、高温期でも結球・肥大のよい早生種。
- 萎黄病抵抗性で、高温期の栽培に適応性が高い。

コト5,000粒
¥14,400

適応栽培性高く、抽苔の安定した秋まき極早生種！

春波

(タキイ交配)

- 草勢は旺盛で、鮮緑色の甲高扁円球で形状も安定。
- 耐裂球性に優れ、収穫期幅が広い。

コト5,000粒	2,000粒	ネット150粒	小袋
¥14,400	¥3,900	¥580	¥580

新鮮味あふれた春系の鮮緑球！生食におすすめ

北ひかり

(タキイ交配)

- 葉質はやわらかく多汁で、食味にすぐれた良質極早生種。
- 玉は1.4kg程度で、しまり良く肥大し甲高球となる。

コト5,000粒	2,000粒	100粒
¥4,100	¥580	¥580

美味しい柔らかく作り易い！

YR青春2号

(渡辺交配)

- 耐暑性、高温結球性に強い萎黄病抵抗性品種。
- 適期では定植後55日ほどで収穫期に達する極早生種。
- 春まき、夏まき、秋まきが可能です。

コト5,000粒	20ml	小袋
¥11,300	¥4,800	¥500

ボール系

根こぶ病に強く萎黄病抵抗性！



マイペース

(松島交配)

- 萎黄病抵抗性で根こぶ病に強い品種。
- 適期では定植後60~65日で収穫可能。
- 夏まき秋どり用の品種。

20ml	小袋
¥5,800	¥500

玉肥大に優れる、耐病、早生の丸玉キャベツ！

レンヌ

(タキイ交配)

- 萎黄病に抵抗性があり、黒腐病にも強い耐病性を示す。
- 栽培が容易で、形状は安定し玉ぞろいが良い。
- 結球後の過熱・裂球が遅く、比較的収穫期幅が広い。

2,000粒	20ml
¥3,900	¥425

定番

春まき、夏まきに適するボール形

グリーンボール

(サカタ交配)

- 栽培が簡単なボール状の極早生種。
- 夏まきの場合、定植後65日位が収穫の目安となります。

コト5,000粒	20ml
¥11,200	¥4,850

品質極上の早生ボール系キャベツ

アーリーボール

(サカタ交配)

- 生育が早く良く太り、萎黄病にも強いです。
- 食感は柔らかく、生食や浅漬けに向きます。

コト5,000粒	20ml	小袋
¥11,200	¥4,850	¥400

定番

寒玉系

玉肥大良く、裂球が遅い大玉多収穫



おきな

(タキイ交配)

1-15,000粒 ¥11,500
2,000粒 ¥3,400
小袋 ¥580

定番

- 生育旺盛で作りやすく肥大性抜群の多収穫。
- 裂球が遅く、収穫期の幅が広い。
- 定植後60～65日程度で収穫できる早生種。

北海道限定品種！黒腐れに強く、色よし！



冬駒

(タキイ交配)

1-15,000粒 ¥14,400
2,000粒 ¥3,200

- 耐寒性が強く、雪中貯蔵した場合でも球腐敗少ない。
- 玉は甲高の手頃な大きさと色はひとときわ目立つ濃緑色。

肥大抜群の大玉！家庭菜園にもおすすめ！



一号

(タキイ交配)

2,000粒 ¥2,700
小袋 ¥580

定番

- 大株で大玉狙いの中生種。
- 夏まき、秋まき冷涼地の春まきに幅広く栽培できる。

鮮緑球、豊産で裂球が遅い！



湖月SP

(タキイ交配)

1-15,000粒 ¥12,900
2,000粒 ¥4,800
小袋 ¥580

定番

- 定植後75～80日前後で適期に達する中生種。
- 裂球が遅く肥大が持続するので加工・業務用に最適。

激甘寒玉系キャベツ

サトウくん

(一代交配)

1-15,000粒 ¥15,000
小袋 ¥400

定番

- 播種後75～90日ほどで収穫となる早生種。
- 糖度が非常に高く、歯切れも良く美味。加熱でさらに甘みを増す。

肉質やわらかい！高温期でも栽培容易



初秋

(タキイ交配)

2,000粒 ¥4,400
小袋 ¥580

定番

- 暑さに強く、栽培しやすい夏秋どり種。
- 適期栽培では定植後55日程度で収穫可能な極早生種。
- 玉は扁円でやわらかく食味良好。

暑さに強い、おいしいキャベツ



藍天

(サカタ交配)

1-15,000粒 ¥14,200
2,000粒 ¥4,900

- 石灰欠乏症等の生理障害に強く高温期に栽培しやすい品種。
- 萎黄病抵抗性、黒腐病耐病性、裂球が遅いため、大玉収穫可能。

12月から良玉がとれる寒玉晩生種！

夢ごろも

(タキイ交配)

1-15,000粒 ¥15,700
2,000粒 ¥4,400
小袋 ¥580

定番

- 耐寒性に優れ、低温期の肥大が良い晩生種。
- 球色は濃緑色で、球内の黄色みも強い。
- 萎黄病抵抗性を示し、黒腐病にも比較的強い。

北海道で栽培される巨大キャベツ

札幌大球2号

小袋 ¥480

定番

- ニシン漬けや煮物などにどうぞ。

畑で割れにくく収穫期間が長い！



涼音

(タキイ交配)

1-15,000粒 ¥14,400
2,000粒 ¥3,900
小袋 ¥580

- 畑での裂球が遅く長期間収穫可能。
- 芯が短く食味にもすぐれ、玉肥大がよい品種。

※表示の金額は希望小売価格(消費税別)です。

耐病性にすぐれた、おいしいキャベツ

新藍

(サカタ交配)

- 萎黄病抵抗性、黒腐病と根こぶ病に耐病性。
- 肥大力にすぐれた扁平球でよくそろう。

コト5,000粒 ¥14,200	7/16コト2,000粒 ¥4,900	小袋 ¥400
---------------------	------------------------	------------

玉揃い抜群！食味が良い良質早生品種！



初恋

(トーホク交配)

- 定植後60～65日で収穫可能な早生品種。
- 草姿は外葉が小さくコンパクトで、密植栽培に適する。
- 球揃いが非常によいので一斉収穫できる。

コト5,000粒 ¥9,400	3,000粒 ¥4,800	小袋 ¥550
--------------------	------------------	------------

定番

超大玉の加工用品種！

ジュビリー

(ベジョージャパン)

- 加工向け品種で長期貯蔵が可能。
- 定植後150日で収穫可能な品種。

2,500粒 ¥5,400

低温期に肥大するおいしいキャベツ

冬藍

(サカタ交配)

- 新藍よりも約10日遅い中晩生品種(定植後80～90日)。
- ゴマ症などの生理障害に強く、球内部のアントシアニンも発生しにくいいため、低温期に栽培しやすい。萎黄病抵抗性、黒腐病耐病性。

コト5,000粒 ¥14,400	2,000粒 ¥4,950	小袋 ¥400
---------------------	------------------	------------

定番

特殊甘藍

玉肥大のよい早生の赤キャベツ

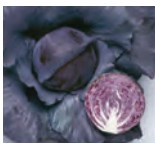

ネオルビー

(タキイ交配)

- 根張りがよく、栽培容易でよくそろう。
- 玉肥大のよい、早生の赤キャベツ。
- 裂球が遅く、在圃性にすぐれる。

コト5,000粒 ¥15,700	2,000粒 ¥3,900	小袋 ¥580
---------------------	------------------	------------

定番

タケノコ形、葉肉やわらかく生食向き



みさき

(サカタ交配)

- 極早生品種で春まき、秋まきに適する。
- 球重1.2kgでよくそろう。
- 葉肉やわらかく食味に優れるので、生食用に適する。

20ml ¥4,950	小袋 ¥400
----------------	------------

定番

極早生で高品質！赤キャベツの代表品種！

ルビーボールSP

(タキイ交配)

- 定植後約65日で、1.3kg程度に肥大する極早生種。
- 赤キャベツとしては、耐暑性結球性にすぐれ栽培が容易。

2,000粒 ¥6,600	小袋 ¥580
------------------	------------

定番

食味の良いキャベツ、定植後40日から収穫可能

ミニックス40

(宇治交配)

- 定植後40～45日で収穫できる超極早生種。
- 玉500～800g前後となるミニボールタイプのキャベツ。

コト5,000粒 ¥12,900	2,500粒 ¥5,600	小袋 ¥350
---------------------	------------------	------------

定番

黒腐病に強く多収の赤キャベツ！

パワールビー

(タキイ交配)

- 黒腐病に強く、生育旺盛で玉肥大のよい中早生種。
- 裂球が遅く、耐寒性にもすぐれ、収穫期の幅が広い。

2,000粒 ¥3,200	小袋 ¥580
------------------	------------

外も内も色鮮やか！縮みもきれいなサボイキャベツ！

サボイエースSP

(タキイ交配)

- 適期栽培で、定植後約80日で1.6kg程度になる中生多収種。
- 裂球は遅く、収穫期の幅が広い縮れによる弾力性で輸送性が高く日持ちが良い。

2,000粒 ¥4,800	小袋 ¥580
------------------	------------

定番

甘くてジューシーな直売向け品種

フルーツキャベツ

(ノウリン交配)

- 定植後60～65日で収穫となる早生種。
- 葉質は柔らかく甘くてジューシーで食味良い草勢大人しく玉1.1～1.3kg程度。

コト5,000粒 ¥15,040	2,500粒 ¥6,800	小袋(100粒) ¥600
---------------------	------------------	------------------

料理の幅が広がるコールラビ！肥大した茎を食べる！

グランドデューク

(タキイ交配)

- 生育旺盛で作りやすく、そろいのよい早生・多収種。
- 玉の直径5cm程度の若球から利用できる肉質はやわらかく、ス入りが遅い。

20ml ¥3,570	小袋 ¥425
----------------	------------

生でもおいしい食べきりサイズ

甘乙女

(ナコス)

- 芯や葉柄(葉の軸)もやわらかく甘味があり、美味しく食べられる。
- 定植後40～50日から収穫できる極早生タイプ。

コト1,000粒 ¥2,400	小袋 ¥420
--------------------	------------

定番

メキャベツの代表品種！早どりできる早生種！

早生子持

(タキイ交配)

- 耐暑性が強く強勢で作りやすい早生種適期栽培で定植後90日程度で収穫可能。
- 高温、低温結球性ともにすぐれ、1株から90球程度とれる。

20ml ¥5,750	小袋 ¥580
----------------	------------

定番

アスパラガス

(20ml当たり20種子粒数700~800粒)

主な栄養成分/ビタミンA、B₁、B₂、C
 主な効能/虚弱体質、スタミナ強化、疲労回復
 貧血、腎機能回復



栽培型	1	2	3	4	5	6	7	8	9	10	11	12
露地												

多収な全雄系F₁品種でアントシアンの発生が少ない!



ウェルカム・AT(アティカス)

(一代交配)
(サカタ)

限定販売 1,000粒 ¥46,000 100粒 ¥5,100

- 多収の全雄系品種、定植後2年目から上物率が期待できる。
- アントシアンの発生が少なく、頭部の締りは良好。
- 種子着果が極めて少なく、雑草化する心配がほとんどない。

太茎の発生が多く寿命の長い交配種!



スーパーウェルカム

(サカタ交配)

1dℓ ¥44,300 20mℓ ¥9,300

- 太茎の発生が多く、樹勢強い。
- ウエルカムより多収になる品種。
- 濃い鮮緑色でアントシアンの発生が少ない。

早生・多収・高品質の交配品種!



ウェルカム

(サカタ交配)

1dℓ ¥27,000 20mℓ ¥5,850 小袋 ¥400

- メリーワシントン500Wより早生。
- 病気に強いグリーンアスパラ用品種。

定番

耐寒性の強い初期生育旺盛な極早生種!



バイトル

(一代交配)
(カネコ)

1dℓ ¥26,000 20mℓ ¥5,650 小袋 ¥350

- A品率の高い多収型品種。
- 頭部のしまり良く、アントシアンの発生が少ない。
- 市場性の高い耐病性品種。

ニラ

(20ml当たり種子粒数2,400~2,500粒)

主な栄養成分/ビタミンA、B₂、C、E
 カルシウム、カリウム、鉄
 主な効能/整腸、強精、貧血、不眠、胃腸病
 冷え症、下痢、止血



葉色濃緑な春~秋どり専用品種!



パワフルグリーンベルト

2dℓ ¥6,500 1~5,000粒 ¥3,350 20mℓ ¥800 小袋 ¥260

- 葉色が濃く葉肉が厚いので市場性が高い。
- 草勢強く草姿は立性で収穫しやすい品種。
- 春先の病気強く、休眠が深いので北海道に向く。

濃緑で味よし! 再生力が強く作りやすい!

広巾にら

1ℓ ¥15,000 1dℓ ¥1,700 小袋 ¥320

- 葉は色濃く、幅1cmに達して肉厚、やわらかで味がよい。
- 生育旺盛で再生力が強く、葉幅も狭くなりにくくて下葉枯れも少なく、作りやすい。
- 耐暑・耐寒性ともに強く、休眠も浅いので周年栽培が可能。

品質性に優れる全雄品種!

ゼンユウガリバー

(一代交配)
(パイオニア)

1,000粒 未定 100粒 未定

- 全雄品種のため、混合品種と比較して揃いが良い。
- 茎も太めで、品質性に優れる。
- 露地、ハウス栽培に適しており、頭部の締まりが良い。

雄株率の高い耐病性品種

HLA-7(ガインリム)

(一代交配)
(パイオニア)

1,000粒 未定

- 耐倒伏性、耐病性有。
- 北海道、東北、長野の春どり専用品種。
- 低温伸張性に優れており、大規模栽培に適する。

栄養価が高く美味しい!

メリーワシントン

小袋 ¥200

定番

- 一度の種まきで10年以上の収穫も可能性もあり。
- 独特な風味でサラダや炒め物など様々な料理に使われる。

早生・多収・高品質の交配品種!



パープルタワー

(一代交配)
(渡辺農事)

500粒 ¥12,700 小袋 ¥500

定番

- 先端から基部まで鮮やかな紫色。
- グリーン種より甘みがある品種。

スタミナたっぷりの健康野菜!

大葉にら

小袋 ¥300

定番

- 葉幅の広い濃緑色葉で、休眠が浅いので刈込回数を多く取れる。
- ビタミンAが豊富な健康野菜でもある。

※表示の金額は希望小売価格(消費税別)です。

ハクサイ

(20m²当り種子粒数4,200粒)

主な栄養成分／ビタミンC、カリウム、カルシウム

主な効能／健胃、塩分排出、便秘



栽培型	1	2	3	4	5	6	7	8	9	10	11	12	栽培型	1	2	3	4	5	6	7	8	9	10	11	12
トンネル (5~6月どり)	●●●●●● ●●●●●●												露地直播 (8~9月どり)	●●●●●● ●●●●●●											
露地 (7月どり)	●●●●●● ●●●●●●												露地直播 (10~11月どり)	●●●●●● ●●●●●●											

春蒔品種

極晩抽性で生理障害に強い黄芯極早生種！



春笑

(タキイ交配)

1-ト5,000粒 ¥13,100
1-ト100粒(小袋) ¥370

定番

- 春どり栽培で最も問題となる晩抽性が極めて安定した極早生種。
- 緑腐れ・芯腐れ・ゴマ症などの生理障害に強く、在圃性にすぐれる。
- 球姿・玉ぞろいよく、球内色・品質良好な品種。

べと病耐病性で肥大性に優れる晩抽早生種！



晴舞台65 (T-537)

(タキイ交配)

1-ト5,000粒 ¥14,200

- べと病に高い耐病性をもつ。
- 栽培性、肥大性にすぐれる。
- 芯腐れの発生がすくない。

根こぶ病・生理障害に強い黄芯品種！

春理想

(ノウリン交配)

1-ト5,000粒 ¥12,820
3,500粒 ¥7,160
100粒 ¥500

- 播種後約65日で2.5kg以上になる黄芯系品種。
- 生理障害に強く晩抽性が安定しているので栽培が容易。

トウ立ちの心配が少ない良品質極早生種！



はるさかり

(松島交配)

1-ト5,000粒 ¥7,630
20m² ¥4,510
小袋 ¥500

定番

- 抽苔の心配が極めてすくない極早生品種。
- 包被円筒形で尻張りが良い。
- 重さ約2.5kg前後。

極晩抽性で生理障害・根こぶ病に強い黄芯系白菜！



春の祭典

(松島交配)

1d² ¥41,000
1-ト5,000粒 ¥12,700
20m² ¥8,200
小袋 ¥600

- 定植後60日位で収穫可能な早生品種。
- 根こぶ病や生理障害に強く栽培が容易。
- 球は包頭系で尻張り、形状がすぐれ2.5～3kg程度。

芯腐れ症に強い極晩抽性大玉品種！

黄良美

(一代交配)

1-ト5,000粒 ¥10,800

- 芯腐れに強い極晩抽性大玉品種。
- 低温肥大性すぐれ、2.8～3.2kg前後の65日タイプ。

秋蒔品種

根こぶ病に強く味の良い中生白菜



ストロングCR75

(松島交配)

1-ト5,000粒 ¥10,300
20m² ¥6,540
小袋 ¥600

定番

- 草姿立性で、一球3kg位になる。
- 根張りが良く生育旺盛。
- 根こぶ病に強く甘み豊かで食味良い。

極晩抽性で生理障害に強い黄芯極早生種！



黄ごころ65・75・80

(タキイ交配)

1-ト5,000粒 ¥10,500
小袋 ¥580
100粒 ¥370

(黄ごころ85のみ)

定番

- 生理障害の発生がすくない黄ごころシリーズ。
- 玉はやや長めの砲弾形で玉ぞろいが良い。
- 石灰欠乏症・ゴマ症などの生理障害の発生がすくない。

最も寿命の長い固定種中の優品！

松島純二号

(渡辺採種場)

定番 小袋 ¥300

- 播種後65～70日で2kg位、完育すれば3.5kg前後になる。
- 冷涼地の秋出し栽培に好適。
- 葉質は柔らかく、風味が良くて美味。

70日型の中早生黄芯系白菜！



秋の祭典

(松島交配)

1-ト5,000粒 ¥12,700
20m² ¥8,200
小袋 ¥600

- 根こぶ病に強く、球肥大性のすぐれた中早生品種。
- 諸病害に強く栽培容易で在圃性がすぐれる。
- 結球葉枚数が多く、加工適正も優れる。

生育が旺盛な中生種ハクサイ！(80日型)



王将

(タキイ交配)

1d² ¥12,300
20m² ¥2,500
小袋 ¥580

定番

- 適期栽培では、3kg程度に太る。
- 玉は尻張り、胸張りのよい円筒形で食味良い。
- 耐寒性・低温肥大性にすぐれる。

色淡く良質なおいしい白菜

松島新二号

(渡辺採種場)

定番 小袋 ¥300

- 収量の多い中早生種で、耐病性があり作りやすい。
- 肩張り、胸張りの良い大球となり、3kgほどに太る。
- 白菜料理すべてに向く。

秋蒔品種

べと病に強く肥大性に優れた黄芯系白菜！



晴黄65・75

(タキイ交配)

J-ト5,000粒	小袋
¥13,100	¥580

- べと病耐病性をもった晴黄シリーズ。
- 肥大性にすぐれる黄芯早生65日タイプ。
- 生理障害の発生が少ない中生75日タイプ。

根こぶ病・黄化病抵抗性品種！

あきめき

(ノウリン交配)

J-ト5,000粒	3,500粒	100粒
¥16,870	¥8,720	¥600

定番

- 強度根こぶ病・黄化病複合抵抗性品種。
- 播種後約75日で収穫可能で重さ3kg程度。
- 黄化病にも強く外観症状が現れ難い特性有。

春・秋蒔品種

極めて作り易い黄芯早生60日タイプ！

黄楽60

(トーホク交配)

J-ト5,000粒	20ml	小袋
¥10,600	¥6,600	¥700

- 種後約60日で収穫可能な、耐病性に優れた早生黄芯種。
- 低温期での球伸長・肥大性が良く、尻張り・胴張りの良い砲弾形となり、1球2.6～2.8kgで良く揃う。

作りやすさ抜群の黄芯中早生種！



黄楽70

(トーホク交配)

J-ト5,000粒	20ml	小袋
¥10,600	¥6,600	¥700

- 播種後約70日で収穫できる耐病性にすぐれた中早生種。
- 軟腐、べと病に極めて強く根こぶにも安定した強さ有。
- 生理障害の発生少なく、作りやすい品種。

ミニハクサイ

べと病・根こぶ病に強い極早生黄芯ミニハクサイ！



CRお黄にいり

(タキイ交配)

J-ト5,000粒	20ml
¥7,000	¥3,900

定番

小袋	小袋(ネット)
¥580	¥370

- 球重600gの食べきりサイズで収穫できる極早生種。
- 小さい面積でも密植できる品種。

50日で収穫可能な極早生ミニハクサイ！密植しても勝ち負け少ない揃い抜群！

めだか

(ナント交配)

20ml	小袋
¥4,000	¥400

- 春蒔で播種後45～50日、秋蒔なら60～70日で収穫可能。
- 400～1200g好きなサイズで収穫ができ在圃性も高い。
- 晩抽性高く耐暑性、耐寒性があり栽培容易。

業界初の紫ハクサイ！



紫奏子

(ナント交配)

J-ト2,000粒	J-ト40粒
¥12,000	¥500

- アントシアン発現が鮮やかなサラダ白菜。
- 内部にはしっかり紫色が入るが、外葉の外葉は緑が入る。
- 低温期からの在圃性にすぐれており、水分がすくないため貯蔵も可。

安定した耐病性を備える早生品種！

大福234

(トーホク交配)

J-ト5,000粒	20ml	小袋
¥10,200	¥6,400	¥640

- 播種後60～65日収穫できる耐病性にすぐれた黄芯早生種。
- 草姿は極立性で外葉は濃緑色、抱合はやや浅く被る。
- 生理障害の発生が極めて少なく作りやすい品種。

シスリコピンを含む彩り鮮やかなオレンジハクサイ！



オレンジクイン

(タキイ交配)

定番	J-ト5,000粒	J-ト100粒小袋
	¥13,100	¥370

- 結球内部の色が鮮やかなオレンジの中早生種。
- 適期栽培では2.5kg程度に太る。
- 歯切れがよくて青臭みが少ないので生食利用可。

栽培適応性に優れた早生品種！



無双

(タキイ交配)

1dl	20ml	J-ト150粒
¥16,500	¥3,400	¥370

小袋
¥580

定番

- 玉は胴張りのよい円筒形で食味良好。
- 生理障害の発生が少なく玉太りがよい。
- 土を選ばず栽培適応性にすぐれる早生種。

芯まで軟らかい元祖ベビー白菜！

わわさい 娃娃菜

(ダイヤ交配)

J-ト5,000粒	2,500粒	小袋
¥8,000	¥3,500	¥440

- 播種後60日球重300～500gほどになるベビー白菜。
- 立性で外葉が非常にコンパクトなので収穫も容易。

作り方、食べ方いろいろ

夕ニシユ

(サカタ交配)

定番

ネット5,000粒	20ml	小袋
¥6,000	¥3,050	¥300

- 葉に毛茸がなく、みずみずしく食感がよいので生食に向く。
- 結球始めの200gから1.2kgほどのサイズまで収穫可。

※表示の金額は希望小売価格(消費税別)です。

レタス

(20ml当たり種子粒数7,500粒)

主な栄養成分/ビタミンA、C、E
主な効能/疲れ目、老化防止、整腸



レタス

栽培型	1	2	3	4	5	6	7	8	9	10	11	12
ハウス (春どり)	ハウス+カーテン+マルチ											
トンネル (春どり)	トンネル+マルチ											
露地 (夏どり)												

玉レタス

肥沃地での栽培に適した極早生種！



極早生シスコ

(タキイ育成)

1.000粒 ¥3,800
20ml ¥2,400
小袋 ¥320

定番

- 株張りがコンパクトで密植栽培に適する。
- 耐暑性、耐病性が強く抽苔は比較的遅い。
- 球重は約300g程度。

耐暑性・耐病性に優れた晩抽性品種！



シルル

(住化)

1.000粒 ¥5,250

- サリナス系早生種。
- 結球安定性に優れ作りやすい。

根腐病レース2に耐病性を持ち肥大と形状の良いエンパイア種！



サマーガイ

(タキイ育成)

1.000粒 ¥9,500

- 高温期の栽培においても結球が安定する。
- タコ足球やタケノコ球の発生が少ない。

ロメインレタス他

サラダの他油炒めにも向く良食味品種！



リバーグリーン

(サカタ)

1.000粒 ¥6,500
20ml ¥6,000

- ロメイン型レタスに晩抽系の結球レタスを交配させたレタス。
- 半結球の状態で収穫する。

肉厚で食味のよいロメインタイプ！

コスレタス(立ちちしゃ)

1.000粒 ¥3,100
20ml ¥950
小袋 ¥320

定番

- 草姿は立性で、紡すい形に半結球する。
- 葉は濃緑色で、内部は鮮やかな淡黄色。
- 生食以外に加熱調理にも向く。

形状安定性に優れ肥大性も良い サナリタイプの早生種！



スターレイ

(タキイ育成)

1.000粒 ¥7,000
1.000粒 ¥425

- タコ足球やタケノコ球の発生が少ない。
- 根腐れ病レース1に比較的強い。
- 球は包皮性に優れる。

抜群の結球性と抜群の秀品率！



Vレタス

(カネコ育成)

1.000粒 ¥5,450
20ml ¥4,300

- 変形球の少ないサリナスタイプの早生種。
- 腐敗病にも強く秀品率が高い。
- 球形は扁円。

サラダの彩り、肉料理の付け合わせに

トレビノ

(渡辺農事)

1.000粒 ¥8,900
1.000粒 ¥10,500
小袋 ¥400

定番

- 葉の赤紫色と葉脈の白のコントラストが鮮やかなレタス。
- ほろ苦さが特徴的で、サラダのアクセントにも。
- 定植後約50~60日で、300~400gほどに結球する。

高温期に栽培容易で良食味な晩抽ロメインレタス！



晩抽ロマリア

(タキイ育成)

1.000粒 ¥11,000
1.000粒 ¥320

定番

- 高温結球性に優れた晩抽タイプ。
- 形状が安定し食味良好。
- 根腐病レース1~2耐病性。

歯切れと食感の良い半結球ミニレタス！

マノア

(タキイ育成)

20ml ¥750
小袋 ¥320

定番

- ミニの半結球レタスで、耐暑性があり栽培容易。
- 播種後50~60日で収穫できる極早生種。

野菜種子

芝生・緑肥

種苗その他

肥料活剤

培養土

被覆資材

ハウス資材

生産資材

農機資材

防除・灌水資材

包装出荷資材

暗渠資材

資材索引

リーフレタス

パリッとした食感の苦みが少ないグリーンリーフ！



マザーグリーン

(タキイ育成)

J-ト5,000粒 小袋
¥11,000 ¥320

- 葉のサイズが揃いやすく料理に使いやすい。 **定番**
- 晩抽性に優れ耐暑性にも優れる。

赤色の着色が安定しているリーフレタス！



マザーレッド

(タキイ育成)

J-ト5,000粒 小袋
¥11,000 ¥320

- パリッとした食感で歯触りが良い。 **定番**
- 葉のサイズが揃いやすく料理に使いやすい。
- 晩抽性に優れる。

見て美しく食べておいしいリーフレタス！

ガーデンレタスマックス

20mℓ 小袋
¥1,030 ¥300

- 様々な葉型と赤、緑の葉色が美しい品種。 **定番**
- 大株にする他ベビーサラダにも向く。
- 高温期では赤色が薄くなる。

シャキッとおいしいバタバアレタス！

ビバベルディ

(シンジェンタ交配)

J-ト5,000粒
¥10,400

- 苦みが少なく、一般のリーフレタスにくらべ葉が多い。
- 晩抽性がありチップバーンの発生も少ない。

草姿のコンパクトな早生種！

LE-2005

(シンジェンタ交配)

J-ト5,000粒
¥10,100

- 草姿はコンパクトで良く揃う。
- 葉枚数が50前後と多い。
- 葉は切れ込みの大きい細葉で葉先は丸い。

葉が厚くジューシーなサニーレタス

レッドウェーブ

(サカタ)

J-ト5,000粒 20mℓ
¥2,500 ¥1,390

- 低温下でも生育旺盛で、株張りが良く作り易い。
- 春どりでも発色が良く、尻の腐れも少ない。

ツヤツヤふわふわボリューム満点！

四季紅サニーレタス

小袋
¥300**定番**

赤色の着色が安定しているリーフレタス！

なんそうべに

(サカタ)

J-ト5,000粒 20mℓ
¥3,700 ¥2,900

- 高温期や弱日照下での発色に優れる。
- 晩抽系早生種。
- 株張りが良く葉枚数が多い。

アントシアニンを豊富に含む、ワインレッドが美しいリーフレタス！

ワインドレス

(タキイ育成)

J-ト5,000粒 J-ト100粒
¥11,000 ¥320**定番**

- ニュータイプのレッドリーフ。ポリフェノールの一種であるアントシアニンの含有量が従来レッドリーフ(サマールージュ)と比較して多い。野菜売り場や食卓で目を引く、鮮やかなワインレッドのリーフレタス。
- 葉質はややかためで、チップバーンの発生や輸送中のしおれは少ない。

鮮やかな濃緑色でシャキッと歯ごたえ！



ハンサムグリーン

(ウエキ)

J-ト5,000粒 J-ト1,000粒 J-ト100粒
¥10,500 ¥2,520 ¥340**定番**

- フリルの強い非結球レタス。
- 生育は既存のリーフレタスよりも遅い。
- 病気は少なく収量が安定する。

シャキッと歯ごたえでサラダに向くレッドフリルレタス！



ハンサムレッド

(ウエキ)

J-ト100粒
¥340**定番**

- 葉肉は厚くフリルの強い非結球レタス。
- 生育はサニーレタスよりも遅い。

焼肉に最適なカキチシャ！



チマサンチュ青葉・赤葉

J-ト5,000粒 20mℓ 小袋
¥2,020 ¥1,320 ¥300**定番**

- 赤葉種と青葉種があり耐暑、耐寒性に優れる。
- 葉はかきとって利用し長期間の収穫が可能。
- 葉質はしなやかで適度なウェーブがある。

手軽にミックスサラダが楽しめる

ベビーサラダミックス

(サカタ)

小袋
¥300**定番**

- 8種類のツケナ種子がミックスしてある。
- 伸びた葉をかき取り、何回かの収穫が可能。

※表示の金額は希望小売価格(消費税別)です。

野菜種子

芝生・緑肥

種苗その他

肥料活力剤

培養土

被覆資材

ハウス資材

生産資材

農機資材

防除灌水資材

包装出荷資材

暗渠資材

資材索引

ネギ

(20ml当たり種子粒数3,000~4,000粒)

主な栄養成分／ビタミンA、C、カルシウム、カリウム
 主な効能／風邪、強精、健胃、鎮咳、頭痛、不眠、冷え症



栽培型	1	2	3	4	5	6	7	8	9	10	11	12
露地												

やわらかくておいしい秀品率上々の多収種！



北の匠

(タキイ交配)

1dl ¥5,800 3-5,000粒 ¥3,850 **定番** 小袋 ¥580

- 耐湿性、耐病性にすぐれ、栽培容易。
- 軟白部の白さ、テリ、つやにすぐれた良質ネギ。
- フズの発生が少なく秀品率が高く皮むき作業が容易。

伸びと太りに優れた夏どり専用種！



北のいぶき

(タキイ交配)

1dl ¥7,600

- 初期生育が旺盛で低温伸張性にすぐれる。
- 肉質はやわらかく、辛み少なくジューシー。
- 首部のぼらけが遅く歩留りが高い、太り・揃いも良い。

濃緑、小葉で耐暑性に優れた秋どり一本ネギ！

名月一文字

(タキイ交配)

1dl ¥7,600

- 草姿は、濃緑で立性、草丈85cm。
- 葉鞘部は、35~40cm程度と小葉なため、風による倒伏に強い。
- 播種期は2/中~3/上、収穫期は9/上~11/中。

耐病性に優れた良質合柄多収種！

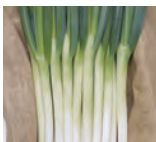

ホワイトタイガー

(タキイ交配)

定番 1dl ¥5,800 3-5,000粒 ¥3,850 小袋 ¥580

- べと病、さび病などに対して比較的強く、肥大性にすぐれる。
- 冷涼地の9~10月どりが最適。
- 軟白部の色つやにすぐれる。

柔らかくておいしい秋冬どり一本ネギ！

ホワイトスター

(タキイ交配)

1dl ¥5,800 3-5,000粒 ¥3,850 20ml ¥1,250 3-200粒 ¥475 小袋 ¥580

- 生育旺盛で、伸びや太りに優れ、そろいも良い。
- 苦味や辛味が少なく、肉質緻密で食味も良好。
- 皮むきが容易で、出荷調整作業が短縮できる。

安定した伸びと太りで揃い性抜群の高秀品率合黒系一本ネギ！



ホワイトソード

(タキイ交配)

定番 1dl ¥7,600 3-5,000粒 ¥4,400 小袋 ¥580

- 首部の形状やしまりがよく、葉も濃緑で軟白部の白さが良い。
- L~2Lサイズによくそろい、秀品率が高い。
- 低温伸張性にすぐれ、葉の枯れこみも少なく在圃性にすぐれる。

伸び抜群の夏どりやわらかネギ！



白妙

(松島交配)

定番 2dl ¥12,100 20ml ¥1,260 小袋 ¥400

- 草姿は立性で葉色濃く、葉折れが少ない品種。
- 耐暑性が強く高温伸張性にすぐれるので、早出しに好適。
- 首部のしまりが良く、襟割れが少ないので首もとのまとまり良好。

揃い良く耐病性・収量性に優れた一本ネギ！

白羽一本太

(トーホク交配)

1dl ¥7,400 3-5,000粒 ¥4,600 20ml ¥1,700

小袋(10ml) ¥850

- 耐病性が極めて高く、伸張性にすぐれた交配種。
- 立性で葉折れしにくく、草丈はやや高め。
- 白根は太り、伸びともに良く、首部のしまりが良い。

耐暑性・耐寒性に優れた夏秋冬どり品種！



長宝

(みかど協和)

3-3万粒 ¥17,700 3-6,000粒 ¥3,740

2dl ¥6,600 20ml ¥750

- 耐暑性、耐寒性にすぐれた黒柄系ネギ。
- 草勢強く、病気にも比較的強い。
- 葉鞘部のしまり良く、葉折れが少ない。

千住合柄系の改良種！秋冬どりに好適！

清滝

(タキイ育成)

20ml ¥600 小袋 ¥320

定番

- 千住合柄系からの改良種で、細葉立性。
- 軟白部の伸長は旺盛で、肉が厚くて光沢がある。
- 土壌適応性が広く作りやすい。

太り・首しまり良好な夏秋どりネギ！



白矢

(松島交配)

2dl ¥15,100 20ml ¥1,610 小袋 ¥400

- 草丈はやや短く、草勢強めで葉折れが少ない品種。
- 肥大性が良く、収量性にもすぐれる。
- 根の張りが良く、病気に比較的強いので栽培容易。

野菜種子

芝生・緑肥

種苗その他

肥料活剤

培養土

被覆資材

ハウス資材

生産資材

農機資材

防除灌水資材

包装出荷資材

暗渠資材

資材索引

耐寒性があり軟らかい良食味の秋冬ネギ！



元蔵

(武蔵野種苗)

20mℓ	小袋	
¥630	¥300	
2dℓ	1-ト1万粒	1-ト5,000粒
¥5,700	¥4,220	¥2,370

- 耐寒性があり、収量が低下しにくい品種。
- 合黒系の純一本太ネギである。
- やわらかく、味の良い品種。

肥大・伸長性に優れ早どりが可能な合黒系F₁品種！

一翠太

(カネコ交配)

1-ト5,000粒	2dℓ	20mℓ
¥4,700	¥13,300	¥1,470

- 草姿はやや開くが葉は比較的短く太葉で折れ少ない。
- 草勢強く、軟白部の肥大性、伸張性にすぐれる。
- べと病などの茎葉病害に強く作りやすい。

冬季休眠型で越冬性の強い一本ネギ！

松本一本太 (2年葱)

1ℓ	小袋
¥13,200	¥250

定番

- 冬期休眠型で、越冬性が強い。
- 葉長は中程度で葉色は濃緑でブルームが強い。
- 昔から作られている歴史のあるネギ。

コンパクトで緑葉までおいしい白ネギ！



ふゆわらべ

(農研機構野菜茶業研究所育成)

1dℓ	1-ト5,000粒	小袋
¥5,200	¥3,500	¥320

定番

- 辛みがすくなく、緑葉部までまるごと食べられる。
- 栽培期間が短く、土寄せ回数も少なく栽培できる。
- コンパクトなサイズで冷蔵庫に収納できる。

春・夏・秋まきで最も定評のある葉ネギ！



九条太

1ℓ	1dℓ	小袋
¥15,000	¥1,700	¥320

定番

- 京都特産の広く栽培されている葉ネギ。
- 草丈は60cm程度で3~4本に分けつする。
- 耐寒性が強く、冬ネギとしての利用が多い。

赤い軟白部が目を引く独特な風味と軟らかさの分けつ葱！



赤ひげ

(トキタ)

2dℓ	20mℓ	小袋
¥6,050	¥760	¥390

定番

- 独特の風味とやわらかさがあり赤紫色が珍しい。
- 土寄せと低温が軟白部を鮮やかな赤紫色にする。

肉厚で軟らかく甘い鍋用葱の決定版！



なべちゃん葱

(トキタ)

2dℓ	1-ト5,000粒	20mℓ	小袋
¥14,330	¥4,410	¥1,660	¥560

定番

- 下仁田より耐寒、耐病性にすぐれ作りやすい。
- 草丈80cm前後軟白部の太さ2.8~3.5cm長さ20cm以上。
- 光沢あり、肉質やわらかく鍋物に最適。

味が自慢、これぞ殿様葱！

下仁田葱

2dℓ	20mℓ	小袋
¥6,000	¥750	¥250

定番

- 葱の中でも特に食味の良い品種で、煮食すると甘みが増します。
- 白根は短く太い(中グルマ系)ので、土寄せ、収穫労力が軽減できます。

早どり栽培に適した伸長性抜群品種！



金長3号

(みかど協和)

1ℓ	1-ト6,000粒	2dℓ
¥30,600	¥3,740	¥6,490

20mℓ	小袋
¥670	¥330

- 低温伸張性と耐寒性有。
- 冬~春まきの早出しに特性発揮。

収量性が高く濃緑・立性で葉先枯れの少ない葉ネギ！



京千緑

(タキイ交配)

1ℓ	2dℓ	小袋
¥14,900	¥3,100	¥320

定番

- 生育が早く旺盛で株の太りがよく多収。
- 耐暑性や耐寒性も高く、小ネギ、中ネギとして作りやすい。
- 葉折れや葉先折れの発生が少ない。

小ネギから中ネギ用で品質の良いF₁葉ネギ！

小春

(タキイ交配)

1ℓ	2dℓ	小袋
¥14,900	¥3,100	¥320

- 葉が細く立性で伸びが良く、小ネギ~中ネギに最適。
- 葉質はやわらかく、風味にすぐれる。
- 冬場の寒さに強く栽培しやすい。

人目を引く美しい赤葱甘みが強く煮物にも最適！

べにぞめ

(カネコ育成)

2dℓ	20mℓ
¥5,550	¥670

- 分けつ性があり、葉は細く赤く発色した葉鞘部を利用。
- 葉鞘部の色は煮ると抜けるので生かすためには生食が適する。

※表示の金額は希望小売価格(消費税別)です。

ホウレンソウ

(20ml当り種子粒数800~1,100粒)

主な栄養成分 / ビタミンA、B₁、B₂、C、カリウム、カルシウム、鉄
 主な効能 / 貧血、便秘、高血圧、痛風、リウマチ、ガン予防、冷え性、スタミナ増強



栽培型	1	2	3	4	5	6	7	8	9	10	11	12
雨除けハウス												

早春・晩秋時き用

株張り良く肉厚の巨大葉

ノーベル

(サカタ)

- 春まきに適し、トウ立ちが遅い西洋ホウレンソウ。
- 葉はやや縮みをもった濃緑色で、葉肉が厚く大株に育つ。

定番 小袋 ¥200

濃緑色でたくさんとれる剣葉種！

ミストラル

(サカタ交配)

- 2月中旬～3月、8月中旬～10月中旬まき。
- べと病レース1～5、8抵抗性有R-7耐病性有。
- 草姿は極立性で収穫作業が容易。

PRIMAX (L)2万粒 ¥4,100 (M)3万粒 ¥4,100

極濃緑の秋～早春まき用ホウレンソウ

ドンキー

(サカタ交配)

- 冷涼地の9月中旬まきに特に適する。
- べと病レース1～11、13、15、16に抵抗性を持つ。
- 光沢強く、葉枚数が多いので収量性が高い。

PRIMAX (M)3万粒 ¥4,780 小袋 ¥300

暖冬、厳冬でも適度な伸長性を示す！

ゴードン

(サカタ交配)

- 冷涼地での9月中旬まきに特に適する。
- べと病レース1～9、11～16に抵抗性を持つ。
- 立性で葉の絡みが少ないので、収穫作業性に優れる。

PRIMAX (M)3万粒 ¥4,780 小袋 ¥300

在圃性、収量性に優れた多収型品種。

ハイドン

(サカタ交配)

- 冷涼地での9月下旬～10月上旬まきに特に適する。
- べと病レース1～11、13、15、16に抵抗性を持つ。
- 中生クラスの生育速度の一方、在圃性高く取り遅れの心配が少ない。

S-PRIMAX (M)3万粒 ¥4,900

エポプライムとは…

ホウレンソウ種子は果被(果肉)に覆われているため、発芽しにくい特性を持っています。エポプライムは水分の吸収性を向上させるため、果被をやわらかくする処理を行い、発芽ぞろいをよくしています。

また、播種前の催芽処理は不要です。

PRIMAXとは…

種のサイズを均一にして特殊処理することで通常よりも早く一斉に発芽する特徴があり、芽出しの必要がありません。

また、S-PRIMAXとはSUPER-PRIMAXの略で、高温期の発芽を促進させている種子となっています。

べと病レース 10 対抗性で株張りの良い多収種！



牛若丸

(タキイ交配)

(M)3万粒 ¥4,800 小袋 ¥320

- 2月中旬～3月下旬、9月中旬～10月中旬まき。
- 濃緑で在圃性があり北海道の秋と春どりに最も適する。
- 葉柄はしなやかで折れにくいいため、収穫作業が容易。

生育旺盛で低温伸長性のよい良品種！

トライ

(タキイ交配)

1g ¥3,000 1d ¥350 小袋 ¥215

- 低温期の生育に優れ、冬どりに適する。
- 葉は鮮緑色の剣葉種。
- 草姿立性、株張り、株揃いに優れる。

食味良く、広い作型に適応！

オーライ

(タキイ交配)

1g ¥3,000 1d ¥350 小袋 ¥215

- 生育は旺盛で、株張り、株揃いに優れる。
- 根際が赤く、葉は肉厚で幅広な良品種。

栽培しやすく株張りが良い良品種！

強力オーライ

(タキイ交配)

1g ¥3,300 1d ¥400 小袋 ¥215

- 生育旺盛で、葉の伸びが良い。
- 根際が赤く、葉は肉厚で幅広な良品種。

優れた耐暑性を持つ早生種！

タフスカイ(TSP-536)

(タキイ交配)

エポプライム (AM)3万粒 ¥4,800 (AL)3万粒 ¥4,800 (RF)小袋 ¥425

- 気温の高い時期の栽培用として、夏～秋どりに特に適する。
- べと病レース1～12、14、15に抵抗性を持つ。萎凋病にも強い。
- 株張りが良く、出荷調整作業が容易。

べと病に強い秋、春どりの早生種！

福兵衛

(タキイ交配)

エポプライム (AM)3万粒 ¥4,800 (AL)3万粒 ¥4,800 (RF)小袋 ¥425

- 秋～春まで播種期間が長く、厳寒期の冬どりも可能。
- べと病レース1～12、14、15に抵抗性を持つ。
- 葉柄は張り太く株張りも良く、収穫調整が容易な多収種。

耐暑・耐寒性すぐれる豊産品種

ソロモン

(サカタ交配)

PRIMAX (L)2万粒 ¥3,650 (M)3万粒 ¥3,650 小袋 ¥300

- 濃緑色で日持ちに優れる剣葉タイプ

1g ¥3,650 1d ¥390

初夏・秋蒔き用

萎凋病耐病性の晩抽性極濃緑色多収ホウレンソウ！

ブライトン
(サカタ交配)

PRIMAX

(L)2万粒	(M)3万粒	小袋
¥4,250	¥4,250	¥300

定番

- 4月中旬～5月下旬、7月中旬～8月上旬まき。
- 極濃緑で、葉軸が太く充実し収量性が高い。
- べと病レース(1～4、15)抵抗性。

萎凋病耐病性で多収型の晩抽性ホウレンソウ！

トリトン
(サカタ交配)

PRIMAX

(M)3万粒	1㊦
¥4,400	¥4,400

- 4月上旬～5月中旬、8月～9月下旬まき。
- べと病レース(1～8・11～15)抵抗性。
- 収穫期前後の生育速度が比較的ゆっくりとなるので在圃性あり。

強度の萎凋病耐病性で極濃緑色剣葉ホウレンソウ！

ミラーージュ
(サカタ交配)

PRIMAX

(L)2万粒	(M)3万粒	小袋
¥4,400	¥4,400	¥300

定番

- 3月中旬～5月、7月～9月中旬まき。
- べと病レース(1～7・9・11・13・15)抵抗性。
- 耐暑性にすぐれ、高温期でも生育遅延が起きにくい。

強度の萎凋病耐病性で晩抽の剣葉ホウレンソウ！

ジャスティス
(サカタ交配)

PRIMAX

(M)3万粒	小袋
¥4,700	¥300

- 4月、8月上旬～9月上旬まき。
- べと病レース(1～9・11～15)抵抗性。
- 草勢が強く耐暑性があるため障害などが起こりにくい。

べと病 R1～10 抵抗性で立性の良食味品種！

弁天丸
(タキ交配)

エポプライム

3万粒	小袋
¥4,800	¥320

定番

- 2月下旬～3月、9月上旬～下旬まき。
- 葉柄はしなやかで折れにくく、収穫作業が容易。
- 草姿は極立性で収穫時の葉の絡みが少ない。

夏蒔き用

萎凋病耐病性で極濃緑の晩抽性多収種！

カイト(SC8-422)
(サカタ交配)

S-PRIMAX

(M)3万粒
¥5,100

- 5月上旬～7月下旬まき。
- べと病レース(1～9・11～15)抵抗性。
- 葉枚数が多く、葉軸は太く充実し、折れにくいので収量性が高い。

べと病 R1～12.14.15 耐病性の晩抽多収品種！

ネオサイロン
(トーホク交配)

PRIMAX

(M)3万粒
¥4,400

50㊦

¥450

- 4月下旬～7月中旬まき。
- 極濃緑色の広大葉、太い軸で見栄えが良く、葉先はやや尖る。
- 晩抽品種としては立性で作業性にすぐれ荷姿が美しい。

葉色が濃く光沢のある良品質晩抽性品種！

晩抽サンホープ
(カネコ交配)

PRIMAX

(L)3万粒	(M)3万粒	小袋
¥4,500	¥4,500	¥310

- 4月～5月中旬、7月～8月中旬まき。
- べと病レース(1～5・8・9・11・12・14・15)抵抗性。
- 草姿立性、葉形は尖り型で、葉色は濃く光沢がある。

極立性で作業性良い濃緑色ホウレンソウ！

サマービクトリー7

2020年度販売中止

寒じめ(ちぢみ)ホウレンソウ&サラダホウレンソウ

丸葉で肉厚寒ちぢみホウレンソウの元祖！

朝霧
(一代交配)
(渡辺採種場)

1㊦	1㊦	小袋
¥3,400	¥360	¥200

定番

- 低温伸張性の高い品種。
- 葉は濃緑色で光沢があり、ちぢみが入る。
- 根部の赤味が濃く仕上がるのも特徴。

食味に優れた寒ちぢみ用品種！

冬霧7
(一代交配)(渡辺採種場)

(M)3万粒

¥4,300

- べと病レース(1～7)抵抗性。
- 朝霧より葉色が濃い。
- 食味にすぐれた品種。

低温伸張性の良い赤軸サラダホウレンソウ！

早生サラダあかり **定番**
(タキ交配)

1㊦	1㊦	小袋
¥3,900	¥450	¥215

- 2月中旬～3月下旬、8月下旬～10月上旬まき。
- 低温伸張性にすぐれ、栽培しやすい赤軸種。
- 葉柄、葉脈が鮮紅色で、アクが少なく食味がよい。

※表示の金額は希望小売価格(消費税別)です。

コマツナ

主な栄養成分／ビタミンA、B₂、C、鉄、カロチン、カルシウム
 主な効能／動脈硬化予防、ガン予防、風邪予防、老化予防、骨粗鬆症予防



サラダ、浅漬けで彩りを添える赤紫色品種



むらさき祭

(渡辺交配)

2dℓ	20mℓ	小袋
¥4,600	¥510	¥300

葉が縮むおいしいコマツナ!



ちぢみ小松菜

(松島交配)

2dℓ	20mℓ	小袋
¥9,230	¥950	¥300

定番

色濃く株太り良好なカップングしにくい夏用小松菜

乃木坂

(ノウリン交配)

5万粒	5,000粒	小袋
¥5,350	¥590	¥300

株張りすぐれ多収! 収穫作業が容易!



楽天

(タキイ交配)

2dℓ	ネット300粒	小袋
¥4,000	¥370	¥215

定番

ビタミン、ミネラルたっぷり

小松菜

(サカタ)

小袋
¥200

定番

株張りにすぐれ、白さび病に強い中早生種!



菜々美

(タキイ交配)

2dℓ	20mℓ	小袋
¥5,000	¥550	¥320

中国野菜

中国を原産国として日本に導入された野菜。
 チンゲンサイを初めとして様々な種類が存在します。



作りやすい中国野菜の代表格

チンゲンサイ

(サカタ)

小袋
¥200

定番

栽培しやすい三季蒔き品種



ニイハオ新1号

(渡辺交配)

2dℓ	1-ト5,000粒	20mℓ	小袋
¥11,100	¥3,800	¥1,220	¥300

「春賞味」の改良型で、春・秋栽培に向く品種

粹甜味(チンゲンサイ)

(武蔵野交配)

2dℓ	1-ト5,000粒	20mℓ	小袋
¥12,900	¥3,750	¥1,420	¥300

耐暑性抜群! 高温期の栽培が容易!



エンサイ

定番

1dℓ	小袋
¥1,200	¥215

色濃くツヤがあり、冬~春栽培に向く

冬大賞(チンゲンサイ)

(武蔵野交配)

2dℓ	1-ト5,000粒	20mℓ	小袋
¥13,500	¥4,000	¥1,480	¥300

姿と食味はそのままに、形だけミニサイズ



シャオパオ(ミニチンゲンサイ)

(サカタ交配)

2dℓ	20mℓ	小袋
¥16,100	¥1,650	¥300

定番

ハーブ

ハーブとは、一般的に料理の香り付けやハーブティーなどに利用され、日常生活の様々な場面で活躍します。また薬効成分を持つものも多く、リラックス効果や体の不調を治すものなど、多様な効果があります。

ウォータークレス(クレソン)

●ビタミンA・C豊富。血液の酸化防止、強壮作用。

コリアンダー

●肉の臭み消しに。整腸作用。

タイム

●香りが強く、花穂・若葉を肉料理やスープに利用。消化促進、咳、喉の痛みに。

マーシュ(コーンサラダ)

●ビタミンC、鉄分、カルシウム豊富。上品な香りで生食用。

チャービル

●サラダ、スープなどの香辛料に。

フェンネル

●茎はサラダ、煮込みに。葉は魚料理の臭み消しに利用。

スイートマジョラム

●葉は甘い香り。乾燥葉を肉料理、サラダに使用。

スイートバジル

●健胃、食欲増進に。

その他の葉菜類

主な栄養成分／ビタミンA、C、E、β-カロテン、カルシウム、食物繊維
 主な効能／食べ過ぎ、便秘、美肌、鎮咳

その他の葉菜類

野菜種子

芝生・緑肥

種苗その他

肥料活力剤

培養土

被覆資材

ハウス資材

生産資材

農機資材

防除灌水資材

包装出荷資材

暗渠資材

資材索引

小株どりに適した周年栽培可能な早生種！

 **水菜 京みぞれ** (タキイ交配) 定番

2dℓ	20mℓ	小袋
¥6,000	¥650	¥215

葉と葉柄のコントラストが美しい赤紫ミズナ！

 **水菜 紅法師** (タキイ育成) 定番

2dℓ	20mℓ	小袋
¥6,000	¥650	¥320

晩抽系で、春まきと秋まきの軟化栽培に適する！

白茎みつば(関東系) (タキイ育成) 定番

1ℓ	小袋
¥7,900	¥215

鍋やおひたしなどの風味添えに

中葉春菊 (サカタ) 定番

小袋
¥200

わずかに結球する、半結球ハクサイ

春まき新山東菜 定番

小袋
¥200

葉が縮れ、芽ジソ、葉ジソ、穂ジソとして楽しめます。

青ちりめんしそ(青香) 定番

小袋
¥200

きれいな濃緑色で香りの良い、丸葉の青しそ

丸葉大高青しそ (松永育成) 定番

1dℓ	20mℓ	小袋
¥2,080	¥630	¥200

香り的大変よい赤の丸葉しそ

 **赤丸葉大葉しそ** (松永育成) 定番

1dℓ	20mℓ	小袋
¥2,070	¥650	¥200

梅干し漬けに最適な縮緬の赤しそ！

 **赤ちりめんしそ 紫香** (松永) 定番

1ℓ	1dℓ	20mℓ	小袋
¥19,600	¥2,230	¥660	¥200

独特の香りが印象的なヘルシー野菜

エゴマ(白) 定番

1ℓ	1dℓ	5dℓ	小袋
価格未定	価格未定	価格未定	¥200

旺盛な生育でビタミン、ミネラルを含む！

 **あしたば** 定番

1dℓ	20mℓ	小袋
¥4,000	¥860	¥320

作りやすくて、クセのない風味

ツケナ みなとべかな (サカタ) 定番

小袋
¥200

生育旺盛で暑さ寒さに強い

ツケナ 雪白体菜 定番

1ℓ	1dℓ	小袋
¥16,000	¥1,800	¥215

爽やかな辛みが好評。サラダ、漬物、お浸しに！

カラシナ わさび菜 (中原採種場) 定番

2dℓ	20mℓ	コト5,000粒	コト200粒
¥4,500	¥500	¥2,600	¥300

適応性高く作りやすい

カラシナ 葉からし菜 定番

小袋
¥200

鮮赤紫色で辛みのあるカラシナ！

カラシナ コーラル-フエザー (タキイ育成) 定番

2dℓ	20mℓ	小袋
¥4,500	¥500	¥320

小株から大株まで年中作れるお手軽野菜！

 **べんり菜** (タキイ育成) 定番

2dℓ	20mℓ	小袋
¥3,500	¥380	¥215

信州の美味しい漬け物用野菜

野沢菜 定番

小袋
¥200

真夏でも丈夫に育つ！天ぷらがおすすめ！

おかのり 定番

小袋
¥320

アスパラガスに似た風味と甘みが特徴

オータムポエム (サカタ交配) 定番

1dℓ	20mℓ	小袋
¥17,700	¥3,650	¥400

プチプチとした食感が新しい

 **プチサラ**(アイスプラント) 定番

1mℓ	コト1,000粒	小袋
¥6,900	¥5,500	¥400

ビタミンA、ミネラルが豊富な西洋ふだん草

スイスチャード アイデア (サカタ) 定番

20mℓ	小袋
¥900	¥300

歯ごたえがおいしい陸の海藻！

 **おかひじき** 定番

小袋
¥215

独特のぬめり、アラビア語で「王様の野菜」！

モロヘイヤ 定番

1dℓ	20mℓ	小袋
¥7,000	¥1,550	¥320

※表示の金額は希望小売価格(消費税別)です。

ダイコン

(1dあたり3,500~5,000粒)

主な栄養成分/ビタミンC、ジアスターゼ
 主な効能/食べすぎ、健胃、高血圧、便秘、
 美肌、鎮咳



栽培型	1	2	3	4	5	6	7	8	9	10	11	12
トンネル とマルチ			●	●	●	□	□					
マルチ						●	●	□				
露地								●	●	□		

※…極端な早蒔きは注意しましょう

春蒔き品種

抽苔が極めて遅く低温伸長性に優れた淡緑首の春ダイコン!



トッランナー

(タキイ交配)

2d ¥15,800 小袋 ¥580

定番

- 土壌適応性が強く、安定して栽培ができる。
- 吸肥力が安定しており、萎黄病などの病害にも強い。
- 青果の他にも業務、加工用にも適する。

そろいとまとまりがよく、秀品率高い! 作りやすい晩抽初夏どりダイコン!

T-452A

(タキイ交配)

2d ¥15,800 3-ト5000粒 ¥12,500

- 4月上旬はトンネルで、5月はマルチ栽培で力を発揮する、晩抽系青首大根。
- 低温期のひげ根の発生は少なく、秀品率が良い。

食味最高の初夏どりダイコン



春彩光 (NX-BR892)

(渡辺交配)

1万粒 ¥15,400 3-ト5000粒 ¥10,300 小袋 ¥400

- 抽苔が極めて遅く、冷涼地では4~5月蒔きに適する。
- 肌は光沢があり、根部の曲りが少なく肥大性も良い。
- 春系と夏系の端境期を狙っての出荷が可能。

肉質のよい極晩抽系青首ダイコン!

天寶

(サカタ交配)

2d ¥13,800 20m ¥1,400 小袋 ¥400

定番

- 肌にテリがあり、青首が鮮明で、肉質がよく食味がすぐれる。
- 低温時でも根の伸びがよく根長33~35cmになり、春のマルチ栽培時でも極端に長根にならない。
- 草姿はやや黄葉の立性・中葉でスッキリしている。

3季どりでできる作りやすい短形ダイコン!

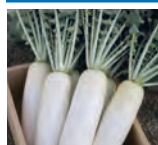

三太郎

(タキイ交配)

2d ¥12,000 20m ¥1,250 小袋 ¥580

定番

- 短形のため、耕土が浅い場所でも栽培可能。極晩抽性で耐寒性も高い。
- 株間を調節することにより、好みのサイズで収穫できる。(0.5~3.0kg程度)
- 入りが遅く肉質はち密。裂根しにくいので在圃性に優れる。

抽苔の遅い、良質の春ダイコン!

おしん

(タキイ交配)

2d ¥12,000 20m ¥1,250 小袋 ¥580

定番

- 青首は淡緑で、尻づまりがよく、ス入りも遅くて肉質がよい。
- 2月まきのトンネルマルチ栽培では、根長34cm、根径7cm程度。

極晩抽性でひげ根が細く、根形がきれいに揃う高品質な春ダイコン



晩抽喜太一

(雪印交配)

2d ¥12,860 20m ¥1,530 小袋 ¥390

定番

- 生理障害に強く、萎黄病にも強い。
- ひげ根が細く、洗浄や出荷の調整が楽。

超晩抽性で、揃いがよい美肌の春ダイコン

蒼の砦

(ナント交配)

8000粒 ¥10,500 1000粒 ¥1,450 小袋 ¥350

- 形状は尻詰まりがよくボリュームがある。収穫期の高温条件下でも形状のまとまりがよい。
- 肌には光沢があり、首部は薄緑色。
- 極めて晩抽性の強い春大根。

本当にうまいダイコン! どんな料理にもぴったり!



味いちばん

(一代交配)

定番 1万粒 ¥9,300 小袋 ¥400

- 高温期の収穫でも辛みやクセが少なく、おいしく食べられる。
- 晩抽性があり、春~秋蒔きができる。(但し、無理な早まきは避ける)
- 生理障害の心配は少なく、栽培しやすい。

中までムラサキです



味いちばん紫

(一代交配)

定番 1000粒 ¥2,650 小袋 ¥550

- 表皮は紫色、内部は淡紫色の短太ダイコン。
- 甘酢や、酢の入ったドレッシングをかけると濃い紫色になる。
- 「味いちばん」よりは耐暑性が強くないので、高温期での栽培には向かない。

初夏～秋

ス入りの心配がない、甘い青首の最高峰！



耐病総太り

(タキイ交配)

2dℓ	小袋 (18mℓ)	小袋 (9mℓ)
¥5,700	¥580	¥425

定番

- 品質のよい青首系のロングセラー。
- ス入りが遅く、尻部の肉付きもよいため作りやすい。
- 良質な肉質で、生食・浅漬・煮物など幅広い用途で使える。

軟腐病に強く暑い時期に作りやすい秋どりダイコン！



T-770

(タキイ交配)

3ト5000粒	2dℓ
¥9,200	¥10,800

- 耐暑性があるため高温期でも草勢は安定し、曲がりや裂根は少ない。
- 肥大はじっくりとしており、根形のまとまりが良い。

肌がきれいで美しく、味の良い長太りの青首！



耐病宮重

(タキイ交配)

2dℓ	小袋
¥5,300	¥425

定番

- 草勢旺盛で作りやすく、曲がりの少ないスラリとした長太りに仕上がる。
- 緻密な肉質で味が良く、煮物や漬物に特に向く。

味よし、そろいよし、肉質緻密な青首！



千都

(タキイ交配)

2dℓ	20mℓ	小袋
¥10,300	¥1,050	¥580

- 「耐病総太り」と同程度の耐寒性を持ち、冬どり栽培で威力を発揮する青首総太り大根。
- 低温期の青首部分の黄化や傷みも少なく、在圃性に優れる。

ス入り遅く揃い抜群



健志総太り

(ナント交配)

2dℓ	20mℓ	小袋
¥6,800	¥730	¥350

- おでんや漬物などにも向く、優れた肉質をもつ万能型。
- 肌は光沢があり、揃い性は抜群。適期時きの場合、60日前後で収穫期となる。

ス入りが遅く、秋まき春どりの白首ダイコン！

時なし

小袋
¥300

定番

- 葉が濃く寒さに強く、低温化での太りがよい。
- トウ立ちがさわめて遅く、秋まき春どり、早春まき晩春どりをする。

形状と肥大が安定した加工・業務・青果兼用の淡緑首！



秋神楽(白首ダイコン)

(タキイ交配)

2dℓ	小袋
¥10,800	¥580

- 肥大は旺盛だが形状の乱れは少なく、淡緑首総太り型で作りやすい。
- 汎用性が高く青肉になりにくいので、漬物から刺身のつまなど広い用途で使える。

軟腐病に強く秀品率の高い夏秋どりダイコン！



夏の翼

(タキイ交配)

2dℓ	小袋
¥10,800	¥580

- 耐暑性が強く、高温期の生理障害の発生が少ないので、この時期の栽培に適する。
- 曲がり根の発生が少なく、よく揃い秀品率が高い。肥大はゆっくりしている。

冬どり あまうま大根



冬自慢

(サカタ交配)

2dℓ	3ト5000粒
¥6,800	¥5,000
20mℓ	9mℓ
¥700	¥400

定番

- 葉がコンパクトにまとまるため密植ができ、病気にも強い秋まき青首大根。
- 尻づまりがよく肌はなめらか、ス入りが遅く優れた肉質を持つ。

生理障害に強く肌の照りが綺麗な晩抽性総太り青首品種



来夏

(雪印交配)

2dℓ	20mℓ	小袋
¥11,120	¥1,330	¥390

定番

- 晩春～夏まきが可能な晩抽性総太り青首品種。ス入りは遅い。
- 根長37cm前後でよく揃い、肌は美しく照りがある。
- 生理障害に強く、赤芯や黒芯の発生はほとんどない。

ス入りの遅い秋冬だいこん (第34回全日本そ菜原種審査会一等特別賞受賞)



富長

(渡辺交配)

2dℓ	3ト5000粒	20mℓ	小袋
¥6,900	¥6,100	¥780	¥350

- 草姿立性で病気に強く、尻づまりの良い総太り。
- 肥大は早く、適期時きで55～60日で根長38cm、根茎7cm、根重1.2kgに太る。
- 空洞の発生が極少ないため、冷涼地における貯蔵にも向く。

肌がきれいで味の良い秋大根



かつみ

(渡辺交配)

2dℓ	3ト5000粒	20mℓ	小袋
¥6,900	¥6,100	¥780	¥350

定番

- 青首がはっきりとした、良品質の総太りダイコン。
- 肉質緻密でス入りは遅く、空洞症や裂根の発生は少ない。
- 抽根は中位で、曲がりは少ない。

晩抽性で肌がきれい!!春～初夏どりに適する品種



夢誉

(みかど交配)

2dℓ	3ト5000粒	20mℓ	小袋
¥13,800	¥10,340	¥1,410	¥580

定番

- 秋ダイコンの性質を持ち、肌がきめ細かく美しい晩抽性品種。
- 肥大性が良く、揃いも抜群。
- イオウ病やモザイク病に強く、横縞病の発生も少ない。

晩春～秋まで蒔ける！早太りの青首総太り大根！

夏つかさ

8000粒	3ト5000粒	20mℓ	小袋
¥9,300	¥8,400	¥980	¥490

(トーホク交配)

- 葉は立性で葉数が少なく、過繁茂せずに作りやすい。
- 耐暑性があり、イオウ病、ウイルス病、生理障害に強い。

肉質緻密で甘みがある良質の丸ダイコン！



早太り聖護院(丸ダイコン)

(タキイ交配)

2dℓ	小袋 (20mℓ)	小袋
¥5,300	¥580	¥425

定番

- 肌のツヤと整いが良く、根割れによるクズも少ない。
- 適期栽培で根径15cm、根重2～2.5kg程度に太る。
- ス入り遅く、おでんの他に浅漬けにも適する。

※表示の金額は希望小売価格(消費税別)です。

辛味ダイコン・ミニダイコン

三季どり可能な作りやすいミニの赤ダイコン!

紅三太

(タキイ交配)

- 播種期幅が広く、家庭菜園や直売所出荷に向く。
- 草勢はおとなしく、プランターでの栽培も可能。

定番	2dℓ ¥10,800	小袋 ¥580
----	----------------	------------

こんな大根、見たことない! 革新の赤大根!



紅くるり大根

(松永交配)

定番	2dℓ ¥22,500	20mℓ ¥2,400	小袋 ¥400
----	----------------	----------------	------------

すごーく辛い! でもおいしい白い辛味大根!!



からいね

(松島交配)

2dℓ ¥9,900	20mℓ ¥1,040	小袋 ¥400
---------------	----------------	------------

すごーく辛い! 鮮やかな紫紅色!! 春まきもできます



からいね赤

(松島交配)

2dℓ ¥9,900	20mℓ ¥1,040	小袋 ¥400
---------------	----------------	------------

首部が鮮やかな赤紫色のミニダイコン



あやめっ娘

(サカタ交配)

2dℓ ¥17,400	20mℓ ¥1,800	小袋 ¥400
----------------	----------------	------------

はつかダイコン その他

食味にすぐれた、紡錘形のミニダイコン



紅白

(サカタ)

定番	2dℓ ¥3,250	20mℓ ¥395	小袋 ¥200
----	---------------	--------------	------------

暑さ寒さに強く株張りのよい葉ダイコン!

葉太郎

(一代交配)

定番	1ℓ ¥5,500	2dℓ ¥1,300	小袋 ¥320
----	--------------	---------------	------------

- 葉質はやわらかく、歯切れ・風味ともにすぐれ、浅漬、あえ物、煮物などに最適。
- 葉はやや濃いめの緑色で数が多い。また、青軸で株張りよく結実しやすい。
- 生育旺盛で作りやすく、秋～春どりを中心に周年栽培にも適する。

根色鮮やかでコンパクト



さくらんぼ

(サカタ)

定番	2dℓ ¥3,250	20mℓ ¥395	小袋 ¥200
----	---------------	--------------	------------

カロチンやビタミンC、ビタミンKが豊富なスプラウトシリーズ!

かいわれ大根

(中原交配)

1ℓ ¥1,000	小袋 ¥250
--------------	------------

定番

- 四季を通じていつでも、どこでも栽培出来るラディッシュのスプラウト。
- 抗酸化、抗菌作用があり、よく噛んで食べると酵素反応が活発化し効果を増す。

根色が鮮やかな紫色のラディッシュ!

すみれちゃん

(大和交配)

2dℓ ¥8,150	20mℓ ¥900	小袋 ¥350
---------------	--------------	------------

- 美しい色彩の二十日ダイコン。
- 根部は球形、抽苔が遅く玉割れがしにくく、在圃性にすぐれます。

色鮮やかで揃いのよい青長大根!



天津青長

(宇治交配)

2dℓ ¥5,800	20mℓ ¥620	小袋 ¥350
---------------	--------------	------------

赤と白のコントラストがキレイな、作りやすい二十日ダイコン!

あかゆきちゃん

(大和交配)

2dℓ ¥8,150	20mℓ ¥900	小袋 ¥350
---------------	--------------	------------

- 播種後35日程度で収穫可能な晩生タイプ。
- 歯ごたえのある食感が特徴で、サラダや酢漬けに向きます。

およそ30日で収穫できる小型の赤長大根



春京赤長水

(サカタ)

20mℓ ¥485	小袋 ¥300
--------------	------------

カブ

(1dℓ当たり19,000粒)

主な栄養成分／ビタミンC、アミラーゼ
カリウム

主な効能／食べすぎ、便秘、高血圧



カブ・ゴボウ

甘くてやわらか！小～中大カブまで随時どりが可能！



スワン

(タキイ交配)

定番

1dℓ	20mℓ	小袋
¥6,000	¥1,350	¥425

好みの大きさで収穫できる！作りやすく肉質良好！



耐病ひかり

(タキイ交配)

定番

1dℓ	20mℓ	小袋
¥6,000	¥1,350	¥425

根姿美しく、莖葉も良質の極早生小カブ！

金町小かぶ

定番

1ℓ	1dℓ	小袋
¥22,000	¥2,500	¥200

肉質はち密で、甘みに富んだ扁球形の赤カブ

大野紅かぶ

定番

1ℓ	1dℓ	小袋
未定	¥1,650	¥200

晩抽・早太りで肌白さ良好！

福小町

(タキイ交配)

定番

1dℓ	小袋
¥6,000	¥425

根径8～14cm、揃い抜群の美しい中カブ種



白盃

(武蔵野交配)

1dℓ	3→5,000粒	20mℓ	小袋
¥7,160	¥3,760	¥1,500	¥350

手で皮がむける！幻の「サラダカブ」



もものすけ

(一代交配)

1dℓ	20mℓ	小袋
¥30,000	¥7,000	¥500

紫白のコントラストが美しく、食味がよい



あやめ雪

(サカタ交配)

10mℓ	小袋
¥880	¥400

ゴボウ

(20mℓ当たり700～900粒)

主な栄養成分／食物繊維、リグニン
主な効能／便秘、ガン予防



発芽が極めて早く、なおかつ均一な発芽率。

GQ柳川理想 GQ柳川中生 GQ常豊

(柳研)

1万粒
¥4,940

1万粒
¥4,940

1万粒
¥5,190

- 完熟した大粒種子。
- 初期生育が良く、幼苗期の病害が少ない。
- 秀品率が高く、収量が多い！

白肌で肉質の軟らかな、市場性の高い最高品種

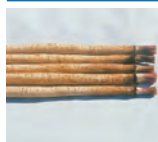

柳川理想

(柳研)

1ℓ
¥13,800

根の入りが遅い

滝の川

定番

小袋
¥300

- 根は入りが遅く、香り高く、太さ2.5～3cm、長さ1m前後になります。

生長が早く、白肌で肉質軟らか



ダイエットごぼう

(サカタ)

定番

1ℓ	2dℓ	20mℓ	小袋
¥17,000	¥3,700	¥430	¥300

白肌で肥大が早い



渡辺スーパー理想

(渡辺農事)

1ℓ	2dℓ	20mℓ
¥13,000	¥3,000	¥340

白肌で、肉質の軟かな春蒔用の最高品種



柳川中生

(柳研)

1ℓ
¥13,800

早太りで白肌の良質種！夏ゴボウに最適！

山田早生

(タキイ)

定番

小袋
¥320

- 滝野川系より改良育成された、良質の早太り品種。
- 肉質が緻密でやわらかく、香りに富み、肌は白くて滑らかで、入りも遅い。
- 夏ゴボウとして春まき夏どりに最適。

手軽に作れるやわらかい短根ゴボウ！

サラダむすめ

(タキイ)

定番

小袋
¥320

- 白肌で鮮度がよく、一般の料理はもちろんサラダにも適する。
- 短根のため手軽に栽培でき、家庭菜園にもおすすめ。

※表示の金額は希望小売価格(消費税別)です。

野菜種子

芝生・緑肥

種苗その他

肥料活力剤

培養土

被覆資材

ハウス資材

生産資材

農機資材

防除灌水資材

包装出荷資材

暗渠資材

資材索引

信頼のブランド ミニチューバー・ナガイモ

特性

バイオ(茎頂培養)生まれのウイルスフリーの種イモです。
 ●吸肥力が強く、生育旺盛で肥大に優れます。
 ●優良系統をクローン化したもので、揃いが良く品質に優れたナガイモが収穫できます。

栽培ポイント

●吸肥力が強い為、多肥栽培をすると形状が乱れる場合があります。株間を狭くして密植にし、施肥量も控えめにして下さい。
 ●植え付け前には種子消毒を行って下さい。
 (チウラム・ベノミル剤等)

ミニチューバーシリーズ

N-10 (系統名)

レギュラータイプの決定版!

・N-8様レギュラータイプのナガイモです。
 ・さらなるボリューム感を目指して選抜した次世代系統です。

その他ヤマトイモ類

ヤマトイモ (切イモ) 規格 20kg

ヤマトイモ (原形) 規格 20kg

ツクネイモ 規格 10kg

サツマイモ苗 (ウイルスフリー※)

ベニアズマSA-9

営利栽培から家庭菜園まで

・曲がりが少ない短太タイプ。
 ・A品率が高さ、収量性ともに良く、皮色は濃いめの濃赤紫色です。

安納芋

非常に高い糖度が売り

・しっとりとした舌触りととろけるような甘みを持つ美味しいサツマイモです。

シルクスイート

舌触りの良いしっとりとした肉質

収穫してすぐはやや粉質で、貯蔵をすることで粘質へと変わり、甘さが増します。強烈な甘さではなく、品のある甘さのサツマイモです。



なると金時

栗のようなホクホク感

皮は赤紫色で中は薄い黄色。甘味が強く貯蔵性がよいのが特徴。

ニンニク

スーパーホワイト 6片種

寒地系ニンニクの最優良種!

長芋類	商品名	予約時期	入荷時期	規格
	ミニチューバー ミニチューバー N-10	12~2月頃	3~5月上旬	2S~2L
ヤマトイモ (切芋)	20kg			
	ヤマトイモ (原形)		3~4月頃	10kg
	ヤマトイモ			
サツマイモ苗 (ウイルスフリー)	商品名	予約時期	入荷時期	規格
	ベニアズマ SA-9	3月上旬 (1次締切) (その後は都度ご注文)	4月下旬~6月中旬	切苗 25本 切苗 50本
	シルクスイート			切苗 25本
	べにはるか			
なると金時				
ニンニク	商品名	予約時期	入荷時期	規格
	福地系スーパーホワイト6片種	6~7月頃	8~10月上旬	1kg (2L・L・M) 5kg (2L・L・M)

ウイルスフリー種苗の純度について

独自系統を茎頂培養経路によりウイルスフリー化したものは、厳重なチェック、管理のもとに原種増殖されています。しかし、作物の性質上、さらにはウイルスの特性上、販売用種苗作出段階での100%の純度は望めません。あらかじめ、この点をご了承のうえお買上げください。

ジャガイモ



男爵



メークイン



ノーザンルビー



シャドークイーン

品種特性一覧

	熟期	いも数	いもの大きさ	収量	貯蔵性	煮崩れの多少	食味	主たる特性
男爵	中早生	やや少	中	中	中上	やや多	中	ホクホク系の定番品種
メークイン	中生	中	中	中	中	少	中	しっとり系の定番品種
キタアカリ	中早生	やや多	中	中	中	多	中上	人気上昇中の栗ジャガ
とうや	中生	中	やや大	やや多	中	中	中	早期肥大に優れた品種
アンデスレッド	晩生	やや多	やや小	やや少	下	やや多	上	秋ジャガで作るとホクホク感が増す
インカのひとみ	晩生	多	小	少	下	微	上	ナッツフレーバーの良食味品種
インカのめざめ	晩生	多	小	少	下	微	上	ナッツフレーバーの良食味品種
レッドムーン	中生	中	中	中	中	中	中	赤皮粘質種
シンシア	中生	少	大～極大	多	上	無	上	肥大性良く、収量多い
シェリー	中早生	やや多	中～やや小	やや多	上	無	上	ねっとりした食感の赤皮種
はるか	中生	中	中	やや多	中上	少	上	しっとり系で甘味が増しやすい
さやあかね	中生	中	中	中	中上	やや多	中	疫病に強く、粉質でおいしい
ノーザンルビー	中早生	少	やや大	中	中上	少	中	赤皮赤肉種。フライ・サラダ
シャドークイーン	中晩生	少	中	やや少	中上	中	中上	紫皮紫肉種。アントシアニン多
ジョアンナ	中晩生	多	中	中	上	少	上	香りと甘みが強い。カレー、シチュー
コロール	中生	多	やや大	多	中上	中	上	クリーミーで甘みが強く、皮が剥きやすい

容量：10kg

* その他容量についてはお問い合わせください。

* その他の品種についてはお問い合わせください。

* 品種・注文時期によっては、ご希望に添えない場合がございます。予めご了承ください。

緑肥・景観作物

※価格・規格等につきましては、弊社までお問い合わせください。お見積りいたします。

緑肥作物

土壌団粒化・センチュウ抑制に

エン麦(アウエナストリゴサ)ネグサレタイジ 1kg 20kg

播種量 10~15kg/10a
キタネグサレセンチュウ対抗品種。分けつが多く莖葉も細く、生育旺盛。輪作体系に組み込むと効果的。

エン麦(アウエナストリゴサ)ハイオーツ 20kg

播種量 10~15kg/10a

ライ麦 TRY-1 1kg

播種量 6~8kg/10a
中晩生タイプで、耐寒性、越冬性抜群。キタネグサレセンチュウ抑制効果が高く、積雪期間の長い地域に適する。

ライ麦 ライ太郎 1kg 10kg 20kg

播種量 8~10kg/10a
超極早生。播種後の発芽、生育とも極めて早い。根菜類の連作によるキタネグサレセンチュウの密度を抑える。(9月中旬まで播種可)

土壌病害・センチュウ抑制に

緑肥用からしな 黄花のちから 1kg

播種量 2~3kg/10a
初期生育が早く、短期利用に適しており、ビートのシストセンチュウの密度を抑制する。

チャガラシ 1kg

播種量 1~1.5kg/10a
有機物補給に適し、テンサイ根腐病、ジャガイモ黒あざ病、ホウレンソウ萎凋病、トマト青枯病などの被害低減。

コブ減り大根 1kg

播種量 3kg/10a
おとり大根として使用、初期生育が良好で早期におとり効果が得られる。利用後鋤きこむことも、圃場から出す事も可能。

マリーゴールド アフリカントール 1kg 1ℓ

播種量 0.5kg/10a
キタネグサレセンチュウの密度を抑制する、草丈が1mまで伸びる緑肥用マリーゴールド。

土壌団粒化に

緑肥用 とうもろこし 1kg 20kg

播種量 2~3kg/10a
※(早生)と(晩生)があります。

クリーニングクロープに

緑肥用ソルゴー スタックス 1kg

播種量 4~5kg/10a
播種後2ヶ月で草丈約2mまで達し、ネコブセンチュウの密度を抑制する。

チッソ固定に

ヘアリーベッチ ナモイ 1kg

播種量 6~8kg/10a

ウィンターベッチ 1kg

播種量 3~5kg/10a
越冬性に優れ、積雪地域での利用に優れる。アレロパシー効果が高く、雑草抑制効果が期待できる。

景観作物

緑肥用 ひまわり 0.5kg

播種量 1.5~2kg/10a

緑肥用 ロシアひまわり 0.5kg

播種量 1~1.5kg/10a
緑肥ひまわりよりやや晩生。

緑肥用ひまわり キッズスマイル^{プラス} 小袋・ 0.5kg

播種量 1~2kg/10a
土壌中の菌根菌の密度を高め、後作のリン酸吸収を促進させる。草丈1.2m~1.7mで景観用にも向く。

高嶺ルビー 1kg

播種量 3kg/10a
ヒマラヤ生まれの景観用の赤いそば。開花期に10~15℃の低温にあうと美しい赤色になる。播種後30~45日で開花。

緑肥用 ファセリア(ハゼリソウ) 1kg

播種量 2~3kg/10a
薄紫色に開花し、土壌被覆性が良好な景観緑肥。C/N比(炭素率)が低く、すきこみ易い。

緑化芝草用種子（寒冷型）

品種一覧

分類	品種名	特性	包装単位
ベントグラス類	クリーピングベントグラス	A-1	密度が高く、芝質は最高！
		ペンクロス	ゴルフ場グリーンの定番！
		レッドトップ	浸食防止用として法面などに利用！
ライグラス類	ペレニアルライグラス	バンガー	早ばつに強く、初期生育がはやい！
		シルバーダラー	ウォーターオーバーシード向け品種！
ブルーグラス類	ケンタッキーブルーグラス	ムーンライトSLT	耐塩性・耐陰性抜群！
		ニューグレード	春の萌芽が早い！
フェスク類	トールフェスク	スパイダーLS	ほふく茎をもつトールフェスク！
寒地型草種	チモシー		典型的な寒地型で北海道・東北北部で牧草として栽培。
マメ科草種	しろクローバー		ヨーロッパの原産で、生存年限の長いマメ科の多年草。

混播例（寒・高冷地）

家庭・校庭	公園・緑地 パークゴルフ場	運動場 競技場 (プレーグラウンド)	道路法面
クリーピングベント 100% 10g/m ² または ケンタッキーブルー 100% (2~3品種) 15~20g/m ² または ケンタッキーブルー 80% (2~3品種) コロニアルベントグラス 10% チューイングフェスク 10% 15~20g/m ²	ケンタッキーブルー 60% (2~3品種) トールフェスク 30% チューイングフェスク 10% 20~30g/m ² または ケンタッキーブルー 70% (2~3品種) ペレニアルライグラス 15% チューイングフェスク 15% 20~30g/m ²	ケンタッキーブルー 40% (1~2品種) トールフェスク 40% (1~2品種) ペレニアルライグラス 20% 30~40g/m ²	トールフェスク 50% レッドトップ 20% チモシー 20% しろクローバー 10% 15~20g/m ²

飼料用ロイヤルデントコーン

★印 北海道優良品種

品種名	熟期	日数	特性	包装単位
★ロイヤルデント TH058	早生～中生	90日	子実収量多く、スモモン病にも強い！	1kg/20kg
★サイレージ用とうもろこし おおぞら	中生	95日	初期生育に優れ、耐倒伏性が強い！	
★サイレージ用とうもろこし 北交65号	晩生	105日	TDN(可消化養分総量)含有量が高いサイレージ用とうもろこし！	

※表示の金額は希望小売価格(消費税別)です。

飼料作物品種特性表

(Rh)リソコート種子 *印は北海道優良品種 ◎最適(最強) ○適(強) ×不適(弱)

種類	品種名	特性	用途			適地			播種量 (kg/10a)
			サイレージ	乾草	放牧	乾燥	湿潤	酸性	
しろクローバー	マキバシロ * (Rh)	混播時のクローバー率の低下が小さく、安定している。	○	○	◎	○	○	×	0.5~1
	ファイア * (Rh)	葉の密度高い。再生力がきわめて旺盛な放牧向き品種。	○	×	◎	○	○	×	0.5~1
あかクローバー	ナツユウ * (Rh)	早生。チモシーとの混播適性に優れる。	○	◎	○	○	○	○	1~2
アルファルファ	ハルワカバ * (Rh)	早生。草型は開張型で耐寒性に非常に優れる。	○	◎	○	○	×	×	2~3
	ヒサワカバ * (Rh)	早生。そばかす病や葉枯病に強い。北海道一円に適し、特に少雪地帯で能力を発揮する。	○	◎	○	◎	×	×	2~3
オーチャードグラス	はるねみどり *	早生。すじ葉枯病・雪腐病抵抗性。越冬性と早春の草勢が優れる。	◎	◎	◎	○	○	○	2~3
	ハルジマン *	中生の晩。春の草勢および雪腐病抵抗性に優れる。	◎	◎	◎	○	○	○	2~3
	トヨミドリ *	極晩生。越冬性はかなり強く、収量性はオカミドリと同程度。	◎	◎	◎	○	○	○	2~3
チモシー	クンブウ *	極早生。草型は直立型。草丈はやや低い。茎は太い。採草型品種。	◎	◎	×	×	○	○	2~3
	ノサップ *	早生。出穂期はセンボクよりやや早い。茎葉大きく多葉。年間合計収量が多い。採草型品種。	◎	◎	×	×	○	○	2~3
	アッケシ *	中生の早。出穂期はノサップより5日遅い。再生が良好で、永続性も優れる。斑点病に強い。	◎	◎	×	×	○	○	2~3
	キリタツ *	中生の晩。草型は直立型。再生が良好で、あかクローバーとの混播での収量が高い。	◎	◎	×	×	○	○	2~3
	なつさかり *	晩生。耐倒伏性およびしろクローバーとの混播適性に優れる。	◎	◎	○	×	○	○	2~3
	クライマックス	中生。分けつ力大きく多葉。採草地に適する。	◎	◎	×	×	○	○	2~3
ペレニアルライグラス	チニタ(4倍体) *	中生。出穂が早く収穫時にチモシーと競合しない。	○	○	◎	○	○	○	2~3
	ジャイアント(4倍体)	晩生。再生力がきわめて旺盛な多収種。放牧地に適する。	○	○	◎	○	○	○	2~3
	ポコロ(4倍体) *	晩生。収量性および永続性に優れる。	○	○	◎	○	○	○	2~3
	道東1号(4倍体) *	晩生。ライグラス雪腐大粒菌核病に強く、越冬性に優れる。	○	○	◎	○	○	○	2~3
イタリアンライグラス	ワセフドウ	極早生。草型は直立型で耐倒伏性強い。乾物率が高く、乾草調整が容易。	◎	◎	○	×	◎	○	2~3
	タチサカエ(4倍体) *	中生。4倍体品種の中では乾物率が高く耐倒伏性に優れる。	◎	◎	○	○	◎	○	2~3
リードカナリーグラス	バラトン	アルカロイド含有率がきわめて低い。家畜の嗜好性もよい。	○	○	○	◎	○	○	2~3
メドウフェスク	まきばさかえ *	早生。雪腐病抵抗性に優れ、雪解け後の生育が安定。	×	○	◎	×	○	◎	2~3
トールフェスク	ウシブエ	中生。環境適応性が高い。	○	○	◎	○	○	◎	2~3
ケンタッキーブルーグラス	ニューグレード	環境適応性に強く、永続性高い。葉は太くしっかりとしている。	×	×	◎	○	○	○	2~3

飼料作物品種特性表

野菜種子

芝生・緑肥

種苗その他

肥料活剤

培養土

被覆資材

ハウス資材

生産資材

農機資材

防除・灌水資材

包装出荷資材

暗渠資材

資材索引

きのこ菌・打ち込み用資材

種駒菌



▲200個入 丸棒型

▲250個入 クサビ型

▲鋸屑種菌 しいたけ、なめこ、ひらたけ

種類	型式	入数
しいたけ (品種:すその360) (品種:すその620)	丸棒型	200
		500
しいたけ (品種:すその360)	クサビ型	250
なめこ(品種:日農953) 白ひらたけ・ひらたけ くりたけ・たもぎだけ	丸棒型	200
		500
まんねんたけ	丸棒型	200
		500(PPビン)
あらげきくらげ 白あらげきくらげ	丸棒型	500(PPビン)

鋸屑種菌

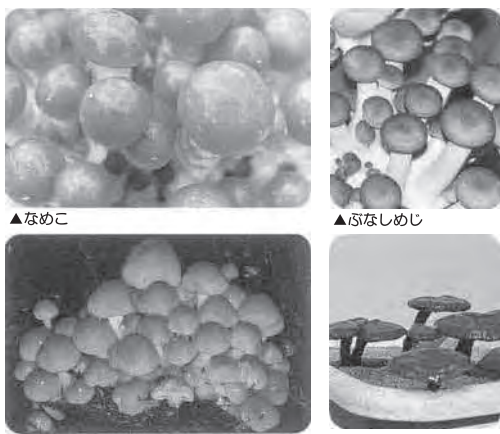

▲なめこ

▲ぶなしめじ

▲くりたけ

▲まんねんたけ(靈芝)

種類	入数(本)
しいたけ(品種:すその360)	1000cc(PPビン)
しいたけ(品種:すその620)	
なめこ(品種:日農953)	
ひらたけ(品種:日農743)	
白ひらたけ・まいたけ	
くりたけ・まんねんたけ	
えのきたけ・あらげきくらげ	
白あらげきくらげ	
ぶなしめじ・たもぎたけ	
やなぎまつたけ	

※栽培資料のお求めの方は弊社までご連絡ください。

①

②

③

④

⑤

⑥

⑦

⑧

⑨

⑩

⑪

⑫

⑬

品名		入数
① 種菌用ポンチA	丸棒型用(鋸屑菌用替刃装着可能)	-
② 種菌用ポンチB	鋸屑菌用(丸棒型用替刃装着可能)	
③ 替刃	ポンチA用(丸棒型用)	-
④ 替刃	ポンチA用(鋸屑菌用)	
⑤ ドリルビットストッパー付	丸棒型用 8.5mm	10本
⑥ ドリルビットストッパー付	鋸屑菌用 12mm	
⑦ 六角軸ドリルビットストッパー付	丸棒型用 8.5mm(インパクトドライバ用)	-
⑧ 打ち込みノミ	クサビ型用	-
⑨ 植菌棒	鋸屑菌用 12mm	-
⑩ しいたけドリル	高速回転型10,000回転・分	1台
⑪ 耐熱性栽培袋(50枚・組)	培地2500g詰め用	1組
⑫ 封ろう	300g 原木約30本分	30枚
⑬ きのこ日避けネット85	4m×2m(黒) 遮光率85%	-
	周囲補強ハト目(1m間隔)	

※表示の金額は希望小売価格(消費税別)です。

シードテープ農法標準実施例

下記仕様のほか栽培方法、栽培目的に合った仕様ができますのでご相談ください。

作物名	畝幅 (cm)	株間 (cm)	10a当たりシードテープ必要数 (m)	封入粒数	10a当たり栽植本数	テープの種類	備考
だいこん	75	22 ~ 25	1,340	3~1	5,360 ~ 6,090	ホルセロン	主に青果用 主に加工用
	66	22 ~ 25	1,520	3~1	6,080 ~ 6,910		
	60	22 ~ 25	1,670	3~1	6,680 ~ 7,590		
にんじん	30	4 ~ 10	3,330	4~6 1	33,300 ~ 83,250	メッシュロン	中間、秋出しまたは越冬 ※株間4cmは無間引栽培によく使われている株間です 主に秋出し、または越冬 主に早出し
	29	4 ~ 10	3,450	4~6 1	34,500 ~ 86,250		
	28	4 ~ 10	3,580	4~6 1	35,800 ~ 89,500		
	27	4 ~ 10	3,720	4~6 1	37,200 ~ 93,000		
ごぼう	66	10 8 6 5	1,520	1または2	15,200 19,000 25,300 30,400	ホルセロン 又は メッシュロン	主に復条 主に単条
ほうれん草	30	5 4 3	3,330	1	66,600 83,250 111,000	メッシュロン 又は (ホルセロン)	主に春、秋蒔き 主に夏蒔き
たまねぎ育苗	4	条播	500	m当90~120	35,000本確保	ホルセロン	移植
長ねぎ育苗	8~15	条播		m当60~120	40,000本確保	ホルセロン	7dl全量加工
アスパラ育苗		10	500	1	5,000本確保	ホルセロン	
キャベツ育苗	15~20	5	500	1	6,000本確保	ホルセロン	
はくさい直播	65	50	1,540	3~5	3,080	メッシュロン	

野菜種子

芝生・緑肥

種苗その他

肥料活剤

培養土

被覆資材

ハウス資材

生産資材

農機資材

防除灌水資材

包装出荷資材

暗渠資材

資材索引



「種子のシードテープ加工について」

※加工のご注文に際しては、
①1カ所当たりの粒数、②間隔、③必要数または種子量目、④1リール当たりのm数をご指示ください。すべてご注文に基づく加工だけで、作り置き品はありません。
※m数でご注文の場合は、量目を概算計算の上加工いたしますので、残種子はお引き取りを願います。
※種子代とテープ代・リール代は、別々に請求させていただきます。
※納期は、受注後およそ1週間前後となりますが、時期により多少遅くなる場合もあります。

種類と品番	テープの材質と性質	特長	使用上の注意	適応作物
ホルセロン	P.V.A.フィルム 水溶性	土中の水分で溶けて発芽します。直播から移植する作物まで広範囲に使用できます。	強酸、強アルカリ物質に触れると不溶化のおそれがあります。雨天及び霧の場合は使用をひかえてください。	だいこん、ごぼう、かぶ、たまねぎ、キャベツ、トマト、ピーマン等。 だいこん、ごぼう、かぶ、たまねぎ、キャベツ、トマト、ピーマン、ねぎ等。
メッシュロン	コットンリントー(綿) 100%の不織布 バクテリア分解性	催芽播種ができます。乾燥時の発芽が安定し、高温多湿下でもテープの伸びがなく、作業性と保存性が良好です。	子葉の大きな種子はなるべくさけてください。長時間の浸漬が可能です。 子葉の大きな種子はなるべくさけてください。テープのまま種子消毒もできます。テープが出ないように覆土をしっかり行ってください。	ほうれん草、にんじん、はくさい、たまねぎ、ピーマン等。 にんじん、はくさい、レタス、たまねぎ、ごぼう等。

耕種基準一覧表

株間：間引き後の最終株間 (例)
 株数：間引き後の最終株数 (例)
 *印は1a当り株数・播種量 (例)
 **印は1ℓ当り粒数

- 種子の粒数(粒の大きさ)は、採種地や気候など採種条件により多少異なることがあります。
- 表示の耕種基準は目安としてご利用ください。栽培方法や作型など条件により、この目安とは異なる場合があります。
- 10a (アール) :約1,000㎡ (300坪)

● 葉 菜

種	類	種子形態	畝幅 (cm)	条数 (条)	株間 (cm)	10 a当り株数	10 a当り播種量	10 a当り播種量(粒数)	20ml当り粒数
ハクサイ	育苗	裸	60~70	1	45~50	2,800~3,700	30~40ml	5,250~1万	3,500~5,000
		ペレット	60~70	1	45~50	2,800~3,700		3,500~4,500	
	直まき		60~70	1	45~50	2,800~3,700	80~100ml	1.4万~2万	3,500~5,000
キャベツ	育苗	裸	60~120	1~2	30~40	4,000~5,500	30~40ml	4,500~8,000	3,000~5,000
		ペレット	60~120	1~2	30~40	4,000~5,500		4,500~6,000	
メキャベツ	育苗		80~100	1	50~60	1,500~2,500	20~30ml	3,500~6,000	3,500~4,000
セルリー	育苗		120~135	2	40	3,700~4,000	20~30ml	3万~5.25万	3万~3.5万
アスパラガス	育苗		150~180	1	40~45	1,200~1,700	60~80ml	2,100~3,200	700~800
パセリ	育苗		135	2	15~20	7,000~9,000	60~80ml	1.8万~3万	6,000~7,500
レタス	育苗	裸	45~180	1~4	27~35	6,300~8,200	20~25ml	8,000~1.43万	7,000~11,500
		ペレット	45~180	1~4	27~35	6,300~8,200		7,300~9,500	
リーフレタス	育苗	裸	45~180	1~4	25~32	6,900~8,900	25~30ml	8,750~1.72万	7,000~11,500
		ペレット	45~180	1~4	25~32	6,900~8,900		8,000~1万	
カリフラワー	育苗		60~135	1~2	40~50	3,000~3,800	50~60ml	6,250~1.05万	2,500~3,500
ブロッコリー	育苗	裸	60~135	1~2	40~50	3,000~4,500	30~40ml	3,750~7,000	2,500~3,500
		ペレット	60~135	1~2	40~50	3,000~4,500		3,500~5,000	
ハウレンソウ	直まき	丸粒	110~140	4~6	3~7	7万~15万	3~5ℓ	9万~22.5万	M=約900、L=約600
		ネーキッド	110~140	4~6	3~7	7万~15万	0.8~1.5ℓ	9.2万~19.5万	2,300~2,600
シソ(青・赤)	直まき		120	2	15~20	8,000~1.1万	2~3dl	10万~18万	1万~1.2万
コマツナ	直まき		100~150	4~5	3~5	20万~30万	1.3~2ℓ	22.7万~50万	3,500~5,000
ミズナ	直まき		100~150	3~5	5~15	3万~10万	2~5dl	8万~20万	5,000~8,000
シュンギク	摘取系		100~180	5~7	15~20	3万~5万	2~3ℓ	30万~67.5万	3,000~4,500
	株張系		100~150	4~6	3~5	8万~10万	6~7ℓ	90万~157.5万	
ミツバ	青ミツバ		90~120	5~8	バラまき	-	4~10ℓ	60万~275万	3,000~5,500
ネギ	葉(直播)		90	4	1	*4万~5万	*3~4dl	*4.5万~10万	3,000~5,000
	根深(育苗)		70~90	1	3~4	4万~5万	5~7dl	7.5万~17.5万	3,000~5,000
チンゲンサイ			100~120	3~4	10~20	2万~4万	1~2dl	2.75万~5.5万	5,500

※表示の金額は希望小売価格(消費税別)です。

● 根 菜

種	類	種子形態	畝幅 (cm)	条数 (条)	株間 (cm)	10 a 当たり株数	10 a 当たり播種量	10 a 当たり播種量(粒数)	20m ² 当たり粒数
ダイコン			120	2	20~30	5,500~8,500	4~6d ^l	1.4万~3万	700~1,000
ハツカダイコン			90	4	3~5	*9,000~15,000	*1.5~2.5d ^l	*1万~1.6万	1,300
ニンジン		毛除	60~90	2~4	8~12	3万~6万	0.6~1 l	10.5万~25万	3,500~5,000 *1
		パレット	60~90	2~4	8~12	3万~6万		6万~12万	
カブ		小蕪	90	4	8~12	4万~6万	4~6d ^l	13.2万~22.5万	6,600~7,500
		大蕪	120	2	30~35	4,500~5,500	0.7~1.2d ^l	2.31万~4.5万	6,600~7,500
ゴボウ			60~70	1	10	1.5万~2万	1~1.5 l	3.25万~6万	650~800
タマネギ	育苗		140	4	10	2.5万~3.5万	4~6d ^l	5万~9万	2,500~3,000
			60	2	10	2.5万~3.5万	4~6d ^l	5万~9万	2,500~3,000

※1 「いなり五寸」などの極小粒は約8,000粒

● 果 菜

種	類	畝幅 (cm)	条数 (条)	株間 (cm)	10 a 当たり株数	10 a 当たり播種量	10 a 当たり播種量(粒数)	20m ² 当たり粒数
トマト	大玉	180	2	40~50	2,400	30~40m ^l	2,700~3,600	1,800
	中玉	180	2	40~50	1,800~2,400	20~40m ^l	2,000~4,600	2,000~2,300
	ミニ	180	2	40~50	1,800~2,400	20~30m ^l	3,100~4,600	3100 ※2
キュウリ	育苗	270	2	60	1,200	0.8~1d ^l	1,920~2,400	480
ナス	育苗	180	1	60	900	20~30m ^l	2,000~3,600	2,000~2,400
ピーマン	育苗	150	1	45	1,500	30~40m ^l	2,250~3,000	1,500
パプリカ	育苗	150	1	25~45	1,500~2,700	30~50m ^l	2,250~3,750	1,500
トウガラシ	育苗	150	1	45	1,500	30~40m ^l	2,250~3,000	1,500
カボチャ	日本種	250	1	75	550	2d ^l	1,000	**5,000
	西洋種	270	1	75	500	4~6d ^l	720~1,500	**1,800~2,500
スイカ	育苗	270	1	75~90	400~500	50~60m ^l	625~750	250
マクワ	育苗	250	1	80	500	20m ^l	840~900	840~900
メロン(立ち)	育苗	120	1	40	2,100	160m ^l	2,400~3,200	300~400
メロン(地這い)	育苗	250	1	60	660	60m ^l	900~1,200	300~400
シロウリ	育苗	240	1	100	400	30m ^l	900	600
ニガウリ	育苗	270	2	80	800~1,000	5d ^l	1,000~1,500	40~60
エダマメ		60	1	25	6,000~7,000	8~10 l	1.84万~3万	**2,300~3,000
実エンドウ		150	1	20	3,000~4,000	3~4 l	6,000~1.92万	**2,000~4,800
莢エンドウ		150	1	10	6,000~7,000	7~9 l	1.4万~4.32万	**2,000~4,800
インゲン	つる有	200	2	45	2,200	3~4 l	2,700~1.6万	**900~4,000
	つる無	120	2	35	4,700	6~7 l	1.2万~2.1万	**2,000~3,000
ソラマメ	育苗	120~150	1	40~50	1,600~2,000	11~12 l	2,750~6,600	**250~550
ラッカセイ		60	1	35	4,700	11~12 l	6,000~7,200	**550~600
オクラ		150	2	30	8,000~10,000	4 l	40,000	**10,000
スイートコーン		150	2	30	4,500	4~6 l	1.12万~1.92万	**2,800~3,200

※2 品種により大粒1,500、中粒3,000~4,000、小粒6,000などの変異があります。

主な品目の発芽適温と生育適温の目安一覧

- あくまで目安なので文献・資料によって数値は異なります。栽培条件などにより適温内であっても障害をきたす場合もあります。
- 発芽日数は栽培条件などによって表示日数の範囲外となることがあります。

● 葉 菜

品 目	発芽適温	生育適温	発芽日数
ハクサイ	20~25℃	20℃前後	3~5
キャベツ	15~30℃	15~20℃	4~6
メキャベツ	15~30℃	18~22℃	4~6
コールラビ	15~30℃	20℃	4~6
ブロッコリー	20~25℃	15~20℃	4~6
カリフラワー	15~30℃	20℃前後	4~6
ホウレンソウ	15~20℃	15~20℃	5~8
コマツナ	20~25℃	15~25℃	3~5
ミズナ	20~25℃	20℃前後	3~5
シュンギク	15~20℃	15~20℃	4~7
ナバナ	15~25℃	20℃	3~5
カラシナ	15~25℃	18~20℃	3~5
シソ	22℃前後	20~23℃	5~7
ミツバ	18~25℃	15~20℃	4~7
あしたば	15~20℃	15~20℃	14~20
オカヒジキ	20~25℃	20~25℃	5~8
モロヘイヤ	30~40℃	25~30℃	4~6
おかのり	20℃前後	10~30℃	3~5
チンゲンサイ	15~30℃	15~25℃	3~5
エンサイ	25℃前後	20~35℃	7~10
つるむらさき	25~30℃	20~30℃	7~10
ヒユナ	25~30℃	20~30℃	5~7
アスパラガス	25~30℃	20~25℃	7~14
セルリー	15~20℃	20~25℃	7~12
レタス	15~20℃	15~20℃	2~5
ネギ	18~22℃	16~20℃	6~8
ニラ	20℃前後	20℃前後	6~8

● 根 菜

品 目	発芽適温	生育適温	発芽日数
ダイコン	15~30℃	17~20℃	3~5
カブ	20~25℃	15~25℃	3~5
ニンジン	15~25℃	18~21℃	5~7
タマネギ	15~20℃	15℃前後	6~8
ゴボウ	20~25℃	20~25℃	5~8

● 果 菜

品 目	発芽適温	生育適温	発芽日数
トマト	昼間：28℃ 夜間：20~22℃	15~25℃	4~6
ピーマン	昼間：28~30℃ 夜間：18~20℃	25℃前後	6~8
ナス	昼間：30℃ 夜間：20℃	昼間：23~28℃ 夜間：16~20℃	6~8
キュウリ	25~30℃	昼間：22~28℃ 夜間：17~18℃	3~5
カボチャ	25~30℃	17~20℃	4~7
スイカ	25~30℃	25℃前後	4~6
メロン	25~30℃	昼間：25~28℃ 夜間：18~20℃	3~5
マクワ	25~30℃	25~30℃	3~5
ニガウリ	25~30℃	20~30℃	6~10
シロウリ	25~30℃	18~28℃	3~5
トウガン	25~30℃	18~28℃	6~10
ヒョウタン	25~30℃	18~28℃	4~7
カンピョウ	25~30℃	18~28℃	4~7
ヘチマ	25~30℃	18~28℃	6~10
オクラ	25~30℃	20~30℃	4~6 (一昼夜浸漬)
スイートコーン	25~30℃	22~30℃	4~6
インゲン	23~25℃	15~25℃	4~7
エダマメ	25~30℃	20~25℃	5~7
エンドウ	18~20℃	12~20℃	5~8
ソラマメ	15~25℃	16~20℃	6~10
ササゲ	25~30℃	20~28℃	4~7
ナタマメ	25~30℃	20~28℃	4~7
フジマメ	25~30℃	20~28℃	4~7
アズキ	20~30℃	10~30℃	5~8
ラッカセイ	25~30℃	25~35℃	5~8
ゴマ	25~35℃	25~35℃	6~10
ソバ	20~30℃	10~30℃	5~8

※表示の金額は希望小売価格(消費税別)です。



新しいトマトの世界ようこそ

MAUROの地中海トマト

新品種

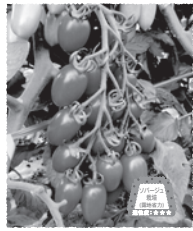

からみつく、うま味。

シシリアン ルージュ CF

- 草姿、草勢はシシリアンルージュによく似ており、裂果が少なく採光性が良いため栽培しやすい。
- 樹勢維持のため、こまめな追肥管理を行い、3段階果確認後に強めに樹を剪ると良い。
- 生育が旺盛なので、シシリアンルージュよりも10~20%増収が期待できる。

※葉かび病(Cf-9)・ToMV(Tm-2a型)に抵抗性
小袋 ¥720

通作型・風地高寒冷地一般地 播期/収穫/促成 中玉 25g程度 台木 Tm-2a型 糖度 9~11



からみつく、あま味。

ピッコラ ルージュ CF

- 濃赤色ミニトマトのピッコラルージュに葉かび抵抗性を付けた品種。
- 早生で中葉、採光性が良く管理しやすい。花数は15~20花/房、球形。
- 高糖度で果肉が粘り強くしており濃厚なコクが濃縮されている。

※葉かび病(Cf-9)・ToMV(Tm-2a型)に抵抗性
小袋 ¥720

ミニ 15~20g 台木 Tm-2a型 糖度 9~11



濃厚、トマト愛。

ロッシン ♥ アモーレ

- 果実はシシリアンルージュより大きい、鮮やかな濃赤色中玉トマト。多汁で美味しく生食に適する。
- 早生で草姿・草勢が中程度。節間が短めで管理しやすく、栽培しやすい。花数は15~20花/房、縦長果。
- 低段位からダブル果房の発生率が高く、初期から高収量が望める。果実の先端の尖りは品種特性。

※ToMV(Tm-2a型)に抵抗性
小袋 ¥660

中玉 25g程度 台木 Tm-2a型 糖度 7~9



葡萄みたくなく、ちどけ。

トスカナ バイオレット CF

- トスカナバイオレット(以下TV)に、葉かび抵抗性とTm-2aを付けた品種。
- 糖度はTVより若干高く美味しい。
- TVに比べ果実が少なく、草勢がおとなしく作り易い。
- ブドウの様な食感を持つ。色味はTVに比べ若干赤みが強い。

※葉かび病(Cf-9)・ToMV(Tm-2a型)に抵抗性
小袋 ¥720

ミニ 15~20g 台木 Tm-2a型 糖度 9~10



マスカットな恋味。

カプリ エメラルド

- カラフルコレクションの一角を担うマスカット風味の緑色球形ミニトマト。
- 果皮が軟らかく美味しい。
- 早生でやや伸び、中程度の草勢で管理しやすい。花数は12~15花。

※葉かび病(Cf-9)・ToMV(Tm-2a型)に抵抗性
小袋 ¥720

ミニ 10~15g 台木 Tm-2a型 糖度 8~10



トマトを心から愛するイタリア人マウロは、美味しいトマトを育種することに何より喜びを感じ、一年中トマトのことを考えています。そんな彼が生み出した品種が海を渡って9年。2014年は新品種5種が加わり、全16品種となりました。加速していくカラフルトマトの波を作りながら生産者・市場・流通関係者の皆様に支えられてここまで来ました。マウロの地中海トマトは、これからも革新的なブランドで在り続けます。

プロピン、リコピンを多く含む調理用「美肌トマト3姉妹」

中玉 耐病性：Tm-1・F1・V 果重：15~25g
小袋 ¥660

調理用中玉トマトの決定版！ **定番**
からみつく、うま味。

シシリアン ルージュ

中玉 耐病性：Tm-2a・F1・V 果重：30~50g
小袋 ¥660

濃厚なうまみの調理用中玉トマト。 **定番**
憧れの調理用、クラシクトマト。

サンマルツァーノ リゼルバ

ミニ 耐病性：Tm-2a・F1・V 果重：12~18g
小袋 ¥660

甘さとコクの調理兼用ミニトマト。 **定番**
生でも美味しい、クッキングドルチェ。

ロッシン ナポリタン

サンマルツァーノ リゼルバ + シシリアン ルージュ + ロッシン ナポリタン

プロピンの含有率！プロピン 10倍
リコピン 8倍
βカロテン 3倍

よろめく甘美な思ひ出 中玉トマト「エロティカコレクション」

中玉 耐病性：Tm-1・F1・V 果重：25~35g
小袋 ¥660

食味と収量性の中玉トマト。 **定番**
セレブが愛する、セクシーな甘さ。

アマルフィの誘惑

中玉 耐病性：Tm-1・V・F 果重：30~40g
小袋 ¥720

生絞りで濃赤トマトジュースを！ 裂果しにくく果肉が濃赤色のため、ジュース加工に向く。
濃厚、ジュースー。

エスプレッソ ロッシン



新しいトマトの世界ようこそ

マウロの地中海トマト

選ぶ楽しさあり!カラフルミニトマト「カラフルコレクション」

ミニ 耐病性: Tm-2a

果重: 10~15g
小袋 ¥600



とろける甘さのオレンジミニトマト。 **定番**

天然おやつ、βカロテン。

ピッコラ カナリア

ミニ 耐病性: Tm-1・F1・V

果重: 15~20g
小袋 ¥660



ぶどうみtainな紫色のミニトマト。 **定番**

葡萄みtainな、くちどけ。

トスカーナ バイオレット

ミニ 耐病性: Tm-1・F1・V

果重: 15~20g
小袋 ¥660



酸味と甘みのロゼ色のミニトマト。 **定番**

爽やかで、お甘いのが好き。

プリンセス ロゼ

ミニ 耐病性: Tm-2a・F1・V

果重: 15~20g
小袋 ¥600



コクのある甘さ赤色ミニトマト。 **定番**

からみつく、あま味。

ピッコラ ルージュ

ミニ 耐病性: Tm-2a・F1・V

果重: 10~15g
小袋 ¥600



棚持ちの良い朱色ミニトマト。 **定番**

房なり、ロングシェルフ。

ルージュ ボルドー

ミニ 耐病性: Tm-2a

果重: 15~20g
小袋 ¥720



茶色とグリーンゼブラ系ミニ品種。プラムのような食感と高糖度(9~11度)が特徴。マウロシリーズの中で最もリコピン含有量高い可能性あり! **定番**

リコピン・モンスター。

ブラッディ タイガー

大玉にもカラフル登場! 「パーティーコレクション」

大玉 耐病性: Tm-1・F1・V

果重: 80~120g
小袋 ¥600



水切栽培がおすすめゼブラトマト。 **定番**

ラグーンの燃える黄昏の味。

ベネチアン サンセット

大玉 耐病性: Tm-0・V・F

果重: 80~100g
小袋 ¥720



今までなかった茶色の中大玉系品種。やや酸味のある食味と果肉の色が差別化アイテムとして効果的。完熟前に収穫した方が裂果しにくい。望郷のエトランゼ。 **定番**

望郷のエトランゼ。

マラケシアン ヒップ

ミニトマトより小さい新カテゴリー「プチポンシャインズ」

プチポン 耐病性: Tm-1・F1・V

果重: 3~6g
小袋 ¥660



ひとくちサイズの新しいトマト。 **定番**

超ミニで、この甘さはとまらない。

プチポン ロッシン

プチポン 耐病性: なし

果重: 3~5g
小袋 ¥660



ひとくちサイズのカラフル・オレンジ! **定番**
プチポンシリーズのオレンジ品種。
お弁当やサラダのデコレーションに最適。

一口おやつ、βカロテン。

プチポン カナリア

プチポン 耐病性: なし

果重: 3~5g
小袋 ¥660

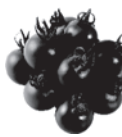

ひとくちサイズのカラフル・紫! プチポンシリーズの紫品種。食味はトスカーナバイオレットと同程度。トスカーナバイオレットよりもやや小葉傾向。天然おつまみ、おとなの味。 **定番**

天然おつまみ、おとなの味。

プチポン バイオレット

プチポン シャインズ+



マウロの地中海トマトシリーズ

野菜種子

芝生・緑肥

種苗その他

肥料活力剤

培養土

被覆資材

ハウス資材

生産資材

農機資材

防除灌水資材

包装出荷資材

暗渠資材

資材索引

グストイタリア野菜シリーズ

グストイタリア野菜シリーズ

野菜種子

芝生・緑肥

種苗その他

肥料活剤

培養土

被覆資材

ハウス資材

生産資材

農機資材

防除灌水資材

包装出荷資材

暗渠資材

資材索引



ルナ
断面、葉柄の黄色、独特の甘みが魅力。サラダやピクルスの新注目アイテム。



クリスピーノ
一般のキャベツよりも過熱時の葉質が軟らかい。縮れが強いため、ソースの絡みが良い、ちりめんキャベツ。



バジリコ・リモーネ
レモン風味の爽やかバジル！バジルと柑橘の良いとこどり！



カリノケール・ミスタ
通常のケールよりも葉辺の欠刻がかなり強く、フリル形状が特徴で、立体的な形状となりボリューム感が出る。



ボンジョールノ
加熱調理でたくさん食べたいイタリアントマト。中大玉で収穫も多い。



カリフローレ
日本生まれのスティックカリフラワー。軟らかでほんのり甘い食味と、可能性を感じる形はシェフに人気。



カーボロネロ
冬も途切れず収穫でき、深みのある味は、野菜炒めでもバスタでもおいしい。機能性成分にも富む。



ジェノヴァ
香り高く、病気に強く栽培しやすいジェノヴァ系の新定番バジル。



スティッキオ
さわやかな香り & 食べやすいスティック野菜。



ゴルゴ
断面の渦巻き、独特の甘みが魅力。サラダやピクルスの新注目アイテム。



バーニャカウダ
ミニニンジンとミニダイコンのセット。バーニャカウダやスティックサラダで楽しんで。



バンビーノ
使いきりサイズの果実が鈴なり。多収で栽培しやすい。



マルケ
鮮やかなエメラルドグリーンのカリフラワー。



ダ・ヴィンチ
フラクタル図形のような造形美。断片も小さく尖り、料理を魅力的にする。



ヴェネチア
夏場も発色鮮やかな早生品種。



ステラ
花ズッキーニに好適。星形の断面が魅力、ジュシーで軟らかい。



コロッセオ
味の良さに定評、サラダがグレートアップ。



メルカート
イタリアンサラダに好適。魅力的な色と形が食欲をそそる。



サレント
イタリアの伝統野菜。葉と蕾、茎を炒めたり煮込んだりバスタともよく合う。

定番 小袋 ¥300

資 材

オキサミド入り肥料

微生物分解型の緩効性チッソ肥料

ニューオキサエース S088

チッソ			リンサン	カリ	クド
全量	オキサミド態	アンモニア態			
10	1.8	8.2	18	8	2

※ 玉葱・人参・南瓜・葉菜類など 規格 20kg 500kg

北海道の気候に合わせて早効性と緩効性の成分をバランス良く配合しています。

オキサイト S887

チッソ			リンサン	カリ	クド
全量	オキサミド態	アンモニア態			
8	1.5	6.5	18	7	3

※ 人参・馬鈴薯・長いもなど 規格 500kg

- オキサミドのリン酸固定化抑制の働きと苦土の相乗効果によりリン酸と苦土の吸収が促進され品質を向上させます。
- オキサミドは徐々に土壌微生物により分解され作物に吸収されますので、根の周りの塩類濃度を急激に高めません。
- 根量並びに根の活性を高めます。
- 作物の光合成能力をアップします。
- 環境に優しい肥料です。

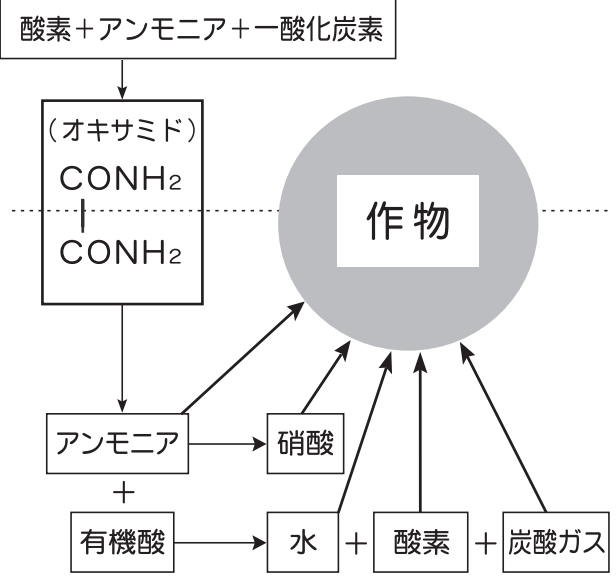

生育促進、品質向上、安定多収のために!!

追肥用

コンプレックス L366

規格20kg
500kg
1200kg

〈特長〉

- 速効性の硝酸態窒素と肥効が長続きするアンモニア態窒素がバランス良く含まれ、ムダなく肥効が持続します。
- りん酸、カリともに水溶性が含まれ、品質向上に良いとされる可溶性カルシウムも含まれています。
- 畑作から園芸作物まで、幅広くご使用出来ます。

	保証成分量 (%)						含有成分量 (%)
	窒素全量	内アンモニア性窒素	内硝酸性窒素	<溶性りん酸	内水溶性りん酸	水溶性加里	可溶性カルシウム
L366	23	12	11	6	4	6	4.85

トロピコート

規格20kg
500kg
1200kg

(硝酸カルシウム)

〈特長〉

- 特殊なコートをしているため散布のベタつきが少なく散布しやすい。
- カルシウムと硝酸態窒素が植物体に同時吸収するため、生育促進と共にカルシウム欠乏など生理障害を予防・改善され、品質が向上されます。

超速効で確かな効きめ!!

カルシニット

規格20kg

(硝酸カルシウム)

〈特長〉

- カルシウムと硝酸態窒素が植物体に同時吸収するため、生育促進と共にカルシウム欠乏など生理障害を予防・改善され、品質が向上されます。
- 水に非常に溶けやすいため、葉面散布・灌注用としてもご使用できます。

含有成分				保証成分
水溶性カルシウム	窒素全量	硝酸性窒素	アンモニア性窒素	硝酸性窒素
26.3	15.5	14.7	0.8	14.0

※記載の無い規格につきましては、当店までお問い合わせください。

野菜種子

芝生・緑肥

種苗その他

肥料・活力剤

培養土

被覆資材

ハウス資材

生産資材

農機資材

防除・灌水資材

包装・出荷資材

暗渠資材

資材索引

有機化成の決定版!!

グルソー有機082

純正有機+天然ゼオライト

グルタミン酸発酵濃縮有機 政令指定土改材

〈特長〉

●グルソーユーキは土壌を良くするアミノ酸類を豊富に含んだ、高品位の有機質を主原料に使用した肥料です。

グルソーユーキ082	窒素		りん酸		加里	＜溶性＞	水溶性
	全量	内アンモニア性	＜溶性＞	内水溶性	水溶性	苦土	ほう素
	10	7	18	14	12	1	0.3

品名	規格
グルソー有機082	20kg
	500kg

野菜種子

芝生・緑肥

種苗その他

肥料・活力剤

培養土

被覆資材

ハウス資材

生産資材

農機資材

防除・灌水資材

包装出荷資材

暗渠資材

資材索引

土着微生物活性剤・有機発酵肥料

妙光1号・7号

内容と使用方法（固形4.5ペレット）

妙光1号	窒素	りん酸	加里
	2	3	1

10アール当たり 露地40kg 施設60kg
元肥と交ぜて全面散布(有機物を必ず入れること)
(内動物系有機約37% 植物系約63%)

妙光7号	窒素	りん酸	加里
	5	4	4

有機率100% リン酸は魚骨、加里はパームヤシ焼成灰を使用
ペレット(内動物系有機約55% 植物系約45%)

JAS規格認定肥料

品名	規格
妙光1号	20kg
妙光7号	20kg
	500kg

低分子アミノ酸 有機化成肥料

ナガオカユーキ NS257

〈特長〉

*天然有機原料を当社独自の高速分解法で作物に吸収されやすい形(低分子アミノ酸)に変え、無機原料と混合粒状化したアミノ酸有機化成肥料です。

窒素		りん酸		加里
全量	内硝酸態	全量	内水溶性	全量
12	1.5	15	9	7

品名	規格
ナガオカユーキ N257	20kg
	500kg

低分子アミノ酸 特別栽培農産物対応

特裁ナガオカユーキ 048

〈特長〉

- この肥料は寒冷地向けに特別に開発した特別栽培農産物対応の有機化成です。
- 有機原料は動物有機を主体としており、チッソ成分の52%は天然有機質に由来します。
- 有機原料中の低分子アミノ酸は、低温(5℃)でも作物に直接吸収されるので、低温、曇天時でも順調な初期育成が可能です。

〈成分(%)〉

チッソ	アンモニア態	有機態	リンサン	カリ	クド	マンガン	ホウ素
10	4.8	5.2	14	8	2.0	0.2	0.2

品名	規格
特裁ナガオカユーキ 048	400kg

醗酵ケイフン

有機肥料の基本!

- 鶏糞は、ニワトリの糞を乾燥させて作った有機肥料の1種です。
- 植物に必要な窒素・リン酸・カリウムがバランスよく含まれており、また、カルシウムやマグネシウムといった微量成分もたくさん含まれています。
- 「元肥」としても「追肥」としても使うことができます。
- 成分：N 2.5%・P 3.5%・K 2.5%

品名	規格
醗酵ケイフン	500kg

〈速効+緩効性…長期持続肥料〉

マグアンプ®K

窒素	りん酸	加里	Mg
6	40	6	15

粒径	
大粒	約φ5mm
中粒	約φ2mm
細粒	約φ1mm

園芸・花専用肥料

品名	規格
マグアンプK	20kg

天然有機リン酸・ミネラル肥料

サン・グアノ

- 連作・生理障害の予防・軽減に役立ちます。
- 地力を保全し、向上させます。
- 品質・収量・市場性を向上させます。

「サン・グアノ」は海鳥のもたらす有機リン酸と珊瑚礁とが長い年月をかけて反応しあって得られた生成物です。豊富な天然有機リン酸とミネラルの相乗効果は、作物の生育向上や土壌微生物の活性化のみならず、土壌の体質改善に役立ちます。

〈分析例〉

リン酸全量	カルシウム	鉄	イオウ	マンガン	銅	ホウ素	亜鉛	ヨード
26.27%	38.4%	3.700PPM	4.300PPM	300PPM	25PPM	250PPM	50PPM	50PPM

〈施用例〉(10アール当り)

果樹・果菜・花卉・いちご	長芋・ニンジン・タマネギ・根菜	麦・牧草・稲・葉菜
6~10袋	4~6袋	3~5袋

品名	規格
サン・グアノ	20kg
	500kg

バイオエース

バイテクバイオエースは植物の根と土壌を改善する微生物肥料です。

〈使用法〉

- 元肥、土作りに** 完全国内産有機物使用の微生物肥料です。全層・実作面積に散布後混和してください。
- 追肥、穴肥に** 株元、条間、畝間、穴肥に適量施し、必ず灌水してください。
- 育苗に** 育苗培土に3~5g/L混和。1袋で3,000~5,000Lの培養土、10,000~15,000ポット(9cm)に対応。
- 土壌消毒に** 高温活性菌なので、太陽熱土壌消毒と併用できます。薬剤消毒後の微生物相の回復にも利用できます。

〈成分等〉

肥料成分	N 1.89 P 6.04 K 2.91 [分析例]
微量元素	石灰・苦土・銅・亜鉛・ホウ素等

品名	規格
バイオエース	15kg

バイオ21 ツーワン

1袋(15kg)で3t(6m³)の有機物を短期間で完熟化

〈特長〉

- 高温活性菌ですので、堆肥中の雑菌・線虫・雑草の種子が死滅する高温域(80℃近く)でも増殖します。
- 太陽熱土壌消毒や土壌還元法、緑肥の鋤き込み等にも利用できます。

〈使用量〉(10a当たり)

堆肥施用の基本は“高品質・少量・継続”。完熟堆肥の残存率は年間8~9割。この際、併用するバイテクバイオエースは実作面積を中心に施用すると効果的です。

	1年目	2年目	3年目	4年目以降
バイオ21堆肥	2t	2t	1t	くり返し
バイオエース	150kg	150kg	150kg	くり返し

品名	規格
バイオ21	15kg

ハイプロ農業用粗粒

ハイプロで土に健康エネルギー

〈特長〉

- ハイプロの有用微生物は、土壌中の各種微生物の活動、生育を拮抗抑制する特性を持っています。
- ハイプロのベースである中性ヤシガラ済は、土壌中の共生微生物の“住み家”となり、共生微生物の活動を活発にします。
- ハイプロは、植物の根圏土壌のバランスを整え、土壌病害を抑制するとともに、植物の生育を促進し、高品質・多収穫の実現に貢献します。

〈分析値〉

全チッソ	1.65%
全リン酸	1.18%
全カリ	1.08%
純タンパク	5.6%
pH	6.8~7.6
塩基置換容量	20.9me



ハイプロの電子顕微鏡写真(×700)

〈使用方法〉

育苗	苗床の土量の5~10%を混合(1㎡当り4~8袋) 10%混合の場合、慣行用土±0.9㎡+ハイプロ40.1㎡(4袋)
定植床造成	うねに根圏土量の5~10%を混合 条撒き 一巾10cm、深さ10cmの溝で10%混合の場合、1袋で溝の長さは25m 種 穴 一各植穴にハイプロ約200ccを入れ、土と混ぜ合わせながら植付けていく。 1袋で植え穴約120個分
ポット・鉢	用土の5~10%を混合
果樹樹木	埋め戻し土の5~10%を混合 生木の場合は、樹冠下にオーガ穴を多数あけ、各3~5ℓを入れ埋め戻す

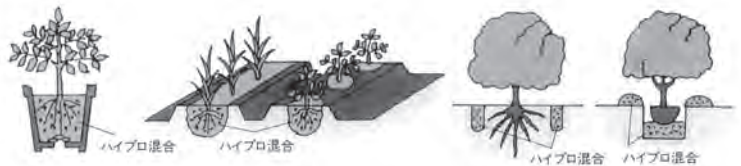

品名	規格
ハイプロ	25L(ポリ袋入り)

※記載の無い規格につきましては、当店までお問い合わせください。

野菜種子

芝生・緑肥

種苗その他

肥料活力剤

培養土

被覆資材

ハウス資材

生産資材

農機資材

防除灌水資材

包装出荷資材

暗渠資材

資材索引

バイオ25

鶏糞に「駿河バイド」を25%配合。「駿河菌」・「スーパー光合成菌」で熟成した高機能性肥料

- 〈特長〉
- 有効土壌菌の増加を促しながらの土壌環境浄化
 - 各種連作障害の軽減
 - 未醗酵堆積物の醗酵促進
 - 粒状のため、各種散布機の使用可能



10a当り / 10 ~ 20袋

良質の堆肥作りに!!

光合成細菌・納豆菌・乳酸菌・酵母菌で未熟堆肥の熟成促進!

- ◎未熟堆肥1tあたり2～3袋使用で、醗酵促進・熟成に効果あり
- ◎青刈り作物のすきこみ、稲わらの堆肥化への使用で、分解促進

品名	規格
バイオ25(細粒状)	15kg

さえちゃん



パワー菌液!!

バイオ25で液肥をつくる
駿河菌と光合成細菌の液肥!

- ◎「バイオ25」1kgを網袋に入れ、20ℓの水に漬けこむだけ
 - ①空気がほぼ入らないようにする。
 - ②日光を十分に当てる。
 - ③暖かいところに置く。
 3～4日で出来上がります。10日以内にお使いください。
- ◎醗酵促進の他、葉面散布にもご利用いただけます

パワー菌液をサポート
専用養分たっぷり

さえちゃん

液肥20ℓ用：170g

- ◎菌の増殖を促進
- ◎専用餌のため、利用可能期間を約3ヵ月間に延長
葉面散布には1,000倍希釈にてお使いください。

品名	規格
さえちゃん	170g
	10kg

ハイプラントエキス

ハイプラントエキス作物別散布ステージ

ビート

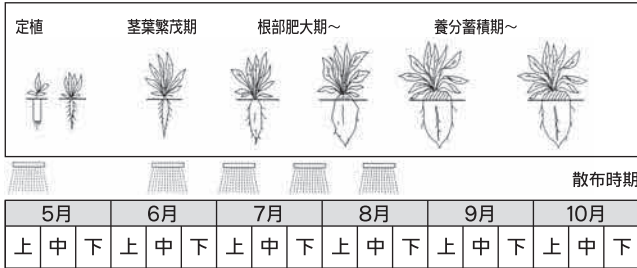

※500倍で希釈10kg/約5ha分の面積が可能！

散布時期

効果

定植時期 活着促進！（発根促進・健苗育成）
 6月～8月 生育促進！（初期成育促進効果）
 （計4回散布） 肥大促進！（根部肥大促進効果）
 糖度UP！（登熟期までに糖度をアップ）

育苗中の散布で
根量のUP!!
ガッチリした苗作り

豆類

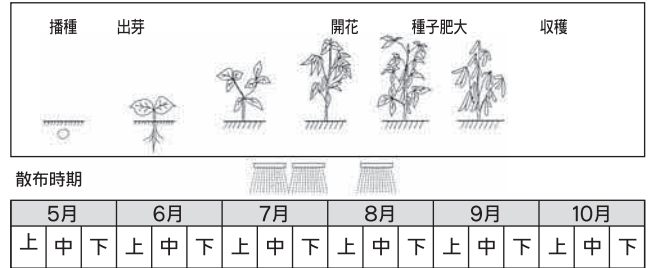

※500倍で希釈10kg/約5ha分の面積が可能！

散布時期

効果

開花前 着莢数増加・粒数増加
 開花後～ 粒張り良化
 子実充実期 （品質向上・収量アップ！）

除草剤後の散布が効果的！
霜害、風害の後にも効果が実感できます。

馬鈴薯

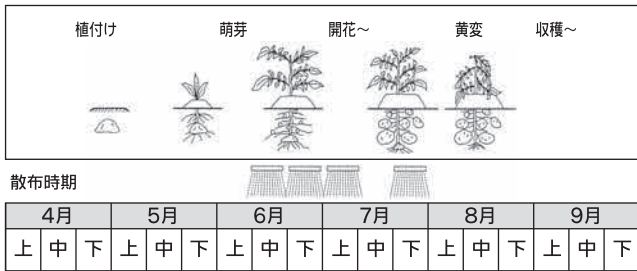

※500倍で希釈10kg/約5ha分の面積が可能！

散布時期

効果

萌芽～2週間 初期生育促進！
 着蕾期 倒伏軽減！（塊茎肥大促進）
 開花後 倒伏軽減・玉揃い・多収！
 （規格内収量アップ）

中耕後の防除に
ハイプラント
500倍

秋播き小麦

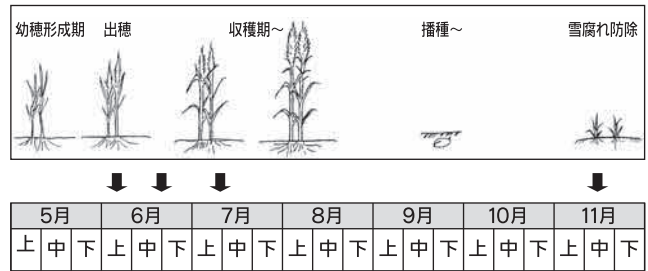

※500倍で希釈10kg/約5ha分の面積が可能！

散布時期

効果

6月～7月上旬 生育促進！（初期成育促進効果）
 （計3回散布） 粒張り良化！（品質向上・収量アップ）
 11月12月上旬 穂数確保（千粒重の増加）
 （雪腐れ防除）

玉葱

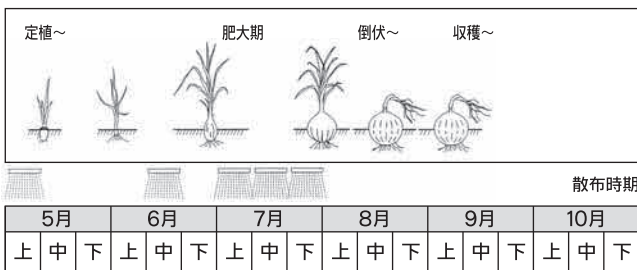

※500倍で希釈10kg/約5ha分の面積が可能！

散布時期

効果

定植時 活着促進（発根促進）
 肥大期 生育肥大促進
 肥大後期 肥大促進 貯蔵養分増加

肥大期に向けての
散布が効果的！
実感してみてください。

人参

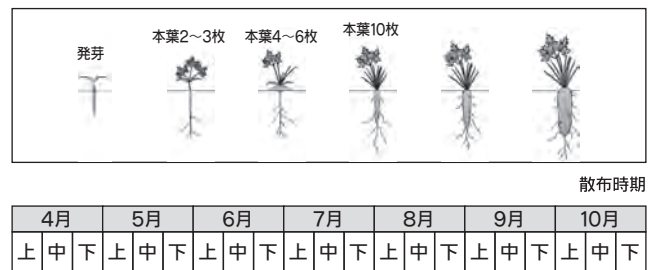

※500倍で希釈10kg/約5ha分の面積が可能！

散布時期

効果

5月下～8月 生育促進
 （計3～4回散布） 肥大促進（根部肥大促進効果）

発芽後、2週間
位から散布する
と効果的！

品名	規格
ハイプラントエキス	10kg

※記載の無い規格につきましては、
当店までお問い合わせください。

野菜種子

芝生・緑肥

種苗その他

肥料・活力剤

培養土

被覆資材

ハウス資材

生産資材

農機資材

防除・灌水資材

包装出荷資材

暗渠資材

資材索引

北の大地に高品質の農作物栽培を拓く!!

最高級葉面散布剤

クロロゲン

銘柄ごとの使い方のポイント

	銘柄	保証成分 (%)						含有成分 (%)						
		チッソ	リンサン	カリ	苦土	マンガン	ホウ素	銅	鉄	亜鉛	珪素	糖分	石灰	
草勢、葉色の向上、茎葉の充実、 湿害、干ばつ等の回復促進に	青ラベル (窒素型)	青	4.0	2.5	2.0	1.5	1.0	0.2	0.05	0.23	0.05	0.2		
軟弱生育、開花、着花、着莢、結実、 子実重の向上に	赤ラベル (加里型)	赤	2.0	2.5	4.0	1.5	1.0	0.2	0.05	0.23	0.05	0.2		
草勢維持、生育回復と品質向上、 登熟向上に	黄ラベル (磷酸・加里型)	黄	1.0	3.0	4.5	2.0	1.0	0.2	0.05	0.1	0.05	0.2		
果実・根の充実、品質の向上、根重の 増加	トップ (高磷酸・加里型)	トップ		10.0	5.0	1.0				1.8			3.0	1.0
微量要素欠乏の補給用、ホウ素、 銅、亜鉛欠乏症の回復に	特号 (微量要素専用型)	特号					3.0	1.0	1.0	1.2	1.0	0.05		
チッソの補給に、小麦のタンパクの 向上、千粒重の増加、細麦の防止に	緑ラベル (高チッソ型)	キング	8.0	3.0	4.0	1.5	0.2	0.2	0.05	0.1	0.05	0.2		

品名	規格
クロロゲン 青・赤・黄・トップ	1kg
	10kg
クロロゲン 特号・キング	10kg

最高級液肥

キラリッチ

メロン・スイカ・キュウリ・トマト・ナス・ピーマン・イチゴなどの果実の品質と味を良くし、
切花はボリュームがあり、あざやかさを増し、品質を一段と向上させ、追肥の効果は抜群です。

キラリッチの特長

- ①特殊製法のリン酸を配合してあり、土中で固定しないので低温でもリン酸の効きが抜群で他の液肥のリン酸の数倍の効果があり、しかも速効的に効きます。
- ②PH(水素イオン濃度)が中性で良く効くため使用量が少量ですみます。
- ③ハウスやトンネル栽培で**有毒ガスの発生や塩類集積**の心配がありませんので、土を荒らさない環境にやさしい肥料です。
- ④特殊製法により土に固定している活用されていない**微量要素を溶けやすくして**、作物に吸収利用させることができます。
- ⑤ホウ素の効果により、植物の生長が促進され、品質が良くなります。

キラリッチの上手な使い方と銘柄・成分

銘柄	使用上のポイント	保証成分 (%)			
		チッソ	リンサン	カリ	ホウ素
1号	チッソを主体にして 生育促進・育苗期・ 移植時に	10.0	6.0	5.0	0.2
2号	カリを主体に着花・ 結実をよくする	5.0	6.0	10.0	0.2
3号	リン酸・カリを主体に 軟弱徒長を防止、生殖 成長への切りかえに	1.0	8.0	10.0	0.2
11号	リン酸主体で玉の 肥大・着色・味・糖 度の増進に	3.0	11.0	4.0	0.2

品名	規格
キラリッチ	20kg(キュービテナー入り)

野菜種子

芝生・緑肥

種苗その他

肥料・活力剤

培養土

被覆資材

ハウス資材

生産資材

農機資材

防除資材

包装出荷資材

暗渠資材

資材索引

OK-Fシリーズ

- 特長**
- 作物の養分吸収バランスに近い組成を持つ肥料です。
 - 生育に必要な成分を過不足なく与えることができます。
 - 果菜、花卉、果樹などの品質向上に役立ちます。

「大塚Fシリーズ」の成分、及び施肥適用表

銘柄	容量	含有成分表							育苗期	追肥期						備考
		全窒素 (アンモニア性 窒素)	(-) (8.5)	リン酸	加里	苦土	石灰	果菜類 前期		果菜類 後期	葉菜類	花卉 前期	花卉 後期	果樹 前期	果樹 後期	
OK-F-1	10kg	15	(-) (8.5)	8	17	2	6	○	○	◎	○	◎	○			
OK-F-3	10kg	14	(-) (9.0)	8	25	1.2	4			◎		◎				
OK-F-9	10kg	15	(1.5) (7.5)	15	15	1.5	5	○	◎	◎	◎	◎	◎			

品名	規格
OK-F-1	10kg
OK-F-3	10kg
OK-F-9	10kg

ほう素、マンガン、鉄は各製品に0.1%ずつ配合されておりますので、各種微量要素欠乏対策としても有効です。

EB-a

- 特長**
- 灌水することにより土壌が多孔質の団粒にすることができます。
 - 優れた発根作用で活着とねばりを促進します。
 - 作物の耐病性を増加させます。

主成分	アクリル酸・メタクリル酸ジメチルアミノメチル共重合物のマグネシウム塩とポリエチレンイミンとの複合体
粘度	3000~9000CP (25℃)
pH	5~7

品名	規格
EB-a	1 L
	20L

サンピプラス サンピ833

〈成分〉

区分 成分	保証成分							配合成分						
	窒素	りん酸	加里	苦土	マンガン	ほう素	カルシウム	鉄	銅	亜鉛	モリブデン	展着材		
サンピ833	8.0	3.0	3.0	2.0	1.00	0.50	1.0	0.40	0.05	0.05	0.10	4.0		
サンピプラス	-	46.0	30.0	1.0	-	-	-	-	-	-	-	3.0		

品名	規格
サンピプラス	1 kg
	10kg
サンピ833	6 kg
	12kg

サンピプラス・サンピ833には糖分、有機酸等が含まれています。

ヨーゲンアクセル

カラー・・・青(旧ヨーゲン強力2号)

チッソ主体のL型肥料!

- 〈特長〉
- ◆生育促進全般に、増収と品質の向上
 - ◆風水害後の早期回復
 - ◆葉色改善、苗の活着促進など

チッソ	リンサン	カリ	マンガン	ホウソ
30	10	10	0.1	0.05

〈使い方〉果菜、葉菜、根菜、果樹、芝、その他に200~500倍散布して下さい。

他にも鉄、銅、亜鉛、モリブデン、展着剤が含まれています。

ヨーゲンキープ

カラー・・・黄色(旧ヨーゲンリッチ)

NPKの山型肥料!

- 〈特長〉
- ◆初期生育促進に特に効果があります。
 - ◆一般野菜苗等、定植前の散布は、苗の活着を促進します。
 - ◆本圃での散布は、最も効果的な追肥になります。

チッソ	リンサン	カリ	マンガン	ホウソ
15	30	15	0.1	0.05

〈使い方〉そ菜、果樹、その他に300~500倍にて散布して下さい。

他にも鉄、銅、亜鉛、モリブデン、固結防止剤としてマグネシウム、展着剤が含まれています。

ヨーゲンスロー

カラー・・・赤(旧ヨーゲンハイパワー)

チッソなしのPK型肥料!

- 〈特長〉
- ◆作物の軟弱徒長防止。耐寒性・耐病性の向上。
 - ◆果樹・果菜の貯蔵養分の充実。果実の着果・着色・糖度のアップ。
 - ◆菜質の強化と発根促進。
 - ◆微量要素欠乏症の早期回復。

チッソ	リンサン	カリ	苦土	マンガン	ホウソ
0	33	22	6	0.5	0.2

〈使い方〉そ菜、果樹、花卉、芝、その他に300~500倍にて散布して下さい。

他にもブドウ等10%配合しています。

品名	規格
ヨーゲンアクセル	1 kg
ヨーゲンキープ	1 kg
ヨーゲンスロー	1 kg

※記載の無い規格につきましては、当店までお問い合わせください。

サカタのタネ の高機能液肥シリーズ①

ホスカル



今までになかった、カルシウム配合の垂リン酸液肥!!

「ホスカル」は、吸収性の高い垂リン酸とカルシウムを主成分にした垂リン酸液肥です。カルシウムに拮抗するカリを含み、リン酸の供給と同時にカルシウムを供給できます。植物に強い窒素中断(わい化)が必要な場合や石灰欠対策に有効です。

〈ホスカルの効果〉

- *分けつ・着花(着果)促進、糖度向上
- *高温・チッソ過多時のCa欠対策
- *細胞壁(組織)の硬化促進
- *徒長防止(株をしめる)
- *植物の抵抗力増進(活性酸素除去)

●肥料成分 N:P:K:Ca=2:15:0:5



品名	規格
ホスカル	1 L
	10L

ホストップ



使いやすく効果の高い垂リン酸液肥!!

垂リン酸は植物の体内をすばやく移行し、リン酸に転化されます。また火山灰土壌でもリン酸固定されにくい性質を持ちます。「ホストップ」は垂リン酸による窒素の調整効果+カリの供給でNK比をすばやく改善し、ストレスを受けた植物の回復や体質改善に効果があります。

〈ホストップの効果〉

- *分けつ・発根促進
- *低日照・多湿時の品質向上
- *チッソ中断・硝酸態チッソの低減
- *着花(着果)促進、糖度向上
- *植物の抵抗力増進(活性酸素除去)

●肥料成分 N:P:K:Ca=0:25:20

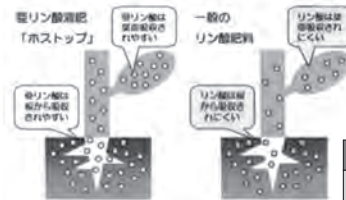

品名	規格
ホストップ	1 L
	10L

鉄力あくあF14

吸収しやすい2価鉄と微量元素で植物の代謝促進を!!

鉄力あくあは、鉄を植物に利用吸収されやすい錯体の2価鉄の形にして配合した葉面散布・灌注用の微量元素液肥です。Mg(マグネシウム)とB(ホウ素)はホスカルと混用することにより細胞壁の強化につながります。又、吸収された鉄イオンは光合成に必要な不可欠な葉緑体の生成を促します。



〈鉄力あくあF14の効果〉

- *葉緑素の生成(2価鉄+Mgの効果)
- *代謝・呼吸・光合成能力・チッソ同化の向上
- *細胞壁の生成と強化(B+Mgの効果)
- *根量増加+根を白く太くする効果
- *葉色・花色を濃くし、果実の生育も促進する。

●成分

2価鉄、マグネシウム、マンガン、ホウ素、亜鉛、銅、モリブデンを配合

品名	規格
鉄力あくあ F14	1 L
	10L

ALA-FeSTA(アラフェスタ)

ALA(5-アミノレブリン酸)と2価鉄を組み合わせた初の液肥!!



ALA-FeSTA(アラフェスタ)は、サカタのタネを含む三社で共同開発された新商品です。ALA(5アミノレブリン酸)と2価鉄の相乗効果で光合成に必要な葉緑素の生成を促し代謝能力を向上させます。

〈ALA-FeSTAの効果〉

- *葉色の向上(葉緑素のぞうかによる)
- *ストレス耐性の向上(耐寒性・耐塩性)
- *代謝能力の向上
- *光合成能力の向上
- *吸肥・吸水力の向上

●成分

ALA(5-アミノレブリン酸)配合
N:P:K=4.5:6.5:5.5
(窒素態はアミノ酸含有、リン酸は一部垂リン酸) 微量元素配合

●注意

吸肥・吸水力が上がるので管理に気をつける。酸性肥料の為石灰、アルカリ系資材・薬品との混用は避ける。

品名	規格
ALA-FeSTA(アラフェスタ)	1 kg (780ml)

サカタのタネ の高機能液肥シリーズ②

ネイチャーエイド



- 〈ネイチャーエイドの効果〉
- * 土壌微生物の増殖 (10倍以上: 環境改善)
 - * 微量元素のキレート効果 (有機酸・アミノ酸)
 - * 根量増加効果、葉肉の厚みUP
 - * 各種アミノ酸の効果 (天候不良時)
 - * ビタミンや有機酸も含む (総合栄養剤)

肥料成分 N3(アミノ酸):P3:K2、微量元素、各種有機酸、ビタミン

品名	規格
ネイチャーエイド	20kg

ソイルマスター 602



養分バランスの崩れた畑のメンテナンスに!!

「ソイルマスター602」には耐寒性向上や糖度向上が期待でき吸収も早い低分子型のアミノ酸「グリシン」を窒素分として配合してあります。又、根の伸長に關与するアミノ酸「メチオニン」と各種有機酸も含まれていますので肥料としての効果と、土壌に固定化されているリン酸や微量元素をキレート化する「人口根酸」的な効果も期待できます。

- 〈ソイルマスターの効果〉
- * 根酸の効果 (リン酸・微量元素の可溶化)
 - * アルカリ土壌の緩やかな調整作用
 - * グリシンを主成分にメチオニンをプラス (耐寒性と根張りをUP)
 - * 土壌に固定化したリン酸や微量元素の利用効率UP
 - * 土壌のリン酸過剰の抑制

- 成分 N6:P0:K2:Mg1
- 全窒素6%のうち50%がアミノ酸、低分子有機酸配合

品名	規格
ソイルマスター 602	20kg

サカタ液肥GB (グリシン・ベタイン)



機能性アミノ酸液肥でストレスに強い作物を!!

「サカタ液肥GB」に含まれるベタインとは、マングローブやムギ類、テン菜などに含まれ、土壌灌注することにより、作物の環境ストレス (特に高温・水ストレス・ナトリウム障害) を緩和することが確認されています。又、高温や強日射時の植物の光合成機能低下を緩和し、枯上がりや葉の乾燥を遅らせる為作物の収量増につながります。

- 〈ベタインの効果〉
- * 毛細根の発達促進、要素欠乏の緩和
 - * しおれ、葉先枯れ防止、収穫時の鮮度保持
 - * 耐塩性向上 (ナトリウム障害緩和)
 - * ストレス緩和 (高温/低温/高EC)
 - * 代謝向上、細胞膜の保護

成分 N1.5:P0:K3.5 ベタイン、ラフィノース他各種機能成分配合

品名	規格
サカタ液肥 GB	1kg
	10kg

バリカタ!



1kg 10kg

作物を硬く仕上げる高機能ケイ酸液肥

「バリカタ!」に含まれる水溶性ケイ酸は細胞壁の内側に入り込み、ケイ化細胞(*)を形成して過蒸散を抑え、病害虫や倒伏被害を軽減します。また土壌散布により、根をしっかりと張らせる効果もあります。配合成分の一部である機能性糖類は、吸収促進、植物のもち、耐凍性向上が図れる新素材です。

- 〈バリカタ! の効果〉
- * 細胞を硬く丈夫にする (倒伏防止)
 - * 根の伸長にプラスに作用 (根張り向上)
 - * 植物の温度 / 水ストレスの向上
 - * 各種代謝の向上 (特に光合成)
 - * 離水防止効果 (耐凍性向上)、持ちの向上

〈成分〉ケイ酸 20%配合 〈pH〉3.0

品名	規格
バリカタ!	1kg
	10kg

※記載の無い規格につきましては、当店までお問い合わせください。

鮮緑(せんりょく)

特長

- ①完全水溶性で使いやすく、微量要素の効果が絶大です。
- ②根ばりを旺盛にし、徒長をおさえ葉の厚みと光沢を増し、葉が充実しますので、耐病性が強くなります。
- ③下葉の枯れ上り、葉先の枯れ込みなどを防ぎますので、品質向上に役立ちます。
- ④要素欠乏や生理障害を回復させ、日持ちが良く、生育が安定してきます。

即効性ミネラルで、農作物の健康管理を!

成分

水溶性マグネシウム…15% 水溶性 銅……………0.04%
 水溶性マンガン……………7% 水溶性モリブデン…0.04%
 水溶性ホウ素……………1% 水溶性亜鉛……………0.08%
 水溶性 鉄……………0.5%

使い方

そ菜、果樹、花卉、芝、その他に300~800倍にて散布して下さい。

品名	規格
鮮緑(せんりょく)	2kg
	5kg

野菜種子

芝生・緑肥

種苗その他

肥料・活力剤

培養土

被覆資材

ハウス資材

生産資材

農機資材

防除・灌水資材

包装出荷資材

暗渠資材

資材索引

有機酸カル

有機JAS適合資材

環境保全型資材

カルシウムは作物の生育の中期から成熟期に不可欠な肥料!
 カルシウムのいろんな働きで作物が体内から病害虫に強くなる!
 果樹・野菜・花きのカルシウム補給や、発根促進と日持ち、糖度アップ!

特徴

- ・有機酸カルはカルシウムがキレート化されているので葉面散布すると茎、根、果実より速効で全体に吸収転流されます。
- ・病害抵抗性が高まるので菌の増殖移行を制御し、直接的な殺菌、制菌効果もあります。
- ・有機酸カルの施用で土づくり効果、肥料効果、抵抗性効果、細胞壁の強度を高めるなどの「カルシウム防除」で秀品率が上がり、増収となります。
- ・カルシウムは糸状菌(カビ)の繁殖を抑え、放線菌、細菌をふやし、病原菌が出す細胞壁分解酵素の活性を強力に抑え、病気にかかりにくくします。

成分

静置竹酢液・天然カルシウム(10%含有)

品名	規格
有機酸カル	10L

ツボイのフルボ酸 酵素ミネラル

環境衛生制御資材

天然成分100%の「抗菌生物活性剤」《安心・安全》

【酵素・ミネラルの特長及び作用】

- 過剰の硝酸態窒素を速やかに代謝
植物に不足している酸素を補充し、代謝・転流を促進させ生育促進や病害虫に対する免疫力・品質向上
- 天候不順・日照不足・成り疲れ等による生育不良の改善
活性酵素・光合成産物(炭水化物)を補充し、アミノ酸の合成能力向上と生育促進
- 高品質で収量増加・糖度向上
活性酵素・植物ホルモン・核酸を多く含み、生育を促進させ増収・糖度の向上
- 必須ミネラル16種類以上配合
- 光合成能力・炭水化物の生産性向上
酵素・微量元素を吸収し、植物体内の硝酸態窒素をタンパク質に固定し促進

【フルボ酸の特長及び作用】

- キレート反応活性化
各ミネラルをキレートして植物細胞に輸送し、活性化して品質・増収を促進
- 成長・生産障害の防止
養分の多量摂取、病害、連鎖障害(塩基障害)などの解消
- 保肥力を向上させ、土壌の団粒構造を形成
通気性を高め根量の増加
- 科学的緩衝能力向上(土壌・作物のストレス緩和)
土壌phを一定に保つ能力、土壌の酸性・アルカリ性変動の制御
- 抗ウイルス、抗菌性などの生理活性作用
フルボ酸がある間は悪玉菌が増殖できない

品名	規格
フルボ酸 酵素ミネラル	20L
	10L

カルシウム 7.2% 微量元素入り

カルケア

特長

- ・カルシウムを7.2% (CaOとして10.00%) 含有しております。
- ・鉄やモリブデンなどの微量元素を配合しております。

効能

- ・配合された鉄により、着色増進効果が期待できる。
- ・モリブデンは、作物内のビタミンC増量が期待できる。
- ・カルシウム欠乏症への対策・予防。

成分

- ・カルシウム…………… 7.20%
- ・マグネシウム…………… 1.00%
- ・ほう素…………… 0.20%
- ・モリブデン…………… 0.10%
- ・鉄…………… 0.12%
- ・マンガン…………… 0.20%
- ・有機酸…………… 1.00%

使用方法

- ・通常500倍で希釈し(育苗期は、800倍) 月2~3回(10日おき位)を目安に御使用ください。
- ・アルカリ性の肥料・農薬との混用は、避けてご使用下さい。

品名	規格
カルケア	20kg

カルシウム11%窒素入

カルプラス

特長/効能

- カルシウムが速やかに作物体に補給されます。
- カルボン酸により、発根/根張りが促進され根量が増えます。
- カルボン酸により、土中の肥料成分の吸収が旺盛になります。
- 豆の収量が増えます。
- 豆の品質(秀品率・粒張り等)が向上されます。

カルプラスの散布キーポイント

1. 使用時期: 開花直前~開花盛期にかけて2~3回。
2. 使用濃度: 500倍。(100~200L / 10a)
3. 大半の農薬とは混用できます。

豆類の栽培キーポイント

1. 開花後の生育量が収量を左右する。
2. 開花期から急成長する。
3. 開花期から養水分吸収量が增大する。(窒素は勿論、カルシウムの吸収量も一気に増大)

豆類(大豆)の生育ステージとカルプラス散布時期

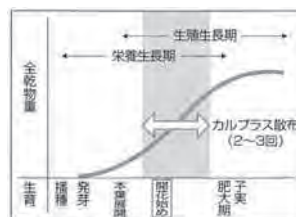

品名	規格
カルプラス	1L

カルシウム11%ホウ素入

カルハード®

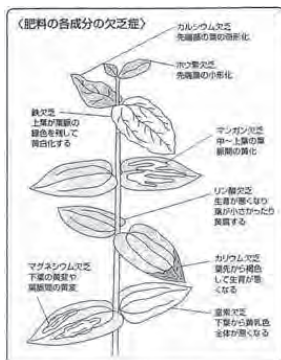

特長

- 植物抽出成分(カルボン酸)のキレート効果により、カルシウムが作物に効率良く吸収利用されます。
- カルシウムを栽培中の作物に直接補給できます。(速効効果)
- 使い易い液体タイプで、散布後も作物に汚れが残りません。
- 細胞が強化され、品質・日持ちの良い作物が収穫されます。

効能

- カルシウム欠乏症(尻腐れ・心腐れ等)の発生を抑えます。
- 葉・茎・果皮を強くし、品質を向上させます。
- 果肉を硬くし、日持ち・貯蔵・輸送性を向上させます。
- 根の活性を高め、発根を促し、肥料の吸い上げを活発にします。

品名	規格
カルハード	1L

パワーリッチ

カルシウム欠乏の決定版! ホウ素欠乏にも効果的

特徴

- 作物のカルシウム欠乏症の予防には、土壌への石灰類施用とカルシウムの葉面散布が必要です。
- パワーリッチには、無機態カルシウムとして最も吸収されやすい塩化カルシウム、有機酸カルシウムとして、グルコン酸カルシウム、乳酸カルシウム、酢酸カルシウムを含んでいます。
- 有機酸カルシウムは、有機酸キレートカルシウムとして存在しており葉面から効率よくカルシウムを吸収することができます。
- 希釈しやすい液状タイプです。●カルシウムの補給により、細胞分裂時の細胞壁の形成が順調に行われ、新葉新根、果実の生長が活発となります。また、細胞自体が強化されるので、耐病性が増し、品質、日持ち等が向上します。
- 窒素成分を含まないので、生殖生長期にも安心して使用することができます。
- ホウ素を含んでいますので、カルシウム欠乏と同じく発生する、ホウ素欠乏症にも効果的です。

成分 カルシウム 13%
ホウ素 1%

使用方法

作物名	主なカルシウム欠乏症状	希釈回数	使用方法
トマト	果実の尻ぐされ症	500~600回	各花房の開花初期ごとに花房、新葉生長点によくかかるように散布
ピーマン	新葉の黄化	500~600回	生育初期から結球初期の間
はくさい	芯ぐされ症	500~600回	生育初期から結球初期の間
キャベツ	芯ぐされ症	3~4回	生育初期から結球初期の間
メロン	変形果症、発酵果	500~600回	生育初期から花芽分化の頃と果実肥大初めに
すいか		3回	
たまねぎ	芯ぐされ症	500~600回	生育初期~玉肥大初期
いちご	奇形果、チoppバーン	500~600回	花芽分化から幼果期頃
いちご	果実の硬度、日持ち向上	2~3回	
てんさい	芯やけ症	500~600回	生育初期~中期
てんさい		3~4回	
ダイコン	芯ぐされ症等	500~600回	根部肥大始め
ダイコン		3回	

品名	規格
パワーリッチ	2L

※記載の無い規格につきましては、当店までお問い合わせください。

野菜種子

芝生・緑肥

種苗その他

肥料活力剤

培養土

被覆資材

ハウス資材

生産資材

農機資材

防除灌水資材

包装出荷資材

暗渠資材

資材索引

SS-374 アミノ酸液肥

保証成分：N-3% P-3% K-2%

作物のストレス時に必要なアミノ酸=遊離型プロリンを高含有！

- SS-374には様々なアミノ酸が含まれており、遊離型アミノ酸が豊富です。
- 葉面散布された遊離型アミノ酸は直接吸収され、肥料として作物に利用されます。
- プロリンは作物がストレスにさらされた時に必要となるアミノ酸です。

遊離型（低分子型）アミノ酸含有量 7%以上
タンパク態を含む全アミノ酸含有量 17%以上

アミノ酸含有量 (g/100g)

品名	規格
SS374	20kg

シャキットT 微量元素入り液体けい酸加里肥料

けい酸分の効果

水稻・麦類では吸収量が多く(葉のけい酸分の含有量10%以上)稈(茎)を強くし耐倒伏性を増し、またイモチ病その他の病害虫に対する抵抗性を強める。

内容成分	水溶性けい酸	15%	銅	0.015%
	水溶性加里	7%	亜鉛	0.015%
	鉄	0.015%	モリ	0.002%

品名	規格
シャキットT	10kg

闘根[®]242 作物に活力を与え、根の生育を促進します。

処理時期	処理方法	ねらい
育苗期	(子葉展開後から) 1週間～10日に1回 灌注*	育苗期の根張り促進・根鉢の形成促進、健苗育成
移植期	移植2～3日前に灌注* どぶ漬け	活着促進 植え傷み軽減
生育期	株元灌注	生育期間中の根の生育促進

※ 500～1,000倍希釈を基本としてお使いください。
※ 根回りに十分いきわたる水量で施用してください。

品名	規格
闘根242	110g
	1.1kg

オアシス21^α アルファ 植物の強化・活性・保護

クチクラ（角皮）と呼ばれる水を通しにくい、ワックスを含んだ層が広がっています。

植物はこのクチクラ層によって、次のような自己防衛作用を行っています。

オアシス21^αは植物がこの作用を最大限、発揮できるように、植物の表皮物質と同類の成分で調整しています。

定期的を使用することで、植物本来の自己防衛機能を正常な状態に維持することが可能になります。

カルシウム+天然ワックス

- (1) 撥水作用で外部からの水分の侵入を防ぐ。
- (2) 表皮からの過度な蒸散を防ぐ。
- (3) 物理的損傷から表皮を守る。
- (4) 病害虫等の寄生や侵入を防ぐ。

品名	規格
オアシス21a	5kg

タキイトレエース 微量元素肥料

〈特長〉微量元素、有機酸およびトレハロースの配合で、各種栽培ストレスを軽減し、植物体の健全な生育を促す。野菜・花・果樹・お茶などをはじめとし、幅広い品目および用途で使用可能。

〈トレハロースの効果〉

トレハロースは乾燥や冷凍から細胞を守る働きがあることが知られています。作物において、寒害対策・しおれ軽減・鮮度保持などの効果が期待できます。

〈使用方法〉		葉面散布：500～1,000倍 灌注：500～800倍	
〈保証成分〉		〈効果発現促進材〉	
水溶性リン酸	3.0	鉄	3.0
水溶性カリ	2.0	銅	2.0
水溶性苦土	1.5	亜鉛	1.5
水溶性マンガン	1.0	モリブデン	1.0
水溶性ホウ素	0.5	カルシウム	0.5

品名	規格
タキイトレエース	500g

種子粉衣タイプ

ネちからアップ[®] 作物の生育を根っから応援します。

乾燥種子重量の0.3%を基準として均一に乾粉衣してお使いください。

ネちからアップの使用例

種子重量	ネちからアップ使用量
10kg	30g
100kg	300g

品名	規格
ネちからアップ	300g

100%天然植物保護液

ウインドスター

WINDSTAR 889



〈成分内容〉

主成分……松節油
界面活性剤
展着剤……植物由来の
溶剤……食添認可液

ウインドスター 889は蛹から幼虫の段階で「虫を寄せない」「虫が寄りたがらない」という考え方で開発され、自然に優しく野菜や花を傷つけません。従って、化学農薬の過剰散布から人や野菜を守ります。

ウインドスター 889の主成分である松節油には、α-ピネンとβ-ピネンが多く含まれており、虫よけ及び防菌効果が高い事はすでに立証されております。しかも、植物性なので人体にも安全・安心です。他社類似品はヒバや桧のチップをベンジン等の液に漬けこみ、その成分を抽出しているの有効成分は低く、また殺虫成分或いは溶剤として石油系のベンジンを使用しており、人体に安全とは言えません。

散布時に使用する濃度は100PPM(1万分の1%)で充分に効果があり、この濃度で散布しても野菜への悪影響は殆ど無いと言うのは(財)日本食品分析センター毒性物理学 佐藤博士の説明です。

品名	規格
WIND STAR 889	1L
	4L

無農薬栽培の決め手

HB-101

野菜、果物、米、茶、樹木、花、芝生等、すべての植物に使えます。使用された方々より下記のご報告を頂いております。

- 葉や花や鼻白色艶と醇がよくなり、樹勢も向上。
- 輔度が1～8度アップし、ビタミンCも増える。
- 野菜・果物・米・茶等の味がみずみずしくおいしくなる。
- 酸性雨・酸性霧の問題が解消できる。
- 植物が活力化され、大きめ・重め・しまりめ・多め・早めの収穫ができる。
- 収穫が3割以上増え、収穫物の日持ちも未使用に比べて倍以上長持ち。
- 連作障害がおこらない。
- 害虫、病菌がよりつきにくい。
- 稲などが台風によって、倒伏しない。
- 人間にも動物にも土地にも、健康で安全無害。
- HB-101 は1回、1反あたり100cc、30坪あたり10cc、3坪あたり1ccを水で薄めて使うだけだから極めて安い。(HB-101 1L 1万8千円として、1回、1反で1,800円、30坪で180円、3坪で18円)

[成分]
杉、桧、松、オオバコ
の抽出エキス。

品名	規格
HB-101	100ml
	500ml
	1L
	5L
	10L

さらば、連作障害!

菌の黒汁

使用方法が簡単… 500倍に希釈し、1～2週間ごとに灌水・散布するだけ
効果が早い…… 通常、2～3週間で効果が出てきます
無臭・安全…… 完全無臭のため、使用場所を選びません
人畜無害で保護具も必要ありません

品名	規格
菌の黒汁	100ml
	500ml
	1L

天然素材 土壌改良液

純正木酢液

品名	規格
純正木酢液	18L

※記載の無い規格につきましては、当店までお問い合わせください。

野菜種子

芝生・緑肥

種苗その他

肥料・活力剤

培養土

被覆資材

ハウス資材

生産資材

農機資材

防除・灌水資材

包装出荷資材

暗渠資材

資材索引

土壤改良材

高級総合天然微量元素土改材 有機カルシウム

粒状 ミネラルプラス

成分例 (%)

カルシウム	フミン酸	けい酸	鉄	啓土	マンガン	チッソ	リンサン	カリ	ホーソ	その他 銅、亜鉛、モリブデン
38.5	11.7	27.0	3.2	2.0	0.2	0.25	0.8	38.5	80	

(海藻+魚貝類+海生物+粘土鉱物(モンモリロナイト)+アミノ酸)

使い方施肥量 (10a 当り)

作物	水 稻	果 菜 類	いも ビート 玉ネギ	人參 長いも ゴボウ	カボチャ	麦 豆 類	特 用 作 物	飼 料 作 物	芝 花 卉
数	5~6	6~9	6~10	6~10	6~9	5~8	8~10	8~10	6~9

★元肥、追肥として全面に散布するか、又は溝肥。★芝には目土、土壤改良に。

保証成分アルカリ分35%

数千年前に生息した魚介類、海生物の遺体が堆積して化石化したもので、主に有機石灰、腐敗及びモンモリロナイトからできており、アルカリ分35%を保証した、石灰質と天然微量元素の肥料です。

品 名	規 格
ミネラルプラス	20kg
	500kg

水溶性総合微量元素

クドミネラル

〈効果〉

苔土や微量元素の効果で、定植後の活着や異常気象の被害を緩和し枝張を旺盛にし丈夫な葉茎を作り、強い草勢を確保します。

保証成分 (%)

水溶性苔土	水溶性ほう酸	水溶性マンガン
15	0.3	0.2

分析例 (%)

苔土	ケイサン	鉄	カルシウム
16	17	3	2

マンガン	鉄	ホウソ	亜鉛
0.3	0.02	0.35	0.02

リンサン	モリブデン	コバルト
1	0.004	0.001

品 名	規 格
クドミネラル	15kg

草炭腐植 + 天然サンゴ・リン 100%有機ペレット

サン・フミン

〈効果〉

1. 土壌の団粒化、柔軟化を進め、保水性、通気性を高めて豊かな根群をつくります。
2. 土壌発生物の活動を助け、連作障害の予防・軽減に役立ちます。
3. 土壌の緩衝能力を高め、濃度障害を防ぎ、肥もちを向上させます。

使用基準 (10アール当り)

露地そさい・花卉	施設そさい・花卉	果 樹	葉タバコ	水稲・麦 飼料作物	苗 床
100~150kg	150~200kg	150~200kg	100~150kg	100~150kg	1~2kg (平米当り)

分析例:(財)日本肥沃検定協会

水 分	腐植質	チッソ	リンサン	カ リ	カルシウム	陽イオン交換容量	pH
11.34%	53.8%	0.57%	2.7%	0.5%	4.5%	85.3	6.2

品 名	規 格
サン・フミン	15kg
	375kg

硫酸カルシウム

粒状 カルスター

〈特長〉

カルシウムは水溶性で非常に溶けやすく、溶解度をよくするためPH6.0前後に調整してあります。

仕様目安

作物名	使用時期	使用量(10a)
稲	出穂50日前	40~60kg
麦 類	〃	40~60kg
ビート	本葉15枚頃	40~60kg
馬鈴薯	収穫50日前	40~60kg
玉 葱	収穫60日前	40~60kg
根菜類	根部肥大前	30~40kg
葉菜類	本葉15枚頃	30~40kg

成分例 (%)

硫酸カルシウム	内カルシウム	内イオウ	ケイ酸	苔 土	リン酸	ホウ酸	葉 植	ミネラル
80	35	15	7	1	0.5	0.03	5	各種

品 名	規 格
カルスター	20kg
	500kg

プロモスTBK

最高品質のカナディアンスファグナム
ピートモスを使用。



- 特徴
繊維が長く、また、保水性・通気性が高いため、園芸向けをはじめ幅広い用途にご使用になれます。
- 使用例
園芸培養土の原料／苗木の育成など／緑化土壌改良材／マッシュルームケース栽培用土／ブルーベリー本舗改良など

品名	規格
プロモスTBK	6キュービック

太平洋パーライトS P-3

通気性・排水性・保水性・保肥性の改善
に最適！

品名	規格
太平洋パーライトJ	P-3(100L)

もみがらくん炭

天然の土壌改良材！

- 水分を吸収する働きがあることから、土に混ぜ込む事で水もちがよくなり、通気性や水はけもよくなる効果もあります。
- 水はけや通気性をよくすることによって、土壌菌と呼ばれる微生物が住みやすい環境を作る事ができます。そのため、植物の生長が促されるだけでなく、連作障害の予防につながります。
- 融雪剤としての効果もあるので、雪を溶かしたい方へオススメ。

品名	規格
もみがらくん炭	40L

ヤシガラ炭素S

活性土壌改良材

- ヤシガラ炭のもつ多孔質により、保水性、通気性、透水性を向上させ、有効微生物の繁殖を促します。
- ヤシガラ炭の作用により団粒構造となり、保水性が増し肥料、有機物の分解をはやめ、根の発育を促進し、作物の品質向上にめざましいものがあります。また、排水性も良くなります。
- ヤシガラ炭は土壌を活性化させ、保肥性が高まりますので、肥料を効率良く使うことができます。

品名	規格
ヤシガラ炭	20kgM(5mm)

粒状 カニガラ肥料

有機肥料土壌改良材！

品名	規格
粒状カニガラ肥料	20kg

竹 満 作 (ペレット)

有機JAS適合資材 乳酸菌発酵竹粉！

- ①微生物の増殖と制菌作用
- ②土壌病害虫の抑制
- ③硝酸態チッソの代謝
- ④増収・秀品率アップ！
- ⑤C/N比：30~45

品名	規格
竹満作	20kg

※記載の無い規格につきましては、
当店までお問い合わせください。

ロッキー 天然フルボ

土から生まれて、土を生かす。



ロッキー 天然フルボ

フルボ酸は腐植酸の高密度な塊で「フルボ酸粒」15kg/1袋あたり完熟堆肥1t分に相当する有機物質があるとされています。

高品質生産に役立つ資材

※フルボ酸は農薬ではありません

ので病気を治療・治すなどの効果は期待できませんが、地力を高め、病気の出にくい環境作り・圃場の健全化を促します。

注意点

フルボ酸は臭化メチル(クロールピクリン)等の代用による効果は期待できません。

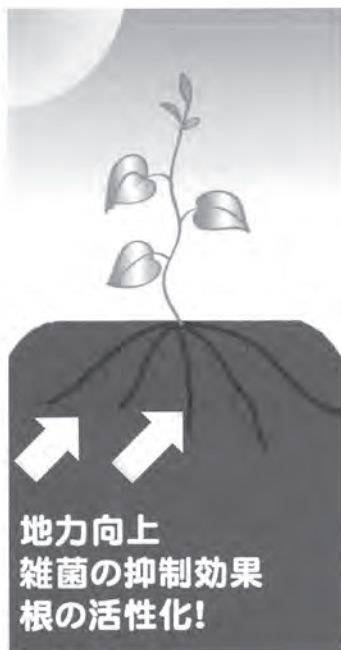

センチュウの生息・繁殖しにくい環境を作ってくれます。 写真: ニニク

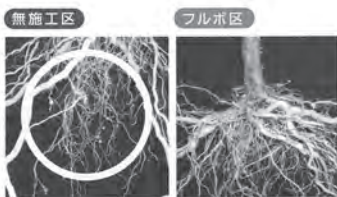

フルボ酸とは…

微生物により分解され堆積した土壌中の腐植物質の中のフミン酸に含まれ、その中からフルボ酸が生成されます。

【効果】

- ・土壌雑菌繁殖の抑制効果。
- ・根の採用が強く活性化し、吸収を促す事による収量アップ。
- ・連作障害の軽減。
- ・地力回復。
- ・肌を良くする。
- ・有機物体の代替。
- ・老朽化した土壌中の残存肥料のキレート化を改善し、吸収しやすく分解。

等の効果が期待されます。

腐植酸

植物などが微生物により分解された土壌有機物に具組まれるものである。

フミン酸

アルカリに溶けて酸には溶けない。

フルボ酸

アルカリにも酸にも溶ける。

フルボ酸には、強力なキレート作用があります

必要なものは吸収し、不要なものは排除することでミネラルバランスを調整できます。

非金属と金属の原子が結合した構造を持つ化合物(錯体)のひとつで原子の立体構造の隙間に金属原子を挟みこむ形からギリシャ語で「蟹のハサミ」にちなんで名づけられました。吸収されにくい物質を包みこんで吸収されやすい形にまた有害物質を排出されやすい形にする働きをすることです。簡単に説明すると…小さく包み込んで吸収しやすくする…感じになります。例えば血液中のヘモグロビンは酸素を運びま

す。この働きと同じになります。既存圃場の土中に固定している肥料分をキレート効果によりバランスを整えます。圃場の固定肥料分をキレート化により土壌成分のバランスを整え作物が育成しやすい圃場へ改善いたします。つまり土に力をつけ、生産性が高まり、土壌病害の抑制効果が高くなります。

腐植酸100%のフルボ酸(粒)なら15kg1袋で堆肥1tと同じ効果が得られます

フルボ酸(粒)は1反当たり40kg～100kgを散布いたします。



品名	規格
ロッキー天然フルボ(液)	2L、5L
ロッキー天然フルボ(粒)	15kg

土壌改良材

十勝バーク1号



十勝の自然がつくる堆肥十勝バーク！

- 樹皮(バーク)に牛ふんを混合し、高温(70~80℃)になるように発酵を促しながら、約1年かけてつくった堆肥です。
- 穏やかな肥料効果と土壌改良効果があり、やわらかく肥えた土にし、丈夫な花や野菜ができます。

品名	規格
十勝バーク1号	10mm以下(40L)
	フレコン(1000L)

土壌改良材

土いきかえる堆肥



珪藻土配合、連作障害を軽減！

- 連作障害の緩和に効果があります。
- 珪藻土配合で保肥力が高まり、生産力が向上します。
- 有用微生物群の増殖を促します。

品名	規格
土いきかえる堆肥	20L(約8.5kg)
	40L(約17.0kg)

切り花用鮮度保持剤

クリザール

適切な処理を行い、切り花の日持ちを伸ばすことで、お客様の満足度を高めます！

品名	規格
クリザール K-20C	500ml 1
	5L 2
クリザール かすみ	5L 3
	20L 4
クリザール スターチス	5L
	20L
クリザール ブースター	1L
	5L



切り花用鮮度保持剤

クラッシュエコゼリー

切り花用の鮮度保持剤でゼリータイプの給水剤。

品名	規格	入数
クラッシュエコゼリー	S	75g×140入り
	MS	80g×120入り
	M	100g×100入り

※記載の無い規格につきましては、当店までお問い合わせください。

野菜種子

芝生・緑肥

種苗その他

肥料・活力剤

培養土

被覆資材

ハウス資材

生産資材

農機資材

防除・灌水資材

包装出荷資材

暗渠資材

資材索引

サカタのオリジナルピートモス培養土



- ・初期の育成を促し生育ぞろいが良好。
- ・特殊製法により速やかに吸水するので、開封後すぐに播種床に使用できる（十分に吸水させてから使用する）

用途

- ・播種床 ・比較的育苗期間の短い作物の育苗

対象作物

- ・野菜、花卉全般の播種
- ・葉菜類の播種
(レタス、ハクサイ、チンゲンサイ等)

プライムミックスTKS-1		容量80ℓ			
容量(ℓ)	pH	成分量(mg/ℓ)			重量(kg)
		N	P	K	
80	5.0~6.0	80~190	40~110	140~230	20~22



- ・長期の育苗に利用できるように比較的多量に肥料成分を添加している。
- ・他の培土と混合できる。
- ・速効性と緩効性の肥料が含まれているので、作物が生長に応じて栄養を徐々に吸収できる

用途

- ・育苗、育成用
- ・比較的育苗期間の長い作物の育成用

対象作物

- ・主に果菜類の育苗
(キュウリ、スイカ、メロン、トマト等)

プライムミックスTKS-2		容量80ℓ			
容量(ℓ)	pH	成分量(mg/ℓ)			重量(kg)
		N	P	K	
80	5.0~6.0	220~370	90~210	270~460	20~22



- ・高度の腐植酸を含んだ黒ピートを使っているので根群の発育を促進する。
- ・ソイルブロック用土にそのまま使用できる。
- ・天然の水分を含有しているので、開封後すぐに使用できる。

用途

- ・播種、育苗、育成用

対象作物

- ・花き類の播種、育成
- ・コート種の播種
(パンジー、トルコキキョウ、インパチェンス等)

スーパーミックスA		容量40ℓ			
容量(ℓ)	pH	成分量(mg/ℓ)			重量(kg)
		N	P	K	
40	5.0~6.0	150~260	70~160	190~320	22~25

タキイの培土

セル培土

たねまき培土

育苗培土



1



2



3



4

品名	容量(ℓ)	重量(約kg)	用途	備考	平均肥効日数	肥料添付量(mg/ℓ)		
						N	P	K
1 セル培土 TM-1	50	11	128~200穴程度のセルトレイ播種専用	レタス・トマト・ウリ科などの徒長させたくない作物のセルトレイ育苗に適する。	10~15日	85	90	85
2 セル培土 TM-2	50	15	200~406穴程度のセルトレイ播種専用	草花などの微細種子(大きさ1mm未満)の多穴セルトレイまきに適する。	10~15日	75	80	75
3 たねまき培土	20 50	9	セルトレイ全般、育苗箱などでの播種用	追肥不要の長期肥効型で、タネまき全般に適する。ピーマン・ナスなどの長期育苗に最適。	30~40日	380	290	340
4 育苗培土	20 50	15	ポットなどへの鉢上げ用	ポットなどへの鉢上げ用に適する。ポット播種にも使用可。	40~50日	320	210	300

ph:弱酸性

配合原料
ビートモス
パーミキュライト
ゼオライト

スミソイル

スミソイルの特長

- 基本性能** 保水性、通気性、透水性に優れプラグポット育苗に最適です。
- 作業性** 厳選した原料を使用しており、均一な土詰めができます。
- 適応性** 作物の生長に応じて栄養素をバランス良く吸収できるように肥料を配合しています。
- 抜け性** 根張りの良い原料を配合していますので、抜け性はもちろん根鉢の保持が良好なため定植作業性が優れています。
- 品質** 品質管理に努めていますので、均質な苗がえられます。

長期肥効タイプ	N-150ロング	N-180ロング
チッソ mg/ℓ	150	180
リンサン mg/ℓ	1100	1500
カリ mg/ℓ	230	300
見かけ比重 kg/ℓ	0.25~0.35	0.25~0.35
pH	5.5~6.5	5.5~6.5



■適応作物

白菜、キャベツなどの葉菜類苗の生育に必要な肥料が変化せず育苗中保たれます。硝酸化がゆっくりで、肥効が持続するので、定植期まで肥切れを起こしません。

葱のポット育苗は培土がきめて!!

葱専用培土

スミソイルN-1050Z

チッソ -850mg リンサン -2200mg カリ -800mg

夏秋葱の育苗では灌水のみで2ヶ月程度は追肥不要の設計にしております。活着の良い揃った苗生産ができます。

苗質、健苗率の向上を目指す!!

亜リン酸入り培土

スミソイルN-150ロングアルファ

チッソ -150mg リンサン -550mg カリ -210mg

亜リン酸はリン酸よりも吸収されやすく生育促進効果があり、その結果苗質が向上します。均一に混和しているため、ムラも追肥の手間もありません。

■標準的な土詰め可能トレイ枚数

ユ-プラグトレイ	枚/袋	品名	規格
128穴	8~9枚	スミソイル N-150ロング N-180ロング N-1050Z	45ℓ
200穴	10~11枚		
288穴	10~11枚	スミソイルN-150 ロングアルファ	40ℓ

多灌水管理に注意!

多灌水管理を行うとセルトレイ内の酸素の量が低下し、根が窒息します。特に低温期では、過湿による根のダメージが大きくなります。

覆土に...

バーミライト

保水性・透水性・通気性・保肥性の向上に!
サイズ:F0(3.5~7mm)、F1(1~3.5mm)、F2(1.5~2mm)

品名	規格
F-0	
バーミライト F-1	60ℓ
F-2	

メトロミックス

鉢花、花壇苗、野菜などの播種床、プラグ苗用土などに適する!

- 播種、挿し木、挿し芽繁殖に適しています。
- 花壇苗、鉢物生産の鉢用土にも適しています。
- 底面給水(C鋼、マット、エブアンドブローなど)に適しています。

品名	規格
メトロミックス350	79L
メトロミックス360	

	メトロミックス 350	メトロミックス 360
推奨用途	播種、挿し木、挿し芽鉢物、花花壇ハンギング生産	挿し木、挿し芽鉢物、花花壇ハンギング生産
カナダ産ビートモス	39~43%	49~53%
パーミキュライト	45~49%	33~37%
パークアッシュ	10~14%	12~16%
パーライト	-	-
湿潤剤	○	○
初期肥料	○	○
pH	5.5~6.5	5.5~6.5

※記載の無い規格につきましては、当店までお問い合わせください。

ベタつきの少ない外張り用防霧滴農ビ ノンキリーあすか

性質	厚さ(mm)	幅(cm)	長さ(m)
防霧滴透明	0.075	100, 135, 150, 185, 300, 330, 370, 400	100
	0.1	75, 80, 100, 135, 150, 185, 200, 230, 270, 300, 330, 370, 400	100
	0.15 [△]	300, 320, 330, 350, 370, 400, 420, 430, 450, 460	500
	0.15 [△]	135, 150, 185, 200, 230, 270, 300, 330, 370, 400	100



ソラクリーン

厚さ(mm) 0.1

光線透過率の高い周年栽培用防塵農ビ。

性質	厚さ(mm)	幅(cm)	長さ(m)
防塵 防霧滴透明	0.1	270, 300, 330, 370, 400	500



新生産設備より生まれた高性能防塵耐久農ビ。

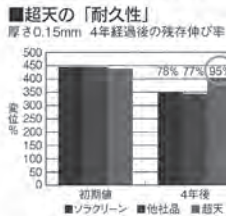

ソラクリーン色採り

厚さ(mm) 0.15

近紫外線を多く通し、色づき光沢のよい作物栽培を促す防塵農ビ。

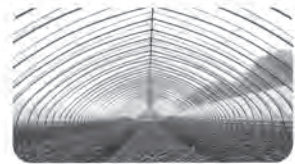

性質	厚さ(mm)	幅(cm)	長さ(m)
防塵 防霧滴透明 保温	0.15 [△]	300, 330, 370, 400	100

性質	厚さ(mm)	幅(cm)	長さ(m)
防塵 防霧滴透明	0.15	300, 330, 370, 400	100

ヌクマールさらり

保温性を強化し、霧地トンネルは勿論、ハウス内トンネル及び内張りカーテンにも使用できる兼用タイプ。

性質	厚さ(mm)	幅(cm)	長さ(m)
防霧滴透明 保温	0.05	230, 270, 300, 330, 370, 400, 430	100
	0.075	270, 300, 330, 370, 400, 430, 460	



エコサイドクリーンSE

農ビと同様にリサイクル可能で、巻き上げが簡単な天窓・サイド巻上換気用シート。

品名	厚さ(mm)	幅(cm)	長さ(m)
エコサイドクリーンSE	0.2	115/135/150/185/210/230/270	100

耐久無滴農POフィルム

ダイヤスター™

農PO 外張り 塗布無滴 5年耐久

ハウスに必要なすべての性能を、高次元で、長期にわたり発揮。作物づくりに専念できる、耐久無滴農POフィルムです。最新の配合技術により、耐硫黄性を向上させました。(三菱ケミカルアグリドリーム試験法による) 硫黄燻蒸を行う栽培においても、従来品と比較して展張期間の延長が期待できます。



僕、ダイヤスター君です。よろしく。



- 抜群のスッキリ透明感!
- 「メタロセン系プラストマー」が、しなやかな強さを実現。
- 独自の塗布技術が無滴効果を持続!

●ダイヤスターの耐硫黄性(引張強度)

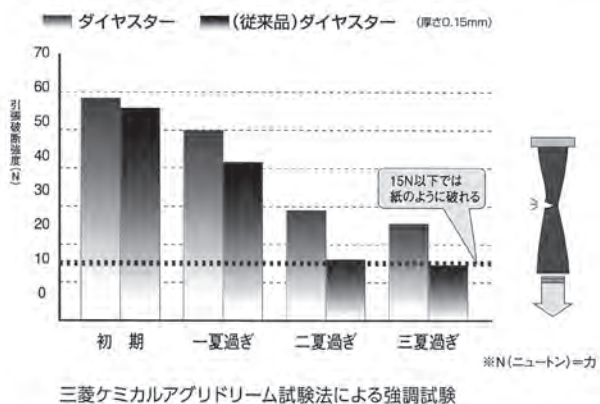

ダイヤスター(従来品)対比耐硫黄性を向上していますが、効果は完全ではありません。フィルムを長くご使用いただくためには、硫黄燻蒸およびハウス内外での硫黄系農薬の散布はできるだけさけてください。

■ダイヤスターの透明性の比較

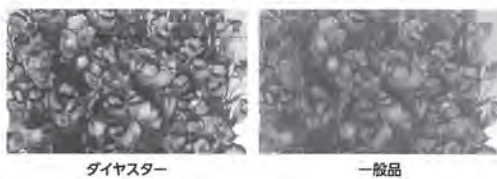

■光線透過特性

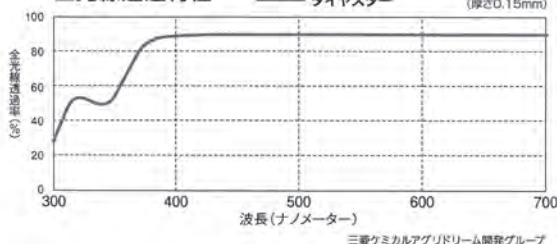

●ダイヤスターは汎用農ビとほぼ同等の紫外線透過特性ですから、栽培作物の制限がなく、ハウス内の資材の劣化も抑えられます。

塗布無滴農POフィルム

アグリスター™

農PO 外張り 塗布無滴



●透明性、無滴持続性、強度にすぐれた農POの決定版です。

- 透明性がよく、ハウス内に十分な光を透します。
- 「メタロセン系プラストマー」の使用により、すぐれた強度を実現しました。
- 塗布無滴タイプで無滴効果が長期間持続します。
- 使用期間中、透明性、無滴性強度が持続します。

■光線透過特性

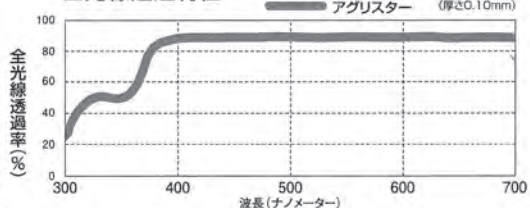

●アグリスターは、汎用農ビとほぼ同等の紫外線透過特性ですから、栽培作物の制限がなく、ハウス内の資材の劣化も抑えられます。

品名	性質					厚さ(mm)		幅(cm)
	防塵	防霧	無滴	透明	散乱光	0.1	0.15	
ダイヤスター™		●	★	●			●	製品の規格については、ご相談ください。
アグリスター™		●	★	●		●		//

※記載の無い規格につきましては、当店までお問い合わせください。

塗布品

オカモト
グリーンソフト

スーパーロング

耐硫黄性
UP

耐久性 | 無水滴 | 防霧 | 外張り用 | 長期展張



長期展張による省力化が見込めます

耐硫黄性の向上 硫黄成分による劣化が軽減できます。

モヤ・キリの発生を抑えます 特殊な無水滴塗布膜が、モヤ・キリの発生を抑制します。しかも、その効果は展張期間中持続します。

無水滴効果が持続します 新技術による塗布処理が施してあるため無水滴効果が持続します。もちろん、フィルム展張後の無水滴処理は不要です。

優れた保温性・透明性 高い保温性を保持しつつ、優れた透明性を実現しました。さらに、汚れが付きにくく良好な光線透過率を持続します。

オカモト
グリーンソフト

スーパーロングUVC

UVカット | 耐久性 | 無水滴 | 防霧 | 外張り用 | 長期展張

野菜種子

芝生・緑肥

種苗その他

肥料活効剤

培養土

被覆資材

ハウス資材

生産資材

農機資材

防除灌水資材

包装出荷資材

暗渠資材

資材索引

塗布品

オカモト
グリーンソフト

コートNew

耐硫黄性
UP

耐久性 | 無水滴 | 防霧 | 外張り用 | 中期展張



コスト削減のお役に立ちます

耐硫黄性の向上 硫黄成分による劣化が軽減できます。

モヤ・キリの発生を抑えます 特殊な無水滴塗布膜が、モヤ・キリの発生を抑制します。しかも、その効果は展張期間中持続します。

無水滴効果が持続します 新技術による塗布処理が施してあるため無水滴効果が持続します。もちろん、フィルム展張後の無水滴処理は不要です。

優れた保温性・透明性 高い保温性を保持しつつ、優れた透明性を実現しました。さらに、汚れが付きにくく良好な光線透過率を持続します。

オカモト
グリーンソフト

コートNewUVC

UVカット | 耐久性 | 無水滴 | 防霧 | 外張り用 | 中期展張

汎用塗布品

オカモト ウェストコート

耐久性 | 無水滴 | 防霧 | 外張り用・中張り用 | 中期展張



コスト削減時代の決定版

無水滴効果が持続します 新技術による塗布処理が施してある為、無水滴効果が持続します。

モヤ・キリの発生を抑えます 特殊な無水滴塗布膜が、モヤ・キリの発生を抑制します。しかも、その効果は展張期間中持続します。

紫外線をマイルドカット 紫外線の透過を一般農ビ並みに制御します。内張り資材の劣化を抑えます。

優れたトータルバランス POフィルムに求められる性能をバランス良く備えております。

オカモト ウェストコートUVC

UVカット | 耐久性 | 無水滴 | 防霧 | 外張り用 | 中期展張

オカモト シャ乱光

耐久性 | 無水滴 | 防霧 | 外張り用 | 散乱光



全光線透過率	92%
曇り度	20%

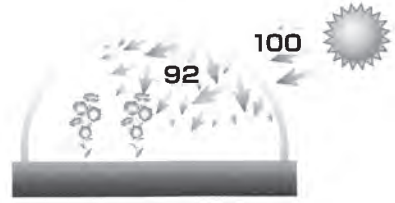

柔らかい光をハウスに

光の拡散効果により作物の葉焼けや果実焼けを軽減

ハウス内に到達する光が散乱光の為、生育のばらつきを軽減

光線透過率は透明品と変わらず

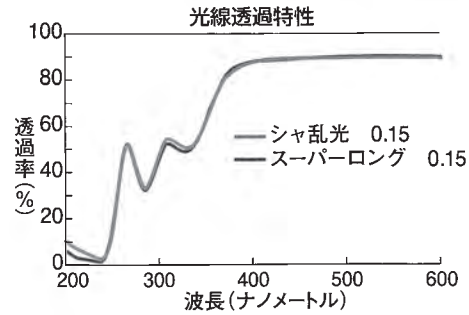

※上記は測定値であり、保証値ではありません。
(弊社研究開発センター)

オカモト シャ乱光 UVC UVカット | 耐久性 | 無水滴 | 防霧 | 外張り用 | 散乱光

オカモト POクール

耐久性 | 無水滴 | 防霧 | 外張り用・内張り用 | 遮熱



ハウス内の温度をコントロール

赤外線を一定量抑える効果によりハウス内の温度を管理

夏季はハウス内の温度上昇を抑制するので、灌水の回数が軽減

内張り+外張りのダブル使用で、さらに温度抑制効果が向上

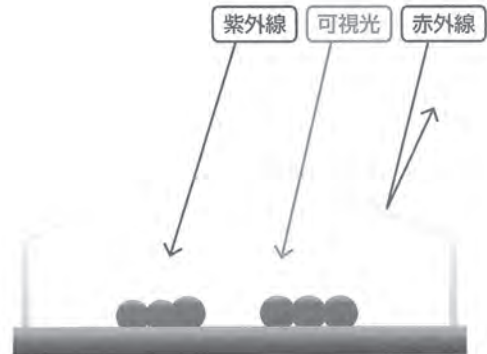

オカモト グリーンソフト ゴリラ

耐久性 | 無水滴 | 防霧 | 外張り・内張り・トンネル用 | 汎用



充実の基本性能、汎用農POの決定版

汚れにくい 汚れが付きにくく、展張後の明るさが持続します。

作業ラクラク 軽くて、ベタつきが少なく、展張作業や換気作業がラクになり省力化につながります。

破れにくい 特種多層構造により強度アップしています。風や寒さに強く、破れにくいフィルムです。

優れたトータルバランス 保温性・無水滴性・防塵性等、求められる性能をバランス良く備えています。

※記載の無い規格につきましては、
当店までお問い合わせください。

オカモト
グリーンソフト **すそ用**

耐久性 | 外気侵入防止 | 裾張り用



ハウスサイドからの水分、冷気を防止

耐久性に優れ、連続展張が可能です
ハウスサイドの雨、冷気を防ぎます
透明性、保温性に優れています

製品規格一覧

品名	厚み	規格幅	135	150	185	200	230	270	300	330	370	400	460	540	570	600	630	660	700	740	800	840	900	960	1000	
スーパーロング	0.15	加工品	○	○	○	○	○	○	○	○	○	○	○	○	○	○	○	○	○	○	○	○	○	○	○	
	0.15	原反	○	○	○	○	○	○	○	○	○	○	○	○	○	○	○	○	○	○	○	○	○	○	○	
スーパーロング UVカット	0.15	加工品	○	○	○	○	○	○	○	○	○	○	○	○	○	○	○	○	○	○	○	○	○	○	○	
	0.13	加工品	○	○	○	○	○	○	○	○	○	○	○	○	○	○	○	○	○	○	○	○	○	○	○	
クリーンソフトコートNew	0.13	加工品	○	○	○	○	○	○	○	○	○	○	○	○	○	○	○	○	○	○	○	○	○	○	○	
	0.13	原反	○	○	○	○	○	○	○	○	○	○	○	○	○	○	○	○	○	○	○	○	○	○	○	
ウエストコート	0.1	加工品	○	○	○	○	○	○	○	○	○	○	○	○	○	○	○	○	○	○	○	○	○	○	○	
	0.075		○	○	○	○	○	○	○	○	○	○	○	○	○	○	○	○	○	○	○	○	○	○	○	
	0.05	原反	×	×	×	×	×	×	×	×	×	×	×	×	×	×	×	×	×	×	×	×	×	×		
	0.075		○	○	○	○	×	×	×	×	×	×	×	×	×	×	×	×	×	×	×	×	×	×	×	
ウエストコート UVカット	0.1	加工品	○	○	○	○	○	○	○	○	○	○	○	○	○	○	○	○	○	○	○	○	○	○	○	
	0.075		○	○	○	○	○	○	○	○	○	○	○	○	○	○	○	○	○	○	○	○	○	○	○	
	0.05		×	×	×	×	×	×	×	×	×	×	×	×	×	○	○	○	○	○	○	○	×	×	×	
シャ乱光	0.15	加工品	○	○	○	○	○	○	○	○	○	○	○	○	○	○	○	○	○	○	○	○	○	○	○	
	0.13		○	○	○	○	○	○	○	○	○	○	○	○	○	○	○	○	○	○	○	○	○	○	○	
	0.1		○	○	○	○	○	○	○	○	○	○	○	○	○	○	○	○	○	○	○	○	○	○	○	
	0.075		○	○	○	○	○	○	○	○	○	○	○	○	○	○	○	○	○	○	○	○	○	○	○	
シャ乱光 UVカット	0.15	加工品	×	×	×	×	×	×	×	×	×	×	×	×	○	○	○	○	○	○	○	○	○	○		
	0.1		○	○	○	○	○	○	○	○	○	○	○	○	○	○	○	○	○	○	○	○	○	○	○	
	0.075		○	○	○	○	○	○	○	○	○	○	○	○	○	○	○	○	○	○	○	○	○	○	○	
POクール	0.15	加工品	○	○	○	○	○	○	○	○	○	○	○	○	○	○	○	○	○	○	○	○	○	○	○	
	0.1		○	○	○	○	○	○	○	○	○	○	○	○	○	○	○	○	○	○	○	○	○	○	○	
	0.075		○	○	○	○	○	○	○	○	○	○	○	○	○	○	○	○	○	○	○	○	○	○	○	
	0.05		×	×	×	×	×	×	×	×	×	×	×	○	○	○	○	○	○	○	○	○	×	×	×	
ゴリラ※1	0.1	加工品	○	○	○	○	○	○	○	○	○	○	○	○	○	○	○	○	○	○	○	○	○	○	○	
	0.075		○	○	○	○	○	○	○	○	○	○	○	○	○	○	○	○	○	○	○	○	○	○	○	
	0.05		○	○	○	○	○	○	○	○	○	○	○	○	○	○	○	○	○	○	○	○	×	×	×	
	0.1	原反	○	○	○	○	○	○	○	○	○	○	○	○	○	○	○	○	○	○	○	○	×	×	×	
	0.075		○	○	○	○	○	○	○	○	○	○	○	○	○	○	○	○	○	○	○	○	×	×	×	
0.05	○	○	○	○	○	○	○	○	○	○	○	○	○	○	○	○	○	○	○	○	○	×	×	×		
クリーンソフトすそ用※2	0.2	原反	下記※2 参照下さい																							
仮面ぶどう会	0.1	加工品	×	×	○	○	○	○	○	○	○	○	○	○	○	○	○	○	○	○	○	○	×	×	×	
	0.075		×	×	○	○	○	○	○	○	○	○	○	○	○	○	○	○	○	○	○	○	×	×	×	
		原反	※ご相談																							

単位・厚み：mm 規格幅：cm 原反は100m巻になります。

※1 ゴリラ(原反) 厚み：0.1 規格幅：75、80、90、100、115もご用意出来ます。

※2 クリーンソフトすそ用 厚み：0.2 規格幅：75、90、100がご用意出来ます。

使用上の注意

⚠ 注意

- 製品には表と裏があります。製品に印刷された文字がハウスの外側から正しく読めるように展張してください。
- 展張時はフィルムのシワ、たるみを伸ばす程度に軽く引っ張ってください。
- ハウスバンド等による摩擦により破れが発生する場合があります。ハウスバンドを使用する場合は軽く締め換気作業は丁寧に行ってください。
- 高温時にフィルム同士が熱融着する恐れがありますので、展張前や保管時には、直射日光・水漏れを避けてください。
- 耐用年数については、地域、ハウス構造、気象条件によって差が生じる場合があります。
- 塗布品については、ハウス内面塗膜面を強くこすらないでください。特に、展張時に引きずりますと塗膜面が傷つき優れた無水滴性が損なわれることがあります。
- UVカット商品については、ナスの栽培及び一部の花、ミツバチなどを利用する栽培には使用できません。また、殺虫や殺菌の効果はありません。作物の状況に応じた適切な防除作業を行ってください。
- ハウス内外での硫黄燻蒸及び硫黄散布はフィルムの劣化を早めますので、ご注意ください。
- 農PO加工品には特性上、大小の白化が見られることがあります。特に塗布型農POは内面に無水滴剤をコーティングしているため白化が目立ちやすい傾向があります。これは加工製品製造及び保管上発生するものです。使用上問題ありませんので安心してご使用ください。

防滴剤塗布タイプ

ハイパールコート 100+ / ハイパールコート 130

より扱いやすい中期展張型特殊防滴コーティング。

品名	厚さ(mm)	幅(cm)	長さ(m)
ハイパールコート100+	0.1	135、150、185、 540、600、740、 800、840、900、960、1000	※

■540巾以上は原反の巻き形状はダブル折りになります。
※長さはご要望に応じて1m単位でカットします。

品名	厚さ(mm)	幅(cm)	長さ(m)
ハイパールコート130	0.13	135、150、300、 540、600、740、840、 900、1000	※

■540巾以上は原反の巻き形状はダブル折りになります。
※長さはご要望に応じて1m単位でカットします。



ハイパールコート 150

ベースフィルムの耐久性に優れ、
長期展張を可能にした特殊防滴コーティング。

品名	厚さ(mm)	幅(cm)	長さ(m)
ハイパールコート150	0.15	135、150、185、 540、600、740、840、900、 1000	※

■540巾以上は原反の巻き形状はダブル折りになります。
■加工幅はご要望に応じることは可能です。但し加工費が別々に必要となります。
※長さはご要望に応じて1m単位でカットします。



野菜種子

芝生・緑肥

種苗その他

肥料活力剤

培養土

被覆資材

ハウス資材

生産資材

農機資材

除灌水資材

包装出荷資材

暗渠資材

資材索引

防滴剤塗布タイプ

紫外線カット

ハイパールコート 100 UVカット

紫外線をカットしますので
ハウス内の病害虫の活動を抑制し、
作物の病気の減少や減農薬に
つながります。

品名	厚さ(mm)	幅(cm)	長さ(m)
ハイパールコート100 UVカット	0.1 ⚠	135、150、540、 740、900、1000	※

■540巾以上は原反の巻き形状はダブル折りになります。
⚠この商品は、紫外線をカットしますのでイチゴナス栽培、ミツバチを利用する栽培には使用しないでください。
※長さはご要望に応じて1m単位でカットします。

防滴剤塗布タイプ

防滴剤練込タイプ

ハイパールクールコート

(外張り用)

ハウス内の涼しさと便利さを追求した
遮熱効果に優れた農POフィルム。

特長

- 1 ハウス内の温度上昇を抑制。
- 2 葉焼けを抑制。

性質	厚さ(mm)	幅(cm)	長さ(m)
防霧滴 透明	0.1	700 800 900	※

※道外在庫です。
※長さはご要望に応じて1m単位でカットします。

防滴剤練込タイプ

防滴剤塗布タイプ

アキレス すそ張りPO

耐久性に優れたすそ張りPOフィルム。

品名	厚さ(mm)	幅(cm)	長さ(m)
すそ張りPO	0.1	75、80、100	※
	0.15	75、100	

※長さはご要望に応じて1m単位でカットします。

防滴剤練込タイプ

※記載の無い規格につきましては、
当店までお問い合わせください。

キリヨケバーナル

— 特 徴 —

- ① 風雨に強く、破れが拡がりにくいフィルムです。
- ② 汚れにくく透明性を維持し、いつまでも光を良く透します。
- ③ キリ・モヤの発生を抑制します。キリ・モヤにより病気になるやすい作物の栽培に広く使用されています。



キリヨケバーナルを使用した場合



一般農ビを使用した場合

品名	厚さ(mm)	幅(cm)	長さ(m)
キリヨケバーナル	0.05	100/135/150/185/210/230/270 300/330/370/400/420/460/500 540/570/600	※
	0.075	100/135/150/185/210/230/270/300	
	0.1	330/370/400/420/460/500/540/570	
	0.13	600/630/650/660/700/740/750/770	
	0.15	800/850/900/950/1000	

※長さは、ご要望に応じてカット致します。

スソ張り専用フィルム。

スソピー

— 特 徴 —

- ① 透明性に優れ、汚れが付きにくい。
- ② 4～5年使用出来、張替の省力化が図れる。
- ③ ベタつきにくい、張りやすいフィルム。

厚さ(mm)	幅(cm)	長さ(m)
0.2	75	100
	100	

野菜種子

芝生・緑肥

種苗その他

肥料活剤

培養土

被覆資材

ハウス資材

生産資材

農機資材

防除灌水資材

包装出荷資材

暗渠資材

資材索引

タマネギ育苗専用
トンネルフィルム

オニオンホット

バラつき無く
均一な生育!

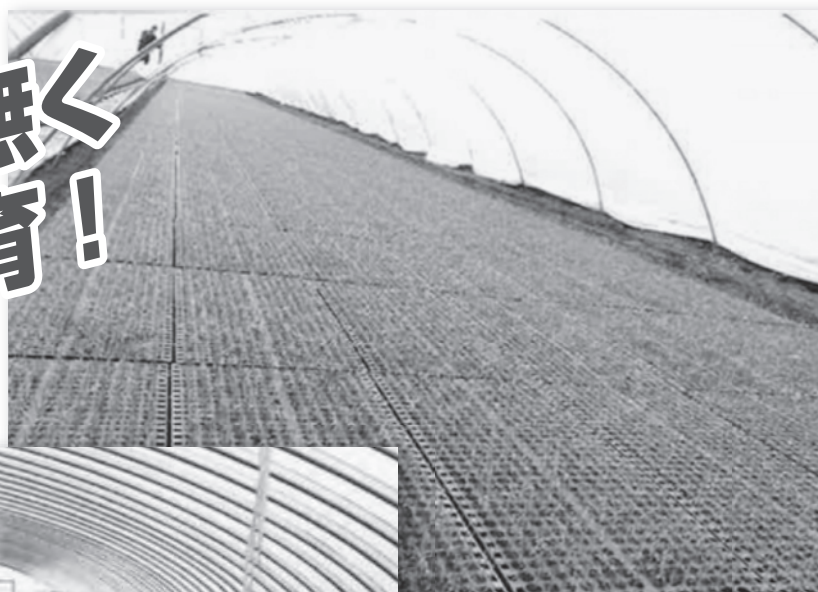

サラサラで
スムーズな開閉作業!

— 特 徴 —

- トンネル内の光を乱反射させることで葉焼けの防止、均一な光の当たり方による均一な苗の生育。
- べたつきを抑える事で圧倒的な開閉作業の労力軽減。
- 品質良く長期間使用可能。

厚み(mm)	幅(cm)	長さ(m)
0.05	360	100
	420	
	460	
0.07	360	
	420	
	460	

※記載の無い規格につきましては、
当店までお問い合わせください。

野菜種子

芝生・緑肥

種苗その他

肥料・活力剤

培養土

被覆資材

ハウス資材

生産資材

農機資材

防除・灌水資材

包装出荷資材

暗渠資材

資材索引

水を透すカーテン

ウォーターパス



内張カーテンに水滴が溜ってこまっていますか？

この小穴が、平張りカーテンによくみられる、結露水による金魚鉢状態を防ぎます。

— 特徴 —

- ①ハウスの除湿に効果のある内張り用P.O.
- ②水抜き小穴付きで、水滴が溜まるのを防ぐ。
- ③表と裏があります。正しく張ってください。

厚み(mm)	幅(cm)	長さ(m)
0.05	210/230/270/300	100
0.075	330/370/400/420	
	460/540/600/660	

※0.05のみ幅 (cm) 630有

野菜種子
芝生・緑肥
種苗その他
肥料・活力剤
培養土
被覆資材
ハウス資材
生産資材
農機資材
防除・灌水資材
包装出荷資材
暗渠資材
資材索引

ハーモニカ構造の保温被覆材

サニーコート・サニーコートソフト

中間に空気層をもったフィルム!
この空気層がすぐれた保温効果を発揮します!

「省エネ」栽培に最適です!

- 光線透過率は80%以上です。
- 軽くて滑りやすいため、朝晩の作業が大変ラクです。
- ハウス内天井カーテン、内張りサイド、ハウス内小トンネル、ハウス外張りサイドなどに。

※各種加工(中接・カット・片ロープ・ハトメ)承ります。

商品名	幅(cm)	長さ(m)
サニーコート	115/135/150/185/ 200/230/270/300	100
サニーコートソフト	185/200/230/270/ 300	

※サニーコートと農ビの燃料費の節減効果を比較したものです。
農ビの一重カーテンよりも約30%、二重カーテンよりも約25%も燃料費が節約できます。

カーテンによる燃費の比較

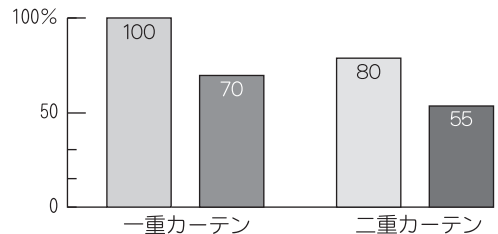

- 一重カーテン
 - 内張り用農ビ (0.05mm)
 - サニーコート
- 二重カーテン
 - 農ビ (0.05mm) + 農ビ (0.05mm)
 - サニーコート + 農ビ (0.05mm)

農ポリ

透明

農ポリ

長さ 幅	厚さ0.02mm			厚さ0.03mm		厚さ0.05mm		厚さ0.07mm		厚さ0.1mm	
	200m	100m	200m	50m	100m	50m	100m	50m	100m	50m	100m
95cm	●	●	●		●		●		●		●
135cm	●	●	●		●		●		●		●
150cm	●	●	●		●		●		●		●
180cm	●	●	●		●		●		●		●
210cm		●	●	●	●		●		●		●
230cm		●	●	●	●		●		●		●
270cm		●	●	●	●	●	●	●	●	●	●
300cm		●	●	●	●	●	●	●	●	●	●
360cm		●		●	●	●	●	●	●	●	●
420cm				●	●	●	●	●	●	●	●
460cm				●	●	●	●	●	●	●	●
540cm				●	●	●	●	●	●	●	●
600cm				●	●	●	●	●	●	●	●

黒マルチ グリーンマルチ (ライト・ダーク)

長さ 幅	厚さ0.02mm		厚さ0.03mm	
	200m	200m	200m	200m
95cm	●	●	●	●
135cm	●	●	●	●
150cm	●	●	●	●
180cm	●	●	●	●

種類	特長
一般用	水稲苗代、野菜・花のトンネル栽培、ハウス栽培など、広汎な分野に使用できます。
ハウス用	水滴が簡単に流れてしまうため、フィルムの全面を常に均等に光線が透過します。
全面有孔	主用途はトンネル苗代用、直径1.8mmの小孔が無数にあいています。このため、トンネル内の換気が自然に行われ、高温・多湿などの障害が防げます。
透明マルチ	地温を高め、作物の生育を早めます。
黒マルチ	熱収縮に強い、地温抑制・雑草防止フィルムです。
配色マルチ	中央部(20、25、30cm)が透明で両端が黒色のフィルム。黒い部分は雑草の繁茂を防ぎ、透明部分からは太陽熱をたっぷり吸収します。
グリーンマルチ	雑草の繁茂を抑制し、作物の根焼けを防ぐ効果があります。

有孔マルチ

豊富な品揃えで、多種多様な作物の栽培に対応できます！

- フィルム生産と同時の穴あけのため、規則正しい間隔に穴があきます。
- 銀ネズ色は保温と耐候性を兼ね備え、粘りのあるマルチです。

規格図例

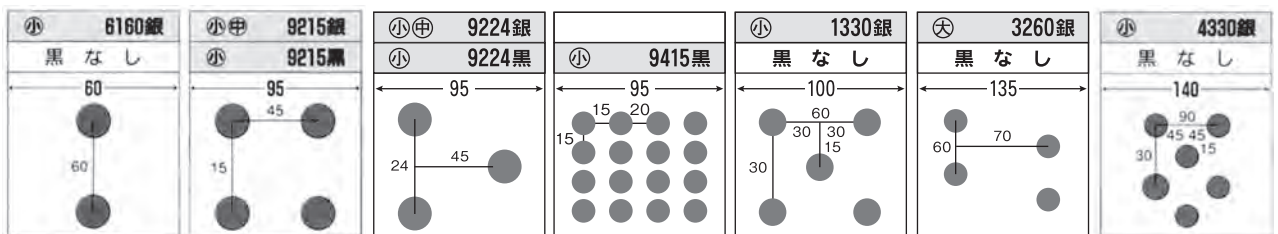

図の見方

1. 見出し欄左サイドより穴径の大きさ、規格品番号、フィルムのタイプ色(黒)。
2. 図面の数字単位はcm、穴間は穴中心部よりの間隔。
3. 穴径の ①は45mmφ、②は60mmφ、③は80mmφ、90mmφがあります。

作物	適用規格								作物	適用規格											
春まき大根	9224	9227	9230	1330	9235	3330	3430	インゲン	9224	9227	9230	レタス	9224	9227	9230	9235	1330	3430	4330		
夏まき大根	9227	9230	9235	3327	サラダナ	9515	3715	ハクサイ	9240	9240B	キャベツ	9240B	9235B	ノザワナ	9215	タマネギ	9515	3715			
ニンジン	9515	3715	ニンニク	9515	3715	ゴボウ	9215	ショウガ	1230	サイイモ	1230	3260	パレイシヨ	9227	9230	1230	9125	9128	9130		
エダマメ	9215	3315	オクラ	9215	9224	スイートコーン	9227	9230	9235	9240	3330	ラッカセイ	9224	9227	9230	陸稲	9215	トマト育苗用	3715	キュウリ(ネット用)	6160

透明マルチ、黒マルチ、タバコマルチ、グリーンマルチ、稲作透明マルチ、稲作オレンジマルチ、農ポリ各種取りそろえております。ご入用の折は、お問い合わせください。

※記載の無い規格につきましては、当店までお問い合わせください。

野菜種子

芝生・緑肥

種苗その他

肥料活力剤

培養土

被覆資材

ハウス資材

生産資材

農機資材

防除灌水資材

包装出荷資材

暗渠資材

資材索引

カエルーチ

農業用生分解性マルチフィルム



●バイオポリマー技術と配合・加工技術の融合により性能とコストバランスに優れた生分解マルチです。



土にかえるマルチ「カエルーチ」！ 撮影：北海道

無孔

厚さmm	幅cm	長さm	色
0.018	95	200	透明 黒 銀ネズ
		400	
		600	
		800	
	110	200	
		400	
		600	
		800	
	120	200	
		400	
		600	
		800	
	135	200	
		400	
		600	
		800	
	150	200	
		400	
		600	
		800	
	180	200	
		400	
		600	
		800	

有孔

厚さmm	幅cm	長さm	色
0.018	95	200	透明 黒 銀ネズ
		400	
		600	
		800	
	110	200	
		400	
		600	
		800	
	120	200	
		400	
		600	
		800	
	135	200	
		400	
		600	
		800	
	150	200	
		400	
		600	
		800	
	180	200	
		400	
		600	
		800	



注意 土壌条件、天候、地温、地域などにより分解の進み方が異なります。また土壌消毒剤により分解が早まる場合がありますのでご注意ください。

- 「カエルーチ」は製品の特性上長期保管ができないため、全て受注生産です。
- 有孔品については、当社にお問合せください。

※規格表以外の製品幅については、特注品となります。詳しくは、当社にお問合せください。

野菜種子

芝生・緑肥

種苗その他

肥料活剤

培養土

被覆資材

ハウス資材

生産資材

農機資材

防除灌水資材

包装出荷資材

暗渠資材

資材索引

ビオフィレックスマルチ



地球にやさしく、片づけの手間も大幅に軽減する生分解性マルチフィルムです。

■色：透明・黒・銀ネズ・白・ダークグリーン

■有孔：特注

※色・規格などはお相談下さい。

※商品の特質上、受注生産となります。



【0.018mm 無孔】

色	規格		
	厚みmm	幅cm	長さM
透明・銀ネズ	0.018	95	200
	0.018	95	400
	0.018	120	400
	0.018	135	200
黒	0.018	135	400
	0.018	95	200
	0.018	95	400
	0.018	135	200
ダークグリーン	0.018	135	400
	0.018	95	400
	0.018	135	200

【0.018mm 丸穴有孔】

色	規格		
	厚みmm	幅cm	長さM
透明・銀ネズ	0.018	95	200
	0.018	95	400
	0.018	135	200
	0.018	135	400
黒	0.018	95	200
	0.018	95	400
	0.018	135	200
	0.018	135	400
ダークグリーン	0.018	95	200
	0.018	95	400
	0.018	135	200



使用上のご注意

使用後の生分解性マルチは周辺に飛散することのないよう、しっかりと鋤け込むなど飛散流出の防止を行なってください。

- 分解速度は、天候、地温、土壌、季節、地域等によって異なります。
- 土壌の微生物により分解するので、保管時は土に直接触れないようにしてください。使用しない時はポリ袋に入れ、雨や直射日光の当たらない風通しの良い冷暗所に保管してください。
- 長期間保管されると加水分解等により強度が落ちることがあるので、早めのご使用をお願いします。
- ビオフィレックスマルチは、農業用マルチフィルムです。他の用途には使用しないでください。

ホーリーシートマルチ

ホーリーシートは野菜、花作り、落花生など、畑作物全般に不可欠なマルチ資材です。

マルチ

ホーリーシートの規格番号の呼び方

B 9230 ①チ 45cm×30cm

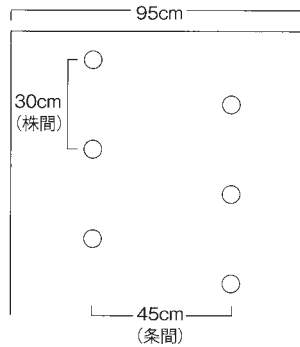

■規格番号の読み方

例： B 9 2 30 ① チ
 Bは黒の意
 9はフィルムの種類
 2は2列の孔あきの意
 30は30cmの意
 ①は孔の直径
 30は直径43mmの意
 ①チはチドリ配列の意
 ①チはチドリ配列の意

■孔径

①: 43 mm ②: 60 mm ③: 80 mm

ホーリーシートの主要規格

9215 ②③並 45cm×15cm

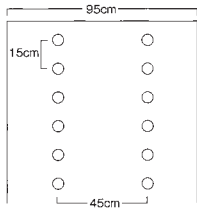

9224 ①②③チ 45cm×24cm

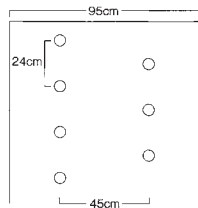

9227 ①②③チ 45cm×27cm

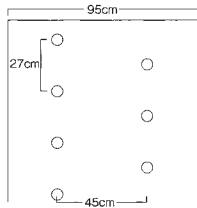

9230 ①②③チ 45cm×30cm

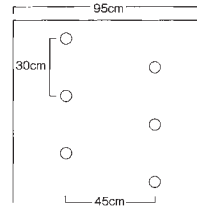

9235 ①②③チ 45cm×35cm

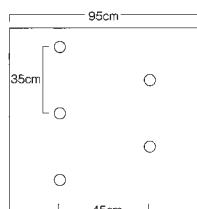

9240 ①②③チ 45cm×40cm

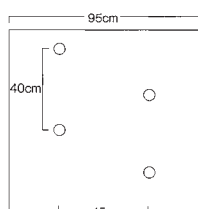

9245 ②③チ 50cm×45cm

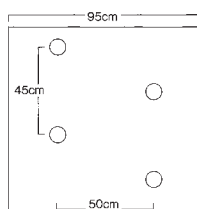

9330 ②③チ 25cm×30cm

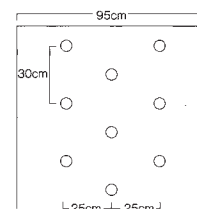

9415 ②③並 20cm×15cm

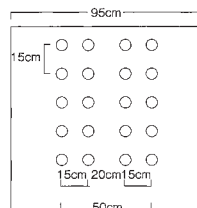

9515 ①②③並 14cm×15cm

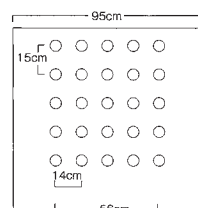

3327 ②③チ 35cm×27cm

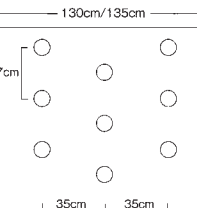

3330 ②チ 35cm×30cm

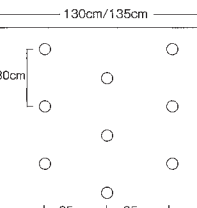

3430 ②③チ 30cm×30cm

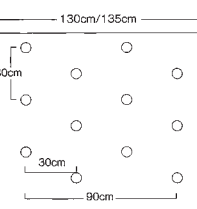

3515 ③並 20cm×15cm

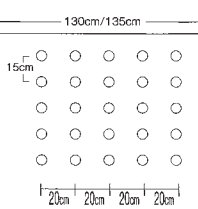

3615 ③並 20cm×15cm

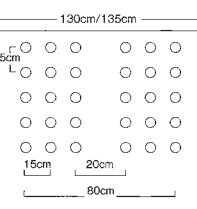

3715 ①②③並 15cm×15cm

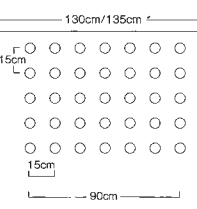

※記載の無い規格につきましては、当店までお問い合わせください。

野菜種子

芝生・緑肥

種苗その他

肥料活力剤

培養土

被覆資材

ハウス資材

生産資材

農機資材

防除灌水資材

包装出荷資材

暗渠資材

資材索引

KO白黒ダブルマルチ

表面がKO白・裏面が黒の特殊フィルム
白の光線反射力と黒の光線抑制力で地温
を下げます



	「KO 白黒」	当社従来品	黒マルチ	裸地
地温抑制	○	○	×	○
虫飛来抑制	◎	△	×	×
保水	○	○	○	×
耐候性・強度	○	○	○	—

厚み(mm)	幅(cm)	長さ(m)
KOWB 95	95	200
KOWB 110	110	
KOWB 120	120	
KOWB 135	135	
KOWB 150	150	
KOWB 180	180	
KOWB 210	210	
KOWB 230	230	

※ホーリーシートマルチの穴開き規格参照

ノックアウトマルチKOG-20・25

紫外線の反射でアブラムシやスリップス
類などの害虫の飛来を抑制！

厚み(mm)	幅(cm)	長さ(m)
KOG (20) 95	95	200
KOG (20) 130	135	
KOG (20) 150	150	
KOG (20) 180	180	
KOG (25) 95	95	
KOG (25) 130	135	
KOG (25) 150	150	
KOG (25) 180	180	

※ホーリーシートマルチの穴開き規格参照

ムシコンワイド

防虫効果
地温抑制効果

厚さ(mm)	幅(cm)	長さ(m)
0.02	95/135/150/180	200

メデルシートブラック

メデル加工

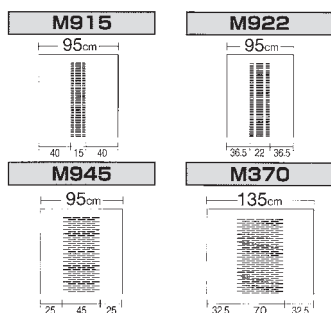
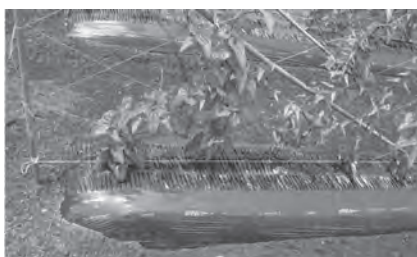

●メデル加工=スリット加工となります。

厚み(mm)	幅(cm)	長さ(m)
M815B	80	200
M822B	80	
M915B	95	
M922B	95	
M930B	95	
M945B	95	
M370B	135	
M4110B	140	

グリーンスリットマルチ(長芋用)

スリット巾20cm(1.5cmピッチ)1列

規格	幅(cm)	長さ(m)
0.02	95	※
	110	

※長さに応じてカット致します。

※記載の無い規格につきましては、
当店までお問い合わせください。

イワタニ **シルバーポリ タマネギ用 #80**

規 格	梱包
岩谷シルバーポリ 0.05×230巾×100	2本
岩谷シルバーポリ 0.05×270巾×100	2本
岩谷シルバーポリ 0.05×300巾×100	1本
岩谷シルバーポリ 0.05×315巾×100	1本
岩谷シルバーポリ 0.05×330巾×100	1本
岩谷シルバーポリ 0.05×360巾×100	1本

【特長】

- シルバーマルチは、アザミウマ類やアブラムシなどへの防虫効果で、ウイルス病を予防します。
- 保温用は、蓄えられた熱気を逃がさない高い保温性があります。
- 育苗利用は、出芽期・緑化期での高温障害・苗焼けを防止します。
- 適温保温により健苗化を促し、根揃いを良くします。
- 適度な光線を通し(約20%)白化現象を起こしません。

イワタニ **シルバーポリ 水稲用 #90**

規 格	梱包
岩谷シルバーポリ 水稲用 0.04mm×230巾×100m	2本
岩谷シルバーポリ 水稲用 0.04mm×270巾×100m	2本
岩谷シルバーポリ 水稲用 0.04mm×300巾×100m	1本
岩谷シルバーポリ 水稲用 0.04mm×315巾×100m	1本
岩谷シルバーポリ 水稲用 0.04mm×330巾×100m	1本
岩谷シルバーポリ 水稲用 0.04mm×360巾×100m	1本

イワタニ **シルバーポリ 保温用 #100**

規 格	梱包
岩谷シルバーポリ 保温用 0.05mm×230巾×100m	2本
岩谷シルバーポリ 保温用 0.05mm×270巾×100m	2本
岩谷シルバーポリ 保温用 0.05mm×300巾×100m	1本
岩谷シルバーポリ 保温用 0.05mm×315巾×100m	1本
岩谷シルバーポリ 保温用 0.05mm×330巾×100m	1本
岩谷シルバーポリ 保温用 0.05mm×360巾×100m	1本
岩谷シルバーポリ 保温用 0.05mm×420巾×100m	1本

スイートコーン専用マルチ

ピーターコーンマルチ

— 特 徴 —

- ①保温効果により初期生育の促進
 - ②スイートコーン専用マルチ
- ※穴径 45mm 50-30mm 可能

色	厚さ(mm)	幅(cm)	長さ(m)
透 明	0.018	100	200
黒			

軟白ネギマルチ (スリットマルチ)

色	厚さ(mm)	幅(cm)	幅(cm)	規 格
透明	0.05	360	100	スリット10cm幅 30×3 10列

※受注生産になります。

作物のあたたかいパートナー

テクテクネオ

® (旭化成 スパンボンド長繊維不織布エルタス。使用)

- 適度の保温性、防霜性で生育促進に効果があります。
- 透光性、通気性、通水性に優れ、発芽・活着に効果があります。
- 防虫、防鳥で秀品率UP。
- 軽い、使いやすいので省力化UP。

テクテクネオ PKL020			
規 格			
60cm×200m	120cm×200m	180cm×200m	270cm×200m
90cm×200m	135cm×200m	210cm×200m	300cm×200m
100cm×200m	150cm×200m	240cm×200m	320cm×200m

大切な作物を守る

パオパオ90R



パオパオをトンネルで使用

パオパオ 90R			
規 格			
60cm×200m	135cm×200m	210cm×200m	300cm×200m
90cm×200m	150cm×200m	240cm×200m	350cm×200m
120cm×200m	180cm×200m	260cm×200m	500cm×100m

あつい北海道の異常気象にも

カケヌケール

高通気べた掛け不織布

— 特 長 —

- ①繊維の保湿性を高め空隙率を向上させた商品で、高い保湿性と通気性を両立。
- ②通気性の高さから高温時の葉焼けなどの障害リスクの低減。
- ③通気性によりべた掛けのバタつきを抑え作物の痛みを低減。

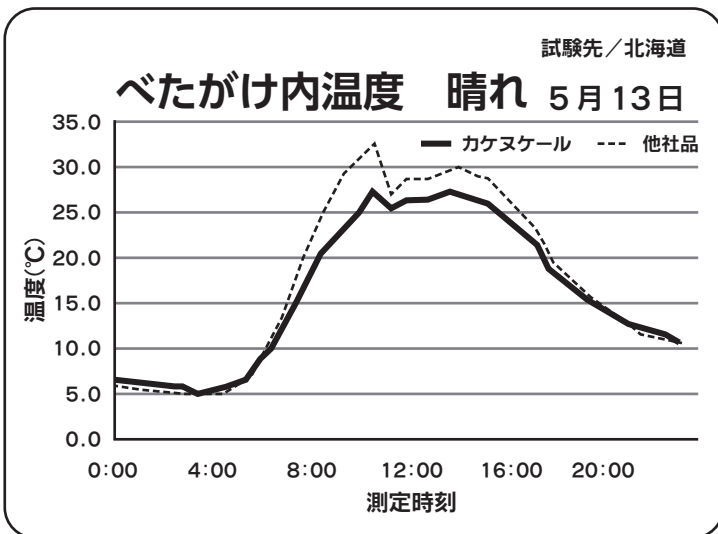

カケヌケール	
規 格	
300cm×200m	320cm×200m

※記載の無い規格につきましては、当店までお問い合わせください。

あらゆる作物の保温・防霜に **スカイテック**®

(旭化成 長繊維不織布エルタス®使用)

品名	規格	主な用途
スカイテックEO1025 スカイテックEO5030	90cm×100m/100cm×100m/135cm×100m 150cm×100m/180cm×100m/210cm×100m 230cm×100m/270cm×100m/300cm×100m	防霜トンネル・水稻育苗
スカイテックEO1040	100cm×100m/150cm×100m 200cm×100m/230cm×100m/300cm×100m	防霜トンネル・保温トンネル
スカイテックEO5050	100cm×100m/150cm×100m/200cm×100m 250cm×100m/270cm×100m/300cm×100m	内張りカーテン
ブラックEO1070	120cm×100m/150cm×100m/180cm×100m	育苗の下敷防草用
スーパーLEO1050L	180cm×100m/210cm×100m 250cm×100m/270cm×100m	内張りカーテン

品質向上と省力化をめざす

パスライト

- 通気性及び吸湿性と適度な保温性を持つ不織布
- 透光性が大きいので、生育障害が少ない。
- 発芽揃いを良くし、また活着を促進する

幅(cm)	長さ(m)	透光率(%)
80/105/120/150/180/210/240/270/320/360/400	200	10

糸ほつれを大幅軽減、保温性に優れた

シンテックスヒカリ

- 不織布技術改良により糸ほつれを大幅低減。
- 高い光線透過率(88%)と保温性で発芽、生育を促進。

幅(cm)	長さ(m)
90/120/150/180/210/300/350/500	200/100

ラブシート

厚さ(mm)	幅(cm)	長さ(m)	透光率(%)
0.1 3	105/135/150/180/210/235/270/300	50/100	90

スーパーラブシートFX

幅(cm)	長さ(m)
105/135/150/180/210/240/270/300/330/360	100

ワイドスクリーン

- 遮光ネットの定番、特殊な織り方で、安心して使用できます。
- 軽くて強く耐久性があります。
- 遮光・遮熱・防霜・保温・防風などの用途で使用。

ブラック

品番	遮光率(%)	幅(m)	長さ(m)	組織
BK1008	55~65	2、3、4、5、6	50	平織
BK1010	65~75	2、3、4、5、6		
BK1012	80~85	2、3、4、5、6		
BK1013	85~90	2、3、4、5、6		
BK2012	約95	2、3、4、5、6		
BK1412	約95	2	100	
BK1204	25~30	2		
BK1205	30~35	2	50	カラミ織
BK1206	40~50	2、3、4、6		
BK1208	55~65	2、3、4、6		
BK1210	60~70	2、3、4、6		
BK1212	80~85	2		
BK2208	78~82	2、4、6		
BK2408	83~87	2、4、6		

シルバー

品番	遮光率(%)	幅(m)	長さ(m)	組織
S1008	50~60	2	50	平織
S1010	60~70	2		
S1012	75~80	2		
S1013	80~85	2		
S2012	約90	2		
S1204	25~30	2		カラミ織
S1205	30~35	2		
S1206	40~45	2、3、6		
S1208	55~60	2、3、6		
S1210	60~65	2、3、6		
S1212	75~80	2		

テイジン、テトロン、エコペット使用

寒 冷 紗

防虫・防風・防寒・防霜などの用途で使用

- テイジンテトロンを使用
- 非常に強度が高く、耐候性・耐薬品性に優れる
- 湿潤時の縮みも少ない

品名	遮光率(%)	長さ(m)	入数(本)	幅(cm)
ECO-300(白)	23	100	3	92
				135
	21		2	150
				180
23	2	(210)		
		(230)		
T-600(黒)	52	100	2	(270)
				135
T-200(白)	18	100	3	180
				135
				180

※運賃は別途で掛かります。

※記載の無い規格につきましては、
当店までお問い合わせください。

野菜種子

芝生・緑肥

種苗その他

肥料活力剤

培養土

被覆資材

ハウス資材

生産資材

農機資材

防除灌水資材

包装出荷資材

暗渠資材

資材索引

ら~くらくスーパーホワイトライト

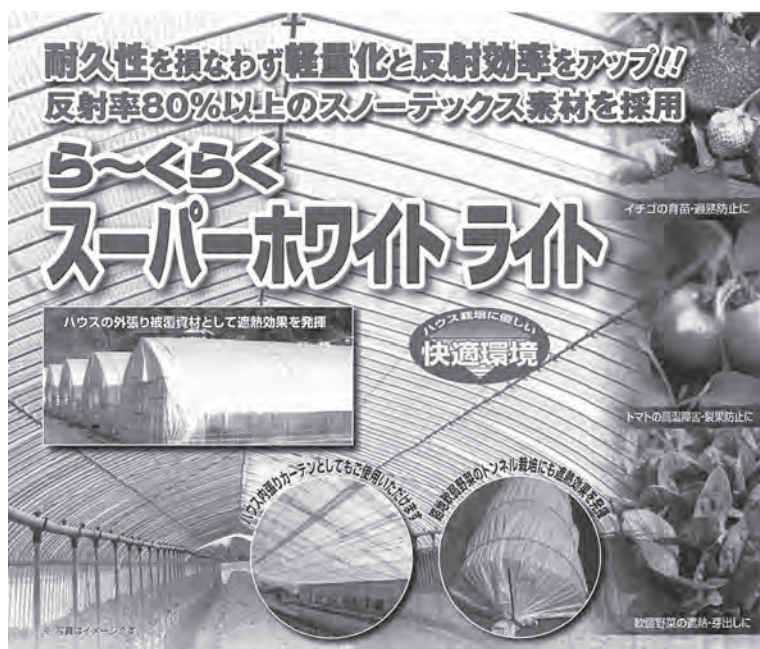

- 反射率80%以上のスノーテックス素材を採用
- 太陽光を反射・拡散する驚異のダブル遮熱効果
- 遮熱性と採光性を兼備えた明るいハウス栽培環境
- 熱融着品なのでハウス部材への引っ掛かりを低減
- 軽量で作業性・耐久性・耐候性に優れた被覆資材

品番	規格
L 25	遮光率 20~25%
L 35	遮光率 30~35%
L 45	遮光率 40~45%
L 55	遮光率 50~55%
L 65	遮光率 60~65%
L 75	遮光率 70~75%

※ご希望のサイズに縫製加工いたします。
※運賃400m以上元払い。

ら~くらくネット®

軽い上に線維を熱融着しているので、
目ずれがなく作業性がよい!

生地が薄いので、収納性がよい!

- 遮光・遮熱で、花き・軟弱野菜・果菜類の活着促進、過熱防止に。
- 伸縮が少なく、軽くソフトなナチュラル感で、作業効率がアップします。
- 夏場の作業に、やさしいハウス環境づくりを提供します。

品番	色	遮光率(%)	規格	組織
S30	ホワイト	約30	加工品	平織熱融着
S40		約40		
S50		約50		
S60		約60		
S70		約70		
S80		約80		
B85	ブラック	約85		

※ご希望のサイズに縫製加工いたします。(運賃) 400m以上元払(離島は別途)

デュポン™タイベック®製 タキイホワイトTWシリーズ 外張り・内張り・サイド張り

遮光ネットの決定版! ハウスの明るさと涼しさが大幅アップ!

- すぐれた遮熱・遮光効果、乱反射・拡散光が非常に多いため、ハウス内は明るく涼しいです。
- 地温低下効果もあり、暑い夏でも早期定植ができ、夏の遅くまで収穫できます。
- 暑さによる作物の成り疲れを防止し、トマトなどの直射日光による裂果対策に効果があります。
- 涼しく、明るいので働く人の作業性が向上します。
- サイド張りで、タイベック®の乱反射によりアザミウマ類を防除します。

品番	規格
TW30・TW45・TW65・TW75・TW90	原反：2m×100m

※加工品は幅方向のみm単位の切り上げ計算(例:4.6m→5m)
※ミン加工で縫製が行えます。ロープ加工、ハトム加工も可能です。
その他、加工に関しては別途ご相談に応じます。
※デュポン™およびタイベック®は、米国デュポン社の商標もしくは登録商標です。

ハウス内明るく、遮光・遮熱

クールホワイト

- 白色による高い光線透過率で明るさを保ちつつ遮熱。
- チタンホワイト&温度上昇防止剤入りで優れた遮熱効果。
- 低遮熱光から高遮熱光まで多くの種類を取り揃え多目的に使用可能。



品番	幅(cm)	長さ(m)
420SW	200	50
520SW		
620SW		
820SW		
1020SW		
1220SW		

軽くて丈夫！抜群の作業性！

ふあふあ・ふあっと

- 抜群の軽さで、PE素材のため給水しにくい。
- 素材同士の交点を熱接着で目ズレしにくい。
- 耐久性に優れているので経済的。

品名・原反・加工品規格 ★印は100mの小巻品があります。その他巾広加工できます。

品番	遮光率	原反・加工品規格(単位m)																				
		2.7	3.0	3.6	4.0	4.5	5.0	5.4	5.7	6.0	6.3	6.6	7.0	7.2	7.6	8.0	8.4	8.7	9.0	9.4	9.6	10.0
NA-23	約8%		★	★	★	☆	☆			☆			☆	☆	☆	☆			☆		☆	☆
SL-30	約30%	★	★	★	★	☆	☆	☆	☆	☆	☆	☆	☆	☆	☆	☆	☆	☆	☆	☆	☆	☆
SL-40	約40%	★	★	★	★	☆	☆	☆	☆	☆	☆	☆	☆	☆	☆	☆	☆	☆	☆	☆	☆	☆
SL-50	約50%	★	★	★	★	☆	☆	☆	☆	☆	☆	☆	☆	☆	☆	☆	☆	☆	☆	☆	☆	☆
SL-50S	約50%	★	★	★	★	☆	☆	☆	☆	☆	☆	☆	☆	☆	☆	☆	☆	☆	☆	☆	☆	☆
SL-60	約60%	★	★	★	★	☆	☆	☆	☆	☆	☆	☆	☆	☆	☆	☆	☆	☆	☆	☆	☆	☆
SL-60S	約60%	★	★	★	★	☆	☆	☆	☆	☆	☆	☆	☆	☆	☆	☆	☆	☆	☆	☆	☆	☆
SL-70	約70%	★	★	★	★	☆	☆	☆	☆	☆	☆	☆	☆	☆	☆	☆	☆	☆	☆	☆	☆	☆
SL-80	約80%	★	★	★	★	☆	☆	☆	☆	☆	☆	☆	☆	☆	☆	☆	☆	☆	☆	☆	☆	☆
BK-すだれ	約50%		★		☆		☆			☆			☆			☆			☆			☆
BK-85	約85%	★	★	★	★	☆	☆	☆	☆	☆	☆	☆	☆	☆	☆	☆	☆	☆	☆	☆	☆	☆

※NA=ナチュラル・SL=シルバー・BK=ブラック・WH=ホワイト
注意事項

1. 展張作業は出来るだけ、風のない日に行ってください。
2. 製品仕様は改良のため予告なく変更することがあります。
3. 使用効果は天候及び使用時期・被覆期間により左右されます。
4. 使用後は直射日光のあたらない所に保管してください。
5. 硫黄燻蒸及び硫黄散布は製品の劣化を早めます。

※記載の無い規格につきましては、
当店までお問い合わせください。

吹き付け式の遮光剤

ファインシェード

- 標準タイプ 内容量 8.8L
- 短期タイプ 内容量 8L
- 長期タイプ 内容量 8.2L
遮光率 20~30%

倉庫や作業場などの多目的な耐久農POフィルム

フリールーフシルバー・ホワイト



シルバー

99%以上の遮光率で、中の機械や品物を光線劣化から防ぐ。

ホワイト

85%の遮光率で、しいたけのハウス栽培にも使用されている。

	厚さ(mm)	巾(mm)	長さ(m)
フリールーフ(シルバー・ホワイト)	0.15	加工品対応	0.5mm単位

黒丸君

被覆材・マルチ・反射シート類
タフベル・パオパオ・パスライト等の止め杭



差し易く、飛ばされにくく、ぬき易い

黒丸君(200本入)

規格
15cm
20cm
30cm

黒丸君200

規格	本数
20cm×ツッキ	10入

パオパオ押えG型

幅×長さ(cm)	本数
9×25	100入

パオパオ押えM型

幅×長さ(cm)	本数
20.5×8.4	100入

被覆材押えC型

メッキ鋼線

700本入

らくらく

くり出しローラー台
ワイドタイプ



重量 5.9kg/1セット 使用可能範囲 巻径4cm以上

品名	らくらく(くり出しローラー台ワイドタイプ)
規格	R-300DX (ベアリング付ローラー)

ハーリー

アルミ製
マルチ張り機



写真はPT-950
タイヤでマルチを引っ張りながら押さえつけ、ディスクで覆土します。

写真はPT-1350 (撮影のためウェイトをボックスに入れてあります。)

品名	規格
ハーリー	PT-950(フィルム幅95cm専門タイプ)
	PT-1350(フィルム幅80~135cm対応タイプ)

マルチパートナー マルチ展張補助具

マルチ引きが1人で
簡単にできる!

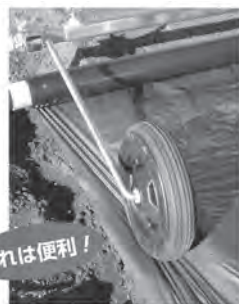

マルチパートナーα

型式	規格 (cm)	入数 (台)
マルチパートナー	90~150	10
マルチパートナーα	90~150	
マルチパートナーワイド	150~230	5

※黒丸君 2組付き
※マルチパートナーおよびワイドにはタイヤは付いていません。

マキエース

フィルム巻取機

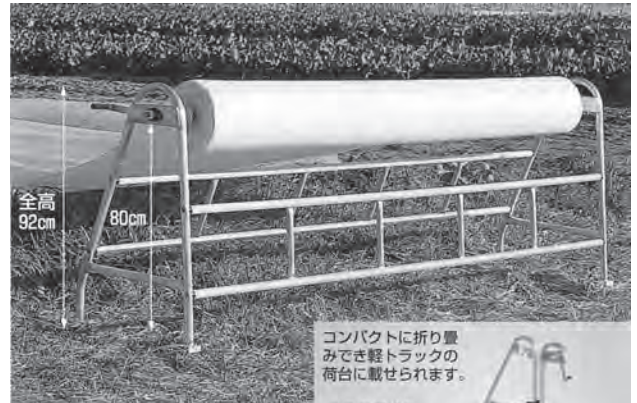

コンパクトに折り畳みでき軽トラックの荷台に載せられます。

※この部分も分解できます。



注) MA-120Hならびに巻取芯棒は折り畳みできません。

- 反転防止装置(ラチェット)が付いているから、1人作業でもフィルムを整列させながら巻取りができます。
- 長尺の不織布、寒冷紗、農ビ、農ポリ等を立ったまま楽に巻取ることができます。

規格		
MA-120H	MA-240H	MA-300H

大型マキトール 巻き取り回収機

マルチ・ビニールから
不織布・防虫ネット
まで巻き取り可能!



用途に合わせて使うマキトールシリーズ

型式	入数 (台)
大型マキトール	1
小型マキトール	3
スーパーマキトール210型(90~210cm幅)	2
スーパーマキトール270型(90~270cm幅)	2

その他関連資材

野菜種子

芝生・緑肥

種苗その他

肥料活力剤

培養土

被覆資材

ハウス資材

生産資材

農機資材

防除灌水資材

包装出荷資材

暗渠資材

資材索引

※記載の無い規格につきましては、
当店までお問い合わせください。

パイプ・アーチ

丸パイプ(農ビ管)



規格	口径×肉厚×長さ
	19.1×1.2×4270 (SW)
	22.2×1.2×4270 (SW)
	25.4×1.2×4270 (SW)
	31.8×1.6×6100 (SW)
	42.7×2.3×6100 (SW)

アーチパイプ

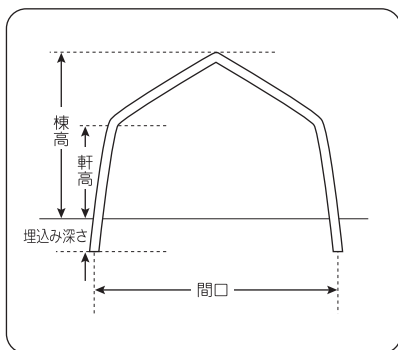

規格・寸法・品名	
K-15型	19.1×1.2×3900
A-15型	22.2×1.2×3900
A-26型	22.2×1.2×4250
K-18型	22.2×1.2×4600
K-15型	25.4×1.2×3900
B-35型	25.4×1.2×4250
B-36型	25.4×1.2×4600
B-37型	25.4×1.2×4900
B-38型	25.4×1.2×5100
K-21型	25.4×1.2×5500
C-37型	28.6×1.6×5000
C-38型	28.6×1.6×5500
C-39型	28.6×1.6×6000
D-48型	31.8×1.6×5500
D-49型	31.8×1.6×6000
D-51型	31.8×1.6×6500
D-52型	31.8×1.6×7000

角パイプ

規格	口径×肉厚×長さ (cm)
	50×50×4000
	50×50×6000

リブラントチューブ

直径×長さ (mm)
19×5000
22×5000

スーパードアAパネル

- 全フレームにスーパービニエースを使用しており丈夫です。
- 戸車には複車のスライダーを使用しているため開閉がとてもスムーズです。



規格 (横×縦)
1100mm×1800mm
1100mm×2000mm
1200mm×1800mm
1200mm×2000mm
1200mm×2200mm
1200mm×2400mm

※ドアのみ

観音ドア

- 間口の小さなハウスや軒高の低いハウスで大きな入口が欲しい時に最適です。
- 棲柱とドアフレームが完成した状態ですので施工が簡単に行えます。

※間口サイズ(横×縦)

規格 (横×縦)
1200mm×1600mm (片開)
1300mm×1800mm (片開)
2000mm×1800mm (両開)
2400mm×1800mm (両開)
2400mm×2000mm (両開)
2400mm×2400mm (両開)
2700mm×2000mm (両開)
3000mm×2400mm (両開)
3000mm×2700mm (両開)
3000mm×3100mm (両開)

※棲面セットについては、お客様のハウスの大きさをご希望のドアのタイプ・間口サイズをお申し付けください。弊社の方で最適なセットをご提案いたしますので何卒お申し付け下さい。

ハウス構成部品・部材

クロスワン



クロスワン
ニュークロスワン

●ワンタッチで接続可能な直交部品です。

規格			
19×28	25×32	32×25	43×22
19×32	25×38	32×38	43×25
19×38	25×43	32×43	43×32
19×43	25×48	32×48	43×38
19×48	28×19	38×19	43×43
22×28	28×22	38×22	48×22
22×32	28×25	38×25	48×25
22×38	32×19	38×32	48×48
25×28	32×22	43×19	

NEWクロスワン

規格		
19×19	22×22	25×19
19×22	22×25	25×22
19×25	22×43	25×25
22×19	22×48	32×32

トーヨークロスワン



●アーチと奥行直管を離れた位置で接合する直交部品です。母屋パイプからの水滴落下を防止します。

規格		
19×19	25×19	32×22
19×25	25×22	32×25
19×32	25×25	32×32
19×38	25×32	34×22
22×19	25×38	34×25
22×22	28×22	
22×38	28×25	

ピーククロスワン



●棟専用の直交部品です。

規格	
22×19	28×32
25×19	34×22
25×22	34×25
28×19	38×22
28×22	38×25
28×25	38×32

シャープクロスワン



●大口経用のワンタッチ直交部品です。肉厚で強度が有ります。

規格	
22×28	32×25
25×32	32×32
25×34	34×22
28×22	34×25
32×22	43×43

妻面クロスワン



●妻面専用のクロスワン。ウツボの使用が不用になります。

規格	
22×22	32×25
25×25	32×32

アングルバンド



●角度の異なる2本のパイプをしっかりと固定します。

※ボルト・ナット付

規格	
19 (32用)	28
22 (32用)	32
25 (32用)	

妻面トップクロスワン



●妻面専用のピーククロスワン。ウツボバーボット不用でフィルム破損を防ぎます。

規格	
28×25	25×22

※記載の無い規格につきましては、当店までお問い合わせください。

ハウス構成部品・部材

ユニバーサルジョイント



●任意の角度に交わるパイプ連結金具。
※ボルト・ナット無し

規格		
19	38	43(30mm幅)
22	43	48(30mm幅)
25	48	43(40mm幅)
28	22(30mm幅)	43(40mm幅)2穴
32	25(30mm幅)	
34	32(30mm幅)	

ウツボ



規格	
19	43
22	48
25	50(角)
32	

側用内幌金具

(16アームは19.1mm用です)

- アーチパイプより内張用パイプを取るための金具です。
- 内張用パイプは19.1mmのアーチ又は直管を使用します。



規格	
19mm	25mm
19mm (16アーム付)	25mm (16アーム付)
22mm	32mm
22mm (16アーム付)	



ウツボユニバーサル

※ボルト・ナット付



規格	
19	34
22	38
25	43
28	48
32	50(角)

ハイセッター

●線材によるクロス部品です。



	規格					
1型(M)無	19×25	22×32	25×43	28×32	32×32	38×25
2型(M)赤	19×32	22×38	28×19	32×19	34×22	38×32
3型(M)黒	19×38	25×19	28×22	32×22	34×25	
4型(M)黄	22×25	25×32	28×25	32×25	38×22	

ビニール固定部品・部材

タフウインドエース

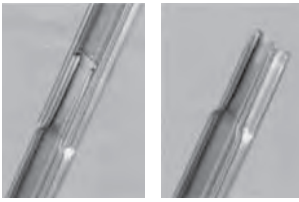

●フィルムを取付けるための留材。

規格		
4 m	5 m	6 m

タフウインドエースSW

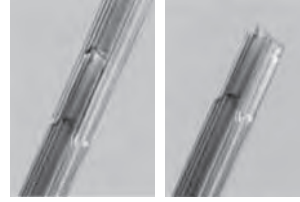

●フィルムの二重張り可能な深溝タイプ

規格	
3 m	5 m
4 m	6 m

Wウインドエース



●2つのウインドエース形状の為、屋根と側面のフィルムが別張できます。

規格
カラー Wウインドエース4m

フレキウインドエース両端SW



●アーチパイプの曲線部に取り付けるためのフィルム留材。フレキウインドビニエース両側 1m ガルバリウム鋼板。

規格
1 m

スーパービニエース

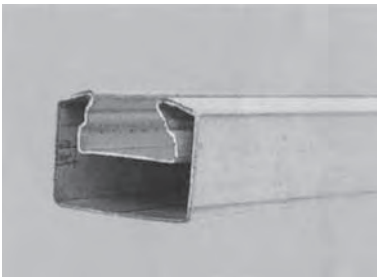

●角パイプとビニエースが一体形状のため抜群の強度。

規格	
3.6m	4 m
6 m	

スーパービニエースパイプジョイント



●パイプとスーパービニエースをクロスさせる部品です。

規格		
19	28	34
22	32	43
25		

ビニエース各種ジョイント



ビニエース外ジョイント



ビニエースクロスジョイント



ビニエースTジョイント



ビニエースコーナー外板

規格					
外ジョイント	外ジョイント (アルミ)	コーナー外板 (大穴)孔9mm	コーナー外板	クロスジョイント	Tジョイント

スーパービニエース各種ジョイント



スーパービニエース
Tジョイント



スーパービニエース
中ジョイント



スーパービニエース
コーナーロング

規格
Tジョイント
中ジョイント
コーナーロング(大)

※記載の無い規格につきましては、
当店までお問い合わせください。

ビニール固定部品・部材

ビニーストアパイプジョイント

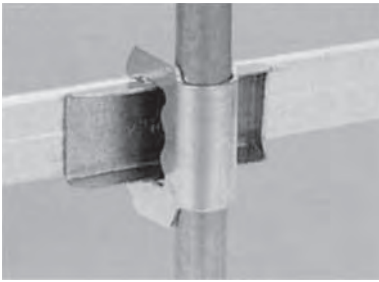

- トビラのある妻面部分にタフビニースとパイプをクロスさせる直交部品です。
※タフウインドエースにも兼用できます。

規格		
19	32	48
22	38	50
25	43	

ビニースパイプジョイント



- タフビニースとパイプをクロスさせる直交部品です。
※タフウインドエースにも兼用できます。

規格		
19	28	38
22	32	43
25	34	48

ウインドアーチパイプジョイント

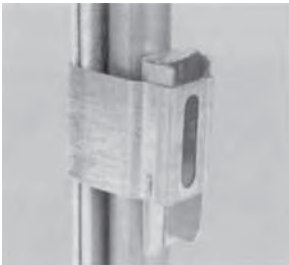

- タフウインドエースとパイプを抱き合わせて平行に接続する金具です。

規格	
19	28
22	32
25	43

YK巻取機



- エンドカップを各巻上げパイプに取り付けておくことにより、複数のハウスの開閉が一台で行えます。
- 巻き上げ速度が早くスピーディな換気が可能です。

規格	
1型	2型

カンキット101・104



規格	
101・50m	104・100m

- 高機能な新ブレーキ機構を搭載しているので逆転がなく、安全に使用できます。
本体表面にビスを使用していないため、密閉度が高く耐久性も抜群です。また、従来品と比べよりコンパクトになり、扱いやすくなりました。
- 本体内部の大型ローラーがガイドパイプをしっかり支えるため、スムーズに開閉できます。
ハンドルとグリップが水平に取り付いており、自然な体制で作業が可能。

ビニール固定部品・部材

パッカー 耐久性にすぐれ、長期使用に最適！



マルフジパッカー



HGパッカー

品名	規格(mm)	入数(個)
マルフジパッカー	16 × 100	1,000
	19 × 150	500
	22 × 150	
	25 × 150	
	25 × 200	
	31.8 × 150	

品名	規格	入数(個)
プロパッカー	19	500
	22	
	25	

品名	パイプ径φ×長さ(mm)	入数(個)
HGパッカー	φ13×100	1,200
	φ16×100	1,200
	φ19×150	500
	φ22×150	600
	φ25×150	500
	φ28×150	400
	φ32×150	300
	φ34×160	240
	φ38×160	250
	φ42×170	150
	φ48×180	125

ダブルシャクトリムシ(パッカー)



被覆材の留め具です ↓

↑換気ができるパッカー

品名	規格
ブルー	8.5mm
オレンジ	11mm
	10本パック
ブルー	13mm
	10本パック
オレンジ	16mm

スプリング各種



タフコートスプリング



タフスプリング



スーパースプリング (PO専用)



タフスプリング (ステン)

●ビニエース等のフィルム留め部品です。用途に応じて選べます。

品名	規格
タフコートスプリング(緑)	2 m
タフスプリング(両端緑)	
スーパースプリング(赤)(RP専用)	
タフスプリング(ステン)	
被覆プリング(CSP-2)	

マイカーエスタフ

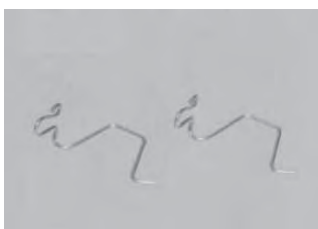

●ステンレス線を採用し、耐久性抜群。プロバンドとセットで！

品名
マイカーエスタフ

キングバンド100芯

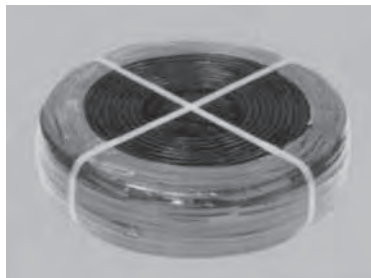

品名	規格
キングバンド100芯	15×300

※記載の無い規格につきましては、当店までお問い合わせください。

ネポン小型温風機

全自動温風機

小型

軽量

高効率

高出力



KA-125/205



KA-125E/205E



KA-325/325T



KA-325E/325TE

仕様表

項目	型式	標準タイプ						
		KA-125	KA-125E	KA-205	KA-205E	KA-325	KA-325E	KA-325TE
熱出力	kw	14	23.3		37.2			
	[kcal/h]	{12000}	{20000}		{32000}			
燃料消費量(JIS1号灯油)	L/h	1.7	2.8		4.4			
吹出上昇温度	℃	28/25	29/25	33/29	39/35	34/31	39/37	
電源(50/60Hz)		AC100V単相		AC200V三相		AC100V単相	AC200V三相	
消費電力	W	170/190	215/265	215/275	290/375	290/365	305/405	
運転電圧	A	2.0/2.0	2.4/2.7	2.6/3.1	3.5/3.9	1.6/1.5	3.9/4.7	
電動機	W	55/62		66/81		60/70		
電子イグナイター		1次: 14W 2次: 17kVO-P (イグナイター)						
送風機		プロペラファン						
風量	m ³ /min	25/28	24/28	35/40	30/33	55/60	47/50	
電動機	W	85/120		120/175		210/300	190/260	
制御方式		ネポンKAコントローラON-OFF自動制御 (マイコン搭載)						
サーモスタット		サーミスタ式 0~35℃可変						
安全装置		・燃焼安全制御装置 ・過熱防止装置(自動復帰型1ヶ、手動復帰型1ヶ) ・ファンタイマ						
スイッチ		・運転スイッチ ・送風機スイッチ (手動・自動切替)						
表示灯		・運転 ・燃焼 ・不着火 ・注意						
外部接続機能		・4段サーモスタット ・ファンコントローラ ・外部警報 ・感震器						
温風吹出口	形状	Φ220×2ヶ 吹出口フランジ	270×140×2ヶ 吹出口エルボ	Φ220×2ヶ 吹出口フランジ	270×140×2ヶ 吹出口エルボ	Φ300×2ヶ 吹出口フランジ	270×140×3ヶ 吹出口エルボ	
	吹出方向	前側面下部吹出		上吹型		両側面下部吹出		
適用ダクト折り幅	mm	400以上						
煙突内径寸法	mm	Φ120						
接続口寸法	mm	Φ119						
吸気パイプ接続口寸法	mm	—						
燃料配管接続口径		G1/4フレア (オス)						
伝熱面積	m ²	1.1		1.3		1.6		
製品重量	kg	55	65	90	95	80	85	
付属品		(KA-125・205) ・取扱説明書 ・油ストレーナ ・吹出口(2ヶ) (KA-125E・205E) ・取扱説明書 ・油ストレーナ ・吹出口(2ヶ) ・ダクトバンド(2セット)		・取扱説明書 ・油ストレーナセット ・吹出口(2ヶ) ・ダクトバンド(2セット) ・搬入用把手		・取扱説明書 ・油ストレーナセット ・吹出口エルボ(3ヶ) ・吹出口筒(1ヶ) ・ダクトバンド(3セット) ・煙突アダプタ		

(注) 1. 熱出力・燃料消費量は以下の数値を基準に算定してあります。灯油 密度…0.8 g/cm³ 高発熱量…46.3MJ/kg
 2. 消費電力および運転電流は、定常運転状態のときの値を示します。
 3. 風量は温度20℃、ダクト接続なしのときの値を示します。
 4. 製品質量は、梱包質量を除いてあります。
 5. 上記数値で、()/ / で示す数値はそれぞれ電源周波数50/60Hzの値を示します。
 6. 仕様・寸法等は改良のため、予告なく変更することがあります。
 ※KA-205E・325E・325TEは専用煙突セット「BEP-KA120F」(オプション)が必要です。

油配管接続口径が変わりました。
3/8FLオス⇒G1/4フレア(オス)
 石油燃焼機器の「銅管サイズ標準化」に伴い製品対象の銅管サイズを従来の3/8Bから8mmに変更いたしました。

暖太郎 DT-R2型

ビニールハウスの霜よけに適した
簡易ヒーター！

品番	燃料	タンク容量 (ℓ)	発熱量 (kcal/時間)	連続燃焼 (時間)	サイズ (mm)	発火方式	許容範囲 (目安)	燃料消費量 (ℓ/1時間当り)	入数 (台)
DT-R2	白灯油	4	660	約50	φ250×高さ660	マッチ点火	約10坪	0.08	6



DT-R2

農芸用保温器

少ない経費で大きな成果！
温度低下の防止と霜の防止に

品番	燃料	タンク容量 (ℓ)	発熱量	連続燃焼(時間)	規格(mm)	入数(台)
YK-2	白灯油	約5	2,000kcal/時間	約20	φ370×H480	1



YK-2

コロ助セット

ハウス屋根のフィルム展張機「ソリック」付



コロ助 重量4kg



ソリック 重量2.5kg



- コロ助とソリックの併用で二人でも作業が楽!
- フィルムを傷つけず、素早い作業が可能。

品名

コロ助セット

POフィルムの補修・補強に

PO補修・補強テープ



— 特徴 —

- ①基材に耐候性にすぐれた農POフィルムを使用。
- ②優れた接着力!! とりわけ低温時の接着性を重視。
- ③フィルムに柔軟性があり、貼り易くシワが入りにくい。

用途

POフィルムの補修に
スプリング止め部の補強
雨モリ防止に。

規格

150mm×50m

農ビ・農業用PO 補修用テープ

ハウス救急番



— 特徴 —

- ①ポリエチレンクロスを使用しているので、手で簡単に切れます。
- ②貼り付け後の黄変の心配がありません。
- ③耐候性と耐水性に優れます。

破れた時は
ハウス救急番!

規格

80mm×20m

※記載の無い規格につきましては、
当店までお問い合わせください。

RSハンドシーダー



コーティング種子や、丸形種子のタネまきにとっても便利!

- コーティング種子およびそろいのよい丸形種子に好適!
- 5種類の穴をタネに応じて決めるだけです。
- 1粒まきはもちろん、数粒まきも可能です。
- 4Sサイズのコーティング種子には専用タイプをお使いください。

裸種子兼用播種器 裸の王様・裸の王様DX

裸種子の1粒まきが可能なスライド式播種器!!
スライド板(別売)でコート種子にも1台2役!!

ノーマル 穴径2.6~12mm	DX 穴径1.2~2.5mm 又は不揃いな種子用
規格	規格
72穴用	72穴用
128穴用	128穴用
200穴用	200穴用
264・288穴用	264・288穴用
406穴用	406穴用

※各社、全農規格・インテトレイ・ペーパーポット用等、一台より製作可能です。御相談下さい。

育苗ポット連続土詰器

スピードポッター

特許品

小土量詰用小穴板新発売

- ★高能率 ★軽量
- ★土量均一
- ★運搬鉢並べ不要

ミニポッター

トレー毎の持ち運び作業高能率

水稲育苗箱用 SR型



30cm×60cm

型 式	適合ポットサイズ (cm)	ポット数	標準穴径 (mm)
L25P	7.5丸	11×18=198	52
L30P	8丸・9丸	9×15=135	62
L35P	10.5丸9角(9丸)	8×13=104	68
L40P	12丸(10.5丸)	7×12=84	75
SR20	6丸	5×11=55	37

ポットル 経済性・作業能率が抜群!

コート種子を1粒ずつ素早く、確実にまく。

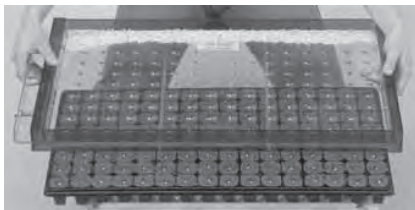

※ポットルによる裸種使用は故障の原因となりますので、使用しないでください。
※規格一覧参照

アクリルプレス

培養土を鎮圧し、
播種穴をあける!

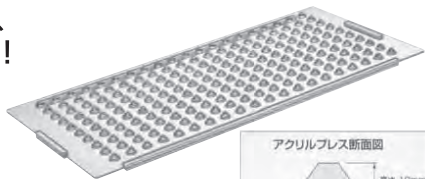

※規格一覧参照



連結ポットトレイ用 SSポッター



◇連結ポットトレイ適合規格
(外寸)

SS30 325×485×75
SS35 380×475×85

◇土詰め機械対応
フラットタイプあり

SSポッター(SS型)型式表

型 式	適合ポット	ポット数	穴 径
SS30	9丸	4×6=24	37・52
SS35	10.5丸	4×5=20	37・52

※SS型は、37mm/52mmの穴径の2枚の板が付属します。

展開くし歯

●専用の育苗くしを使い、育苗箱にペーパーポットを展開します。

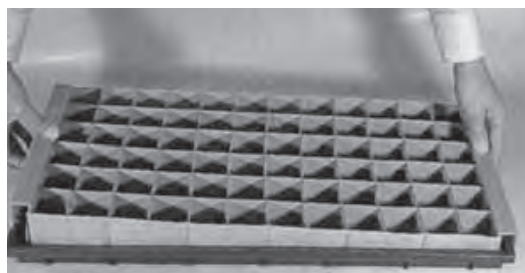

規 格	入数(組)
No10 11用、SM2300用	6
No14 16用、SM2406用	12
No15 17(220)用	24
R-5 8 SM1684用、V-4用	40

鎮圧ローラー、アクリル鎮圧板

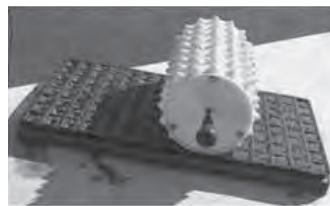

アクリル鎮圧板

鎮圧ローラー

- トレイ用土を適度にしめ、播種穴の中央に種子がまかれるようにへこみをつけます。
- タキイ根巻き防止セルトレイ、ヤンマートレイの鎮圧に最適です。 ※規格一覧参照

タキイ根巻防止セルトレイ【M型】

- トレイ内部のリブに沿って根が伸長しますので、根巻き現象が抑制されます。
- 多くの新根で根群が形成されるので、早期活着ができ、植え傷みが軽減されます。
- 根巻きのない苗で、根張りのよい栽培ができます。

サイズ:300×590×H44mm

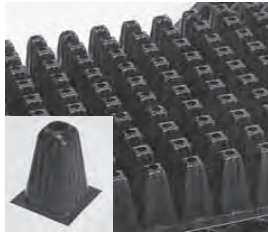

根巻させない！品質を落とさない！

品種	規格	列数(列)	1枚当たり 用土量(ℓ)	入数(枚)
タキイ根巻防止セルトレイM型	M128 黒128穴 白128穴	上部30mm角	8×16	約3.0
	M200 黒200穴 白200穴	上部25mm角	10×20	約3.3

タキイ根巻防止ワンウェイセルトレイ

- 根巻が少ないので早期活着ができ、植え傷みが軽減されます。
- 高温期の発芽対策には白色のワンウェイが最適です。
- アンダートレイは不要です。

外寸:280×545mm



持ち運び作業に配慮したスペシャルトレイ！

品名	規格(穴)	列数(列)	口径×深さ(mm)	1枚当たり 用土量(ℓ)	入数(枚)
タキイ根巻防止ワンウェイセルトレイ黒・白	72	72	6×12	40×50	約3.6
	※R72	72	6×12	30×45	約2.0
	128	128	8×16	30×45	約3.0
	200	200	10×20	24×45	約3.2
	288	288	12×24	20×40	約3.0
	※406	406	14×29	15×25	約1.8

※R72には白はございません。
※406はセンターリブが入っています。

ヤンマー野菜トレイ

- 軽くて持ち運びやすく、トレイがすり鉢状の形をしているので、引き抜きもラクです。

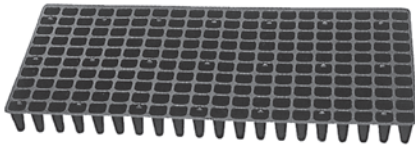

品種	規格(mm)	穴数(穴)	入数(枚)
20角-288	20角×深さ38	288	100
25角-200	25角×深さ44	200	100
30角-128	30角×深さ44	128	100
35角-72	35角×深さ43.3	72	100
42角-72	42角×深さ43.6	72	100
アンダートレイ	300×600(ブラック)	-	20

底面給水バット

- 手軽に底面給水方式の育苗ができ、野菜苗(葉菜類)の育苗に最適です。
- 夏場でも1日1回程度の満タン水補給で管理が可能です。
- 野菜苗(葉菜類)の育苗に最適です。
- インチサイズ、国内標準サイズのいずれのセルトレイにも適応します。
- アンダートレイとしても持ち運びがしやすい設計です。
- 人工培土の含水作業の効率化にも利用できます。

品名	縦×横×高さ(mm)	入数(枚)
底面給水バット(黒)	外寸 320×615×49	50
	内寸 296×591	

主要セルトレイの規格と対応するポット、アクリルプレスの規格一覧

※㊤:住化農業資材/㊦:ヤンマー

品名	上寸寸法(mm)	セル寸法(mm)	配列	土の必要量(ℓ)	ポット	アクリルプレス	底穴径(mm)	入数	
タキイ根巻防止セルトレイ	M-128	300×590	30角×H44	8×16	約3.0	㊤PZ-128L	㊦ローラー、鎮圧板/㊤AZ-128	11	
	M-200	300×590	25角×H44	10×20	約3.3	㊤PZ-200L	㊦ローラー、鎮圧板/㊤AZ-200	8	
タキイ根巻防止ワンウェイセルトレイ	72穴	280×545	40角×H50	6×12	約3.5	TT-72L	AT-72	11	
	128穴		30角×H45	8×16	約2.8	TT-128L	AT-128	10	
	200穴		24角×H45	10×20	約2.7	TT-200L	AT-200	7	
	288穴		20角×H40	12×24	約2.8	TT-288L	AT-288	5	
	406穴		15角×H25	14×29	約1.8	LM-406L	-	5.5	
ランドマークトレイ	50穴	540×280	45角×H55	5×10	約4.2	-	-	15	
	72穴		30角×H45	6×12	約2.0	LM-72L	AP-72	12	
	98穴		31角×H50	7×14	約3.0	LM-98L	AP-98	9	
	128穴		29角×H50	8×16	約3.5	LM-128L	AP-128		
	200穴		23角×H45	10×20	約2.5	LM-200L	AP-200	7	
	288浅		20角×H25	12×24	約2.0	LM-288L	AP-288	8	
	288中深		20角×H32		約2.9				
	288深		20角×H45		約2.8				
406穴	15角×H25	14×29	約1.8	LM-406L	-	6			
ヤンマートレイ	45角55穴	300×600	45角×H50	5×11	約3.5	-	-	12	
	35角72穴		35角×H45	6×12		PZ-72L	㊦ローラー、鎮圧板/㊤AZ-72		
	30角128穴		30角×H45	8×16		PZ-128L、2L	㊦ローラー、鎮圧板/㊤AZ-128		
	25角200穴		25角×H45	10×20		PZ-200L、2L	㊦ローラー、鎮圧板/㊤AZ-200		
	20角288穴		20角×H40	12×24		PU-288L、2L	㊦ローラー、鎮圧板/㊤AU-288		
東海化成トレイ	128T	280×540	28角×H48	8×16	約2.5	TSP-128L	TSA-128	8	
	T128(浅型)		28角×H38						約2.0
	T200		10×20	22角×H42	約1.1	TSP-200L	TSA-200	7	
	TS200			22角×H43					約1.4
	TS288			19角×H45					12×24

※記載の無い規格につきましては、
当店までお問い合わせください。

TOプラグトレイ



規格	サイズ (cm)	穴数 (枚)	容量 (cc)	入数 (枚)
#32	54.0×28.0	32	130	100
#50	54.0×28.0	50	74	
#72	54.0×28.0	72	38	

トールセルトレイ

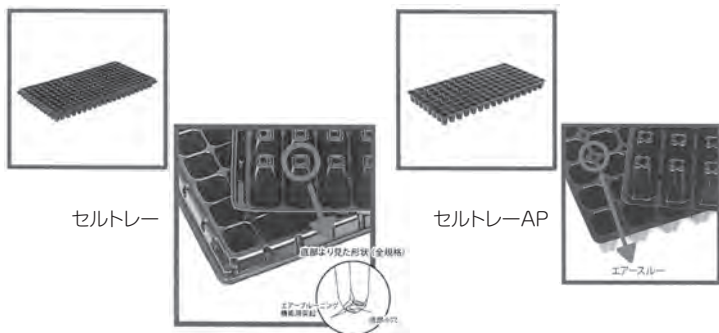

- エアースルー機能で苗の均一化に役立ちます。
- エアールーニング機能で根を空気に触れさせ、培土にしっかりと根を巻き付けさせます。

規格	巾×長さ×高さ (mm)	穴配列	容量 (cc)	入数 (枚)
#50	278×542×57	5×10	82	100
#72	278×542×59	6×12	58	
#406	278×542×25	14×29	5	
#162AP	300×590×60	9×18	31	

#50, #72, #406はハードタイプ(リブあり)、#162APはソフトタイプ(リブなし)です。

プラグ底面給水トレイ

プラグ苗の底面給水におすすめです



- プラグトレイ向けの底面給水トレイです。
- PP製で強度があり、プラグ苗育苗時の移動用アンダートレイとしてもご利用いただけます。

品名	縦×横×高さ (cm)
プラグ底面給水トレイ 黒・白	32.0×64.0×5.8

マルチ底面給水トレイ

底面からの給水栽培が可能になりました



マルチ底面給水トレイにTOプラグトレイ#288をセットした状態

マルチ底面給水トレイにカゴトレイN大をセットした状態

- プールベンチのような高コストをかけずに底面給水栽培を可能にしました。
- TOトレイの7.5・9.0・10.5・12.0cm用に対応しています。
- カゴトレイN大 TO-01等が入ります。
- TOプラグトレイ各サイズも入ります。

品名	縦×横×高さ (cm)
マルチ底面給水トレイ	外寸 38.5×57.8×4.9
	内寸 35.0×54.5×4.9

カゴトレー

カゴトレー
大(03)

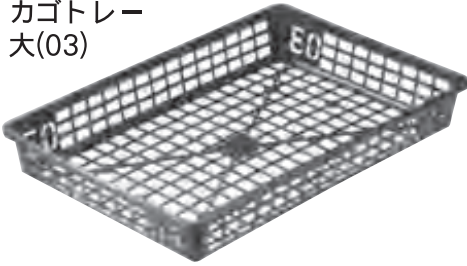

商品名	梱包入数	縦 (cm)	横 (cm)	高さ (cm)
カゴトレー 大(03)	50ヶ入	39.8	59.0	8.2
カゴトレー N-大	50ヶ入	38.5	57.0	6.8
カゴトレー N-小	50ヶ入	35.0	52.0	8.0
カゴトレー (01)	50ヶ入	38.5	53.0	10.0
カゴトレー (中)	20ヶ入	37.2	56.3	7.3
カゴトレー (小浅)	20ヶ入	34.2	50.5	5.5
カゴトレー (大)	20ヶ入	39.7	58.8	8.4
カゴトレー (小深)	20ヶ入	34.3	50.5	8.0
カゴトレー 03トレー	25ヶ入	39.7	58.8	8.4
TOカゴトレー TO-03	50ヶ入	39.5	59.0	8.0
TOカゴトレー TO-02	40ヶ入	34.0	50.5	7.5

アルファトレー 高性能！新発想！

ポットが取り出し
やすい形状！



9cm用

特許 意匠登録出願中

作業効率
UP!
エキスバンドメタル
上での移動も
ラクラク

強度も
UP!
トレーが
しならない

底面が全面つながっている形状で強度アップ!

◎エキスバンドメタル、アルミローラーでの移動、台車の積み下ろしの際に引っかからないので、作業効率が上がります。

◎アルファポットがびっさり入ります。通常のポリポット各種にも対応します。

品名	縦×横×高さ (cm)	ポット数(鉢)
アルファトレー (7.5cm用)	33×52.2×6.5	40
アルファトレー (9cm用)	33×49×7.5	24
アルファトレー (10.5cm用)	38.5×47.8×8.5	20

TOシステムトレー 合体くんのアンダートレー

合体くんと併用作業がラクラク!

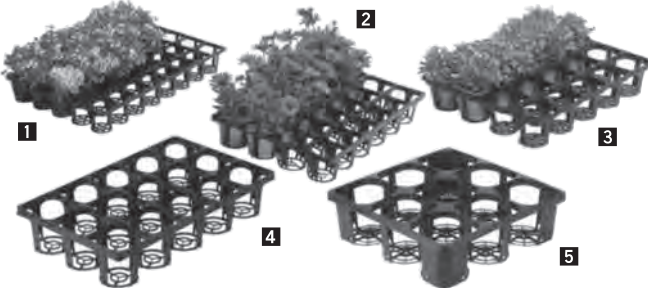

◎ポリ鉢栽培の土入れ、持ち運びに最適です。

◎合体くんと併用作業で、作業が一段とラクになります。

品名	縦×横×高さ (cm)	ポット数(鉢)
1 TO-40T (7.5cm用)	33 × 52.3 × 6.5	40
2 TO-24T (9cm用)	32.3 × 48.5 × 7.5	24
3 TO-20T (10.5cm用)	38 × 47.2 × 8.5	20
4 TO-15T (12cm用)	32 × 53 × 10	15
5 TO-9TX (15cm用)	45 × 45 × 13	9

プラントプラグ

土詰め不要！移植作業がはかどる省力育苗資材！



- 若苗定植に好適！
- 機械定植に対応！
- 発芽環境の向上！
- 作業性にすぐれる！
- 初期生育肥料入り！

主な作物	育苗 (適温期)	育苗 (低温期)	備考
レタス	15日間	25日間	根の伸長良、機械定植に好適
ハクサイ	12日間	20日間	根の伸長良、機械定植に好適
ブロッコリー	15日間	20日間	根の伸長良、機械定植に好適
トルコギキョウ	30~55日間	50~70日間	草丈、葉数増。播種後種子冷蔵
パンジー	14~21日間		移植作業の効率化・株張り・根の生育良
ネギ・タマネギ	移植機対応		
果菜類断根接木	台木用:	発根良好、作業性向上、歩留向上	
栄養系花卉増殖	挿床用:	発根良好、活着率向上、歩留向上	
トレー育苗全般	均一発芽、発芽率向上、挿し替え経費減、出荷費減、歩留向上		

品名	規格
プラントプラグ	AP128穴
	AP200穴
	インチ72穴
	インチ200穴
プラントプラグ 挿穴あり	インチ128穴
プラントプラグ 播種溝あり	インチ288穴
プラントプラグ 播種溝あり・リブあり	インチ406穴
プラントプラグ 播種溝あり・リブなし	インチ406穴

※受注生産になります。

※記載の無い規格につきましては、
当店までお問い合わせください。

TOポリポット (丸型)



サイズ	色	高さ (cm)
7.5cm	カラー (100枚入) ※	6.5
8.0cm		7
9.0cm		7.6
10.5cm		9
12.0cm		10
13.5cm		11.4
15.0cm		12.5

※色の数は全27色ありますので品種分け等に最適です。
※規格によりご用意できない色がありますので色についてはご相談ください。

- ポリポット栽培の長い歴史に育まれ、多くの農家の方々に親しまれてきました。品質・実績・信頼のTO (ティーオー) のポットです。
- TOポリポットにはすべてプラマークが入っております。
- 穴無しポットは、切り花用バケツとして使えます。

サイズ (cm)	色	高さ (cm)	容量 (cc)	鉢数(30ℓ)	鉢数(50ℓ)	
4	黒 (100枚入)	4	60	534	834	
5		4	80	375	625	
6		5.5	130	231	385	
7.5		6.5	220	136	227	
8		7	270	111	185	
9		7.6	360	83	139	
10.5		9	570	53	88	
12		10	830	36	60	
13.5		11.4	1200	25	42	
15		12.5	1600	19	31	
16.5		13.7	2000	15	25	
18		15	2900	10	17	
21		黒 (バラ)	21	5100	6	10
24			24	8500	4	6
27	27		12400	2	4	
30.5	30.5		17900	2	3	
36	32		26000	1	2	
40	30		32300	1	2	

※4cm、5cmは受注生産

Yポット

3つの穴と溝で効果抜群!



ミニキャロルでの比較写真 (9cmポット)

- ポットの内面を根が巻いていくので、根の損傷が防げます。
- 根の穴漏れが少ないためガッチリとした苗が育ちます。
- 従来のポリ鉢 (1穴型) に比べて排水性にすぐれ、また底面のウォータープール (溝) により保水性に長けています。
- ポットの底面部は厚く、しかも平らですので安定性にすぐれています。
- 底面部にある3つの溝により、空気の循環が円滑になります。

サイズ (cm)
7.5
9
10.5
12

色……黒のみ
荷姿…ダンボール梱包
材質…100%純粋材料

TOロングポット (黒)

果樹苗に最適!



サイズ (cm)	高さ (cm)	容量 (cc)
9	20	1180
10.5	22.5	1600
12II	23	1990
12	25	2320
15	30.5	4000
18	24.5	4900

- 果樹園・バラ苗に最適な超深鉢型ポットです。
- 露地植も当ポットに入れて出荷すれば売店での管理がしやすく、土こぼれも防げます。
- ご希望により側面穴付のポットも対応します。

ニッテンペーパーポット®、チェーンポット®

品 質	1鉢寸法 (cm)	1冊鉢数(本)	展開寸法 (cm)	主 な 用 途	育苗箱	入数(冊)
No.1	2.0×13.0	1,400	29×116	家畜ビート、根菜類	水稲育苗箱用	30
No.2	3.0×10.0	598	29×117	スイートコーン、アスパラガス、カーネーション、トルコギキョウ		60
No.2-264		264	27×57			55
No.3	3.0×13.5	700	31×127	ニンジン、ダイコン、アスパラガス		30
No.4	5.0×5.0	420	38×182	レタス、ハクサイ、キャベツ、キュウリ		70
No.5	5.0×7.5			エンドウ、カーネーション、ハクサイ、シュンギク	45	
No.8	6.0×5.0			280	37×182	レタス、キャベツ、ハクサイ、スイカ
No.10	角4.7×5.0	72	28×56	ハクサイ、キャベツ、トマト、キュウリ、ブロッコリー	水稲育苗箱用	200
No.11	角3.5×3.8	128		レタス、スイートコーン、ハクサイ、シュンギク	200	
No.12		144	32×56	ニッテン育苗箱用	300	
No.13	角4.7×5.0	84	33×56	トマト、キュウリ、キャベツ、ブロッコリー	300	
No.14	角4.0×5.0	105	28×57	ハクサイ、キャベツ、ハナヤサイ、レタス	300	
No.15	角2.6×3.8	220	26×57	レタス、スイートコーン、ネギ、ニラ	200	
No.16	角5.6×5.0	50	28×58	ブロッコリー、ソラマメ、メロン、カーネーション、スターチス	300	
No.17	角2.6×3.8	220	27×57	ネギ、ニラ	200	
V-4	3.8×5.0	162	28×58	レタス、キャベツ、ハクサイ、サラダ菜、カーネーション	200	
V-5	5.0×5.0	91		トマト、キャベツ、ハクサイ、ブロッコリー	300	
VR264	3.0×3.8	264		キャベツ、ハクサイ、レタス、ネギ、ニラ	150	
ミニポット220	角2.6×3.0	220	26×57	レタス、チンゲンサイ、サラダ菜、ネギ、ハクサイ	200	
R-5 (684)	角1.5×3.0	684	27×57	レタス、チンゲンサイ、タマネギ、トルコギキョウ	水稲育苗箱用	120
SM1684	角1.5×5.0			トルコギキョウ、花き類	72	
SM2300 (3H)	角2.3×3.0	300		レタス、サラダ菜、中国野菜	300	
SM2300 (5H)	角2.3×5.0			レタス、スイートコーン、トルコギキョウ、花き類	180	
SM2300 (7.5H)	角2.3×7.5			アスパラガス、スイートコーン、トルコギキョウ	120	
SM2406 (3H)	角2.0×3.0	406		レタス、サラダ菜、チンゲンサイ、花き類	200	
SM2406 (5H)	角2.0×5.0			トルコギキョウ、花き類	120	
SM3162	角3.2×3.0			162	レタス、ハクサイ、キャベツ	200
No.5-91-A	5.0×7.5	91	28×58	パレイシヨ	水稲育苗箱用	
CP253 ●	2.5×3.0	364		ネギ、花き類		
CP303 ●	3.0×3.0	264		ネギ、ニラ、キク、ミツバ、ラークスパー、デルフィニウム		
CP304 ●	3.0×3.8			ネギ類、花き類		
CP305 ●	3.0×5.0	190		タマネギ、小ネギ		
CP354 ●	3.5×3.8					
BP253 ◎	2.5×3.0	364		ハウレンソウ、チンゲンサイ、ニラ		
BP303 ◎	3.0×3.0	264		キャベツ、ハクサイ、ブロッコリー、レタス、エダマメ		
BP353 ◎	3.5×3.0	190		タマネギ、小ネギ、トルコギキョウ、軟弱野菜、花き類		
LP303-10 ■●	3.0×3.0	264		小ネギ、エダマメ、花き類、ニラ		
LP303-15 ■●	3.0×3.0	264				

●簡易移植機「ひっぱりくん」用チェーンポット
 ■一部の作物についてはLPアタッチメント(オプション)の装着が必要
 ◎小型万能移植機「スーパーひっぱりくん」用剥離型チェーンポット

ヤマト 育苗箱



品名	規 格 (mm)	容量(ℓ)
A型	500×355×H75 2mm角穴	6.5
新A型	505×350×H85 4mm角穴	7.5
B型	510×360×H105 2mm角穴	11
新B型	505×350×H100 3mm角穴	10
C型	345×270×H75 2mm角穴	3.5

・カラー：ブルー 材質：P.P.

セロン 育苗箱

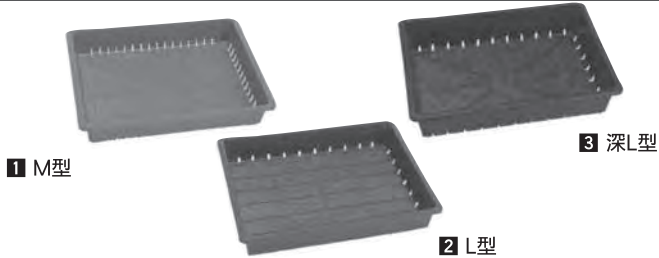

品 名	外寸幅×奥行×高さ (mm)
1 M型 グレー	W432×333×H78 3.5mm角穴
2 L型 グレー	455×343×78 3.5mm角穴
3 深L型 紺	506×352×107 3.5mm角穴

・材質：P.P.

リッチェル育苗箱

種まきから苗づくりまでが
 手軽にできる専用コンテナ

号型	入数(個)	土容量(ℓ)	サイズ (cm)
51型	30	12	51.5×36.2×9H

・材質：P.P.

水稲用育苗箱

品名	規格
中苗用 S-5	284×584×30
穴ナシ T-6型	T-6型

※記載の無い規格につきましては、
 当店までお問い合わせください。

苗帽子



- 防霜、防虫、保温がワンタッチ！
- ひょう、強風、豪雨、鳥、犬、猫などのいたずら回避に！

品名	直径 (cm)	高さ (cm)
苗帽子 2号	24	18
1 苗帽子 3号	30	21
2 苗帽子 4号	34	22

苗カバー

- 苗の保温・防風が簡単に！
- 上部に換気穴つきで急激な温度上昇を防ぎます。

品名	外寸 (mm)	天面中抜寸法 (mm)
苗カバー 350H	270×270×350	120×120
苗カバー 長方形650	681×258×254	21

ダイヤキャップ

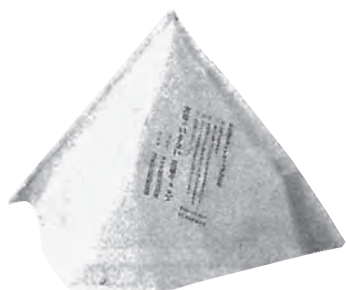

- 支柱が不要で、作業抜群です。
- 日焼けの害が全くありません。
- 特殊加工を施していますので、濡らしてもんでも破れません。

品名	規格
ダイヤキャップ	40×40×40.5(cm)

フラコンキャップ・プランター

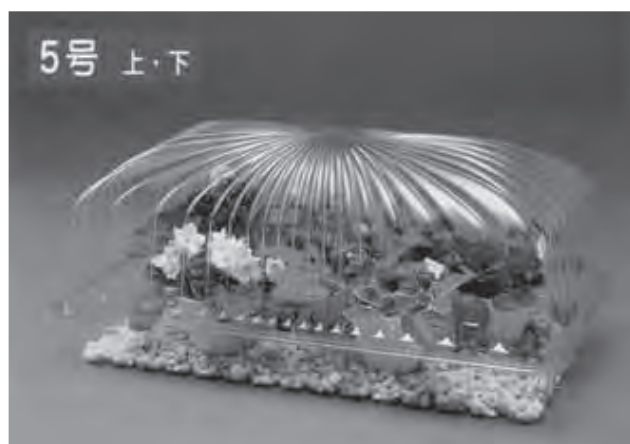

- 保温・保湿、虫やほこり除けに効果。
- 葉ざし、直栽培、水耕栽培に最適。
- 5号は水稲用育苗箱がそのまま入ります。上・下セット。

号数	幅 (cm)	奥行 (cm)	高さ (cm)
フラコンキャップ 5号(上)	64	34	22
フラコンプランター 5号(下)			8
フラコンキャップ 7号(上)	50	37	17
フラコンプランター 7号(下)			11

接木クリップ

抜群の活着力で健苗育成

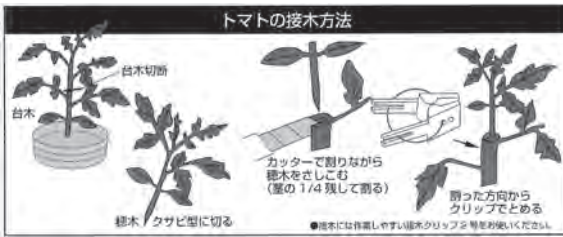

- 接木操作が簡単です。
- 活着率が大変良好。
- 接木労力を大幅に省力化。
- くり返し使用できます。

※くり返し使用する場合は予め消毒などの処理を行ってください。

品名	規格
接木クリップ1号	キュウリ・メロン
接木クリップ2号	ナス・スイカ・トマト

タキイオリジナル

ツギピン タキイ式ピン接ぎ法(幼苗接ぎ)

台木と穂木をしっかりと固定！
芯にピンをさし込むだけ！

- セラミック製の特殊なピンで、台木と穂木をしっかりと固定します。
- 従来の幼苗接ぎ木法に比べ、芯にピンを差し込むだけなので、誰でも簡単に作業ができます。
- 台芽や穂木根の発生が少なく、接ぎ木跡がほとんど残りません。
- セラミックなので環境にやさしい商品です。

使用品目 トマト、ナス専用

キュウリなど、これら以外の品目での使用の場合、苗質や苗齢、管理条件などにより、活着の遅れや生育不良の症状が生じる場合があるので、使用はお控えください。



ピン接ぎ法模式図(トマト)

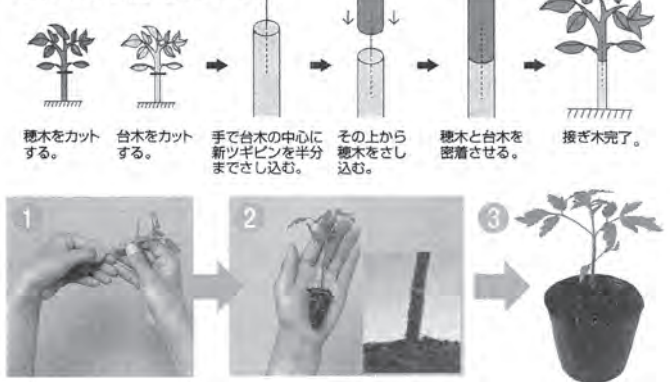

品名	規格
ツギピン	100本入り

幼苗フレンド

- 繰り返し使えて経済的です。
- 径の大小を問いません。
- 接木の接合面がよく透視できます。



品名	規格
幼苗フレンド	ナス・ウリ科共用

接木テープ 花木用

台木と穂木の固定用に！

- カリン、五葉松などの盆栽の枝づくりや、カキ、ウメ、リンゴなどの果樹の枝の接ぎ替えに最適。
- 作業効率を上げるため、テープを小巻にしました。



厚み (cm)	幅×長さ (mm×m)	梱包
0.075	15 × 100	150
	20 × 100	100
	25 × 100	80
	30 × 100	70
0.05	35 × 100	60
	15 × 100	150
	20 × 100	100
	25 × 100	80
	30 × 100	70
0.05	35 × 100	60
	40 × 100	50
0.05	50 × 100	40

※記載の無い規格につきましては、
当店までお問い合わせください。

トマポール



トマトの成長に従ってラセン形状内へ巻き込んでゆく

品名	規格
トマポール	13.7mm×1.8mm
	13.7mm×2.1mm

カラー鋼管 鋼管竹

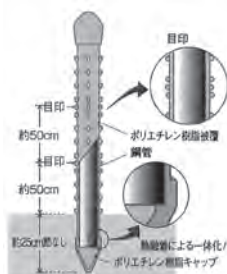

外径 (mm)	長さ (mm)	入数 (本)
8	750 900 1,200 1,500 1,800	100
11	750 900 1,200 1,500 1,800 2,100	100
13.7	1,500 1,800 2,100	50
16	900 1,200 1,500 1,800 2,100 2,400 2,700	50
20	1,200 1,500 1,800 2,100 2,400 2,700	25

セキスイ 菜園アーチ支柱

菜園に最適な、余裕の太径支柱！



- アーチ形状のイボ竹を使用し、さまざまな菜園用に！
- フィルムを使って、雨よけ栽培用途に！
- 菜園ネットを使って、ネット栽培用途に！
- 防鳥ネットを使って、収穫時期の鳥よけに！

規格	太さ×間口×高さ (mm)	入数 (枚)
φ 11-1.2	φ 11×320×1200	25
φ 11-1.5	φ 11×370×1500	25
φ 16-1.8	φ 16×420×1800	10
φ 16-2.1	φ 16×470×2100	10
φ 16-1.8 # 700	φ 16×635×1750	10
φ 16-2.1 # 700	φ 16×700×2000	10
φ 16-2.4 # 700	φ 16×850×2360	10

ダンポール® FRPトンネル支柱

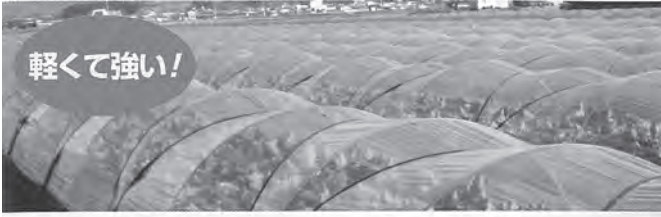

ダンポール断面図

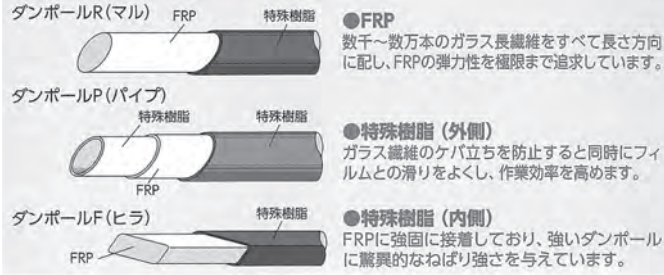

規格	長さ (m)	入数 (本)
マル35	1.1 1.2	600
マル45	1.5 1.8 2.1	200
マル55	1.5 1.8 2.1 2.4 2.7	100
	100 200	1巻
マル65	2.1 2.4 2.7	100
	100	1巻
マル75P	2.1 2.4 2.7	50
マル85P	2.1 2.4 2.7 3 3.5	50
マル105P	2.4 2.7 3	50
	3.5 3.8 4	25
マル125P	3.5 4	25
ヒラ7	2.1 2.4 2.7	100
	100	1巻
ヒラ10	2.1 2.4 2.7	100

注：マルの数値は直径、Pはパイプの意味
(例：マル35は3.5mm)

トーションポール



品名	規格	長さ (m)	入数 (本)
丸型	φ…3	1.2、1.3、1.5	200
丸型	φ…5	1.5、1.8、2.1、2.4、2.7、3.0	100
角型	4×7	1.8、2.1、2.4、2.7	100
角型	4×7	3.0、3.3、3.6、4.0、5.5	50
角型	5×10	2.1、2.4、2.7	50
角型	5×10	3.0、3.6、4.0、4.2、4.6、5.5	25
T-9		2.1、2.4、2.7、3.0、3.3、3.6、4.0	50
T-12		3.6、4.0、4.2、4.5、5.5	25

※記載の無い規格につきましては、
当店までお問い合わせください。

作業性を考えた人にやさしいゴムバンド！

SR サン園芸 バンド

品名	規格
長いも用	1kg
豆用	1kg

※梱包：ダンボールケース10kg
(1kg×10袋)

豆・長いも、ネット栽培用SRバンド



用途 「長いも」のネット栽培用、「豆」の竹、結束バンド。
特徴

1. 単価が安い。
2. 結束作業が楽なので、パートでも簡単に作業できる。
3. 強風でも支柱との結束がハズれない。
4. 使用期間中支柱とネットをしっかりと支えます。

使用方法 支柱とネットの結束。太い支柱には、2～3本を連結して使用して下さい。

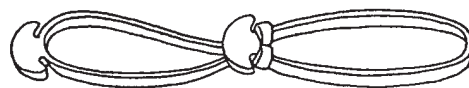

又、強く締める場合は2本同時に掛けて使う。

Nバンド

1kg



- 用途 1. ネット類ずれ落ち防止等。
- 特徴 1. 引っ掛け部分が大きく使いやすい。
2. 幅広い品揃えでどんな状況にも使えます。
3. 耐候性抜群。(CRゴム使用)
- 梱包単位 1kg袋入/ダンボール20kg(1kg×20袋)

商品名(番手)	切幅(mm)	折径(mm)
N-145(#14)	5	50
N-165(#16)	5	60
N-185(#18)	5	70
N-205(#20)	5	80
N-255(#25)	5	100

ゴムバンド



- 天然からとれた純ゴムを使用しています。
- 伸縮性にすぐれ、手軽で便利、かつ幅広い用途を持っています。
- 環境にやさしい、安全性の高い結束材です。

規格		
#14	#170	#315
#16	#210	#360
#40	#260	#265
#50	#310	

テンションクランプ

- 野菜の誘引や果樹のワイヤー張りが短時間で楽にできます
- 太さ5mmまでのワイヤー・番線が巻き取り可能です

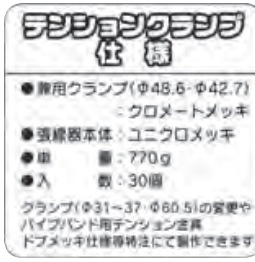
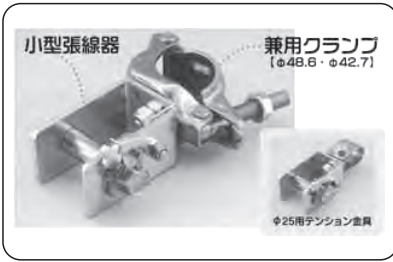

ひっかけクランプ

- テンションクランプの反対側、引っ張られる側のパイプに取り付け使用します
- 干し大根、干し柿、農具等を吊るす万能ハンガーとして使用できます

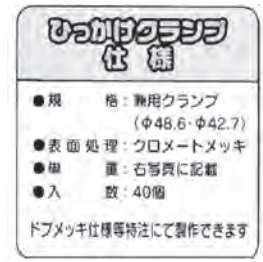

菜園支柱用クリップ



品名	適用(mm)	梱包入数
1 ニューガーデンクリップφ11	φ11×11	5ヶ入×40
ニューガーデンクリップφ16	φ16×16	5ヶ入×40
2 フィルムトメールφ11	支柱φ11用	10ヶ入×40
フィルムトメールφ19	支柱φ16用	5ヶ入×20
3 フックバンド16×16S	支柱φ16用	6ヶ入×20
4 菜園パッカー 16	支柱φ16用	6ヶ入×20
5 継ぎっこ16	支柱φ16用	6ヶ入×20

セクスイ エクセル線

- ポリエステル樹脂使用で、伸び・ゆるみがありません。
- 重量は鉄線の約1/6です。



品番	線径 (mm)	引張強度 (kg)	長さ (m)
# 8	4.0	450	250
# 10	3.0	300	500
# 12	2.5	220	1000
# 13	2.2	170	1000
# 14	2.0	140	1000
# 15	1.8	110	1000

(特注品) プラカン巻

品番	線径 (mm)	引張強度 (kg)	長さ (m)
# 12	2.5	220	2500
# 13	2.2	170	3500
# 14	2.0	140	2500
# 14	2.0	140	4500
# 15	1.8	110	5000

ディック エスター線

- 重量は針金の約1/6です。ゆるみがありません。
- 結びが簡単にできます。



品番	線径 (mm)	引張強度 (kg)	長さ (m)
# 8	4.0	500	300
# 10	3.0	300	500
# 12	2.5	220	1000
# 13	2.2	170	1000
# 14	2.0	140	1000
# 15	1.8	110	1000

(特注品) ボビン巻

品番	線径 (mm)	引張強度 (kg)	長さ (m)
# 14	2.0	140	2500
# 14	2.0	140	3000
# 14	2.0	140	5000
# 15	1.8	110	5000

※記載の無い規格につきましては、
当店までお問い合わせください。

くきたっちアルファシリーズ

▶アルファ 細ひも用 (品番 KA-P200) ▶アルファF 太ひも・麻ひも用 (品番 AF-BL200)

品名(規格)	色	入数(個)	内径(mm)
くきたっちアルファ(細ひも用)	パープル	2,000(200個×10袋)	24
くきたっちアルファ(太ひも・麻ひも用)	ブルー		

ミニピンパー

地球にやさしい紙の杭

サイズ(cm)	用途・入数
10	イチゴ・印棒 2,000本
15	イチゴ・果菜 1,500本
20	果菜・結束 1,100本
45	原寸カット用 800本

生分解性ランナークリップ

環境にやさしく使いやすい、
新時代のランナークリップ!

●土中の微生物により水と炭酸ガスに分解される生分解性
はそのままに、より強く、使いやすくなりました。

直径(mm)	長さ(cm)	規格	入数(袋)
φ2.3	10	1袋:1,000本以上	20

しちゅうキャッチ16・20

支柱や農ビパイプでの誘引に!

規格	色	入数
支柱径16mm用	黒・緑	300個
支柱径20mm用	白・緑	

・材質: 耐候性P.P

カケタロー

芽が伸びて茎が降りる時に畝に
つかないように乗せられます。



品名	規格
カケタロー	黒

クサビック

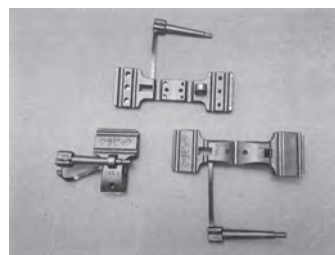

- 番線用のネット、シート、フィルム等の固定具。
- くさび式の為、取付・取り外しの作業が迅速に行えます。

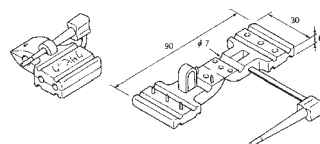

品名	規格
クサビック	黒

ミニプラ君・ニューとめきち(赤・青・白)

- 繰り返し使用でき持ちやすく刺しやすい。
- ミニプラはランナーに、とめきちは西瓜等の整枝に。

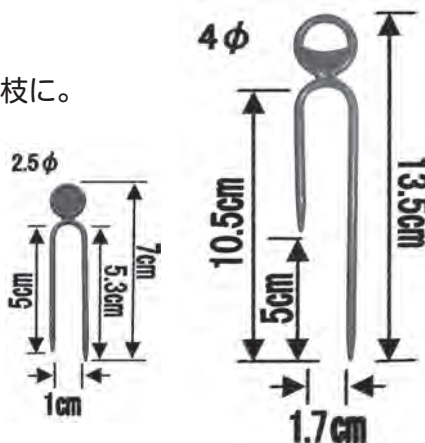

カルネッコ



- 根を通さず、マット形成がきれいにできます。
- 根切りの良い健苗ができます。
- 根切り作業が不要で、青苗箱からの取り出しも簡単です。
- 繰り返し使用できるので、経済的です。

商品名	サイズ	用途	梱包内容
カルネッコS (シート)	28×58cm	水稻 育苗	1000枚箱詰 (500枚紙包 100枚合紙)

パオパオ根切りシート50

幅 (cm)	長さ (m)
105.135.150.185.210.240.270.300	50・100

- 水稻育苗、野菜のポット育苗や鉢栽培の各種下敷に、優れた根切り効果を発揮します。
- 1平方メートル当たりの重さ50g。

防草アグリシート

高い遮光性によりすぐれた防草効果を発揮し、農作業の環境改善に効果大！
ハウス内や露地の防草用シート、ハウス通路や畦道のぬかるみ防止・泥跳ね防止用シートとしても最適！

品名	色	幅 (m)	長さ (m)
アグリシート	ブラック・シルバーグレー	0.5、0.75、1、1.5、2、3、4	100
	グリーン	1、2	
アグリシートR	ブラック・ホワイトリバーシブル	0.5、0.75、1、1.5、2、3	
抗菌アグリシート	ブラック・シルバーグレー	1、1.5、2、3	
強力アグリシート	ブラック	1、1.5、2	50
		3	



アグリシート(ブラック)を使用



アグリシートRを使用

滑りにくくて
環境にやさしい
素材を使用！

オプション

押さえ金具
シートを確実・安全に固定することができます。
15cm、20cm、30cmの3種。



押さえ釘
15cm、20cm、25cm、30cmの4種。

※用途別にご選べます。

グランドシート・グランドシートS

防草効果義、作業環境を改善し、ハウス内圃場を清潔に保つ
グランドシート…抗菌剤入り グランドシートS…抗菌剤無し

- 雑草の抑制
- 透水性により通路のぬかるみ防止地面からの湿気防止

幅 (cm)	長さ (m)	色
50.75.100.150.200.300.400	100	黒・シルバー

※記載の無い規格につきましては、
当店までお問い合わせください。

北海道限定商品

タマネギ根切りネット



タキイ種苗株式会社
オリジナル商品

使いやすくて
とっても丈夫！

トレーはがし超楽チン！

細かい目合いで土を分断！

巻き取りできて作業楽チン！



【特徴】

- ・根がきれいに切れる為トレーはがしの労力軽減
- ・根を通し土中の養分をしっかり吸収（透水性抜群）
- ・熱融着の為目ズレしにくい
- ・ネットの目から土が上がりずハウス内が汚れない
- ・定植機が汚れず機械が詰まることも少ない
- ・縮み無くロール状態で保管出来る為展張作業がスムーズ

原反紙管Φ50^{ミリ}で
ネットの展張・収納に便利な
マキツールが使えます



～注意事項～

床土との密着性を高める為に、極力平均に整地をお願いします。
水管理は今までと違いますので乾燥に注意して下さい。
育苗トレーを並べるときはなるべく直前に水を散布した方が密着性が高くなります。

目合い：
2mm目合い

製品規格：

2.4m × 100m

2.7m × 100m

3.1m × 100m

サンサンネット

太陽と水と空気をいっぱい通して虫を通さない!

防虫ネット定番のシリーズ!

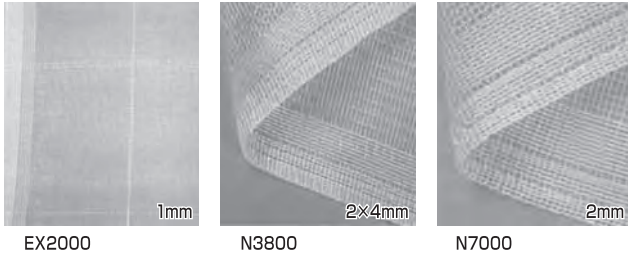

さまざまな目合いと、豊富な規格をご用意しております!

- EX2000は便利なカットライン入り。
- さまざまな目合いと、豊富な規格をご用意しております。
- 色も、透明・黒・シルバーと用途に応じてお使いいただけます。

品番	色	目合 (mm)	幅 (m)	長さ (m)
EX2000	透明	1×1	0.6、0.9、1.35、1.5、1.8、2.1、2.3、2.7、3.1、3.6	100
GB515	黒	1×1.2	1.5、1.8、2.1	
N3800	透明	2×4	0.75、1、1.2、1.5、1.8、2、3、4	
N7000	透明	2×2	1、1.5、2、3、4	
HM3388 (ハチネット)	透明	3.6×3.6	0.75、0.9、1.35、1.5、1.8、2.1、2.3	

サンサンネットソフライト

あらゆる害虫対策に1mm~0.2mmの豊富な目合い!



ポリエチレン製細糸使用で通気性アップ!

- トンネル・ベタがけ・ハウスサイドとさまざまな用途に合った6種類の目合いをご用意。
- アルミ蒸着・白色ライン入りで作業性アップ!
- 1mごとのカットライン入りです(メジャー不要)。

品番	目合 (mm)	幅 (m)	長さ (m)
SL2200	1	0.9、1.35、1.5、1.8、2.1	100
SL2700	0.8	0.9、1.35、1.5、1.8、2.1、2.3、2.7	
SL3200	0.6	0.9、1.35、1.5、1.8、2.1、2.3、2.7	
SL4200	0.4	0.6、0.75、0.9、1.35、1.5、1.8、2.1、2.3、2.7	
SL6500	0.2×0.4	0.9、1.35、1.5、1.8、2.1	
SL3303	0.3	0.9、1.35、1.5、1.8、2.1	

サンサンネット e-レッド

赤が害虫を軽減!

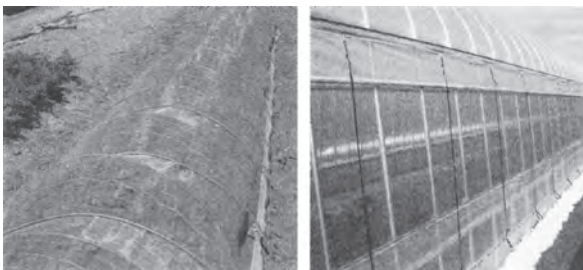

赤色によるアザミウマ防除効果!

露地トンネル栽培・ハウスサイド張りの防虫効果を発揮!

- 赤色の糸 (PE細糸) を採用し、防虫効果をさらに向上させたネットです。
- SLR2700 (0.8mm目) とSLR3200 (0.6mm目) の2規格をご用意しました。
- 微害虫 (特にアザミウマ類) の外からの侵入を軽減します。

品番	目合 (mm)	幅 (m)	長さ (m)
SLR2700	0.8	0.9、1.35、1.5、1.8、2.1	100
SLR3200	0.6	0.9、1.35、1.5、1.8、2.1	

※ご希望のサイズにそれぞれ縫製加工いたします。

(運賃) 400以上元払(離島は別途)

※記載の無い規格につきましては、当店までお問い合わせください。

長芋用ネット

角目

目合	幅(目)
18cm	7
	8
20cm	9
21cm	10
24cm	11
	12

菱目

目合	幅(m)
18cm	1.8
	2.1
20cm	2.1
21cm	2.4



ナガイモネット(角目)

※長さについては特注のため、ご相談ください。

キュウリネット・エンドウネット

規格も豊富で、キュウリ、エンドウ、インゲンなどあらゆるネット栽培に最適！

目合(cm)	幅(m)	長さ(m)	人数(枚)
15	1.35	18	190
		36	90
		50	70
	1.5	18	180
		36	90
		50	70
	1.8	18	140
		30	80
		36	70
		50	45

目合(cm)	幅(m)	長さ(m)	人数(枚)
18	1.35	18	220
		18	180
	1.8	30	100
		36	90
		50	60
		54	60
		100	30
		18	150
	2.1	18	120
		100	25
	2.4	18	80
	4.2	18	70
		100	10

目合(cm)	幅(m)	長さ(m)	人数(枚)	
24	1.8	18	250	
		36	130	
		50	100	
		54	100	
		100	50	
		18	220	
	2.1	18	130	
		36	65	
		50	45	
	3.6	18	120	
		50	40	
		54	40	
		100	20	
		4.2	18	100
			50	40
	54		40	
	4.5	18	100	
		50	40	
		50	35	

●カラー：白緑

※その他の規格もあります。

アスパラネット

アスパラガスの倒伏防止に!!

網目(cm)	規格(m)	色
15	3目×100	シルバー
	4目×100	
	5目×100	
20	3目×100	
	4目×100	
30	2目×100	

フラワーネット

茎や花を傷めずに良質の花が得られる！

規格	目合(cm角)	色	目数	長さ(m)
4500D単系	10	黄	5、6、7、8、9、10	100
	12		4、5、6、7、8、9、10	
	15		3、4、5、6、7、8、9、10	
400D24本撚り	10	茶	2、3、4、5、6、7、8、9、10	
	12			
	15			
	20			
	25			
	30			
	40			

※その他の規格もあります。

タキイ キラリネット

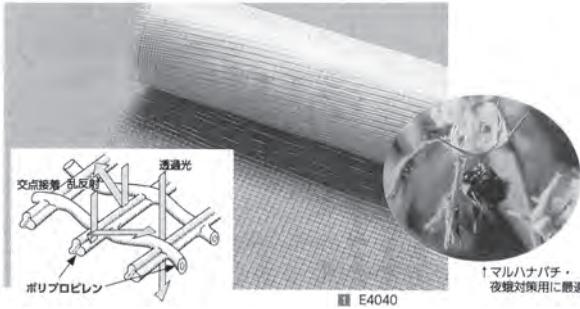

乱反射と目ズレしないネットで防虫効果に優れています。農作物の減農薬対策に経済的で安心です。

特長

- 交点が完全接着の為、目ズレしません。
- どこでカットしてもホツレません。
- 横糸が変形3角形で、乱反射し害虫忌避効果に優れています。
- 耐久性・耐候性・耐農薬性に優れ、とても経済的です。
- ほとんど伸び縮みがなく、軽いので作業がはかどります。

品名	規格及び仕様
E0806 0.9m×100m	0.8mm×0.6mm目 透光率88%
1.35m×100m	
1.5m×100m	
1.8m×100m	
2.1m×100m	
E1010 0.9m×100m	1mm目 透光率約91%
1.35m×100m	
1.5m×100m	
1.8m×100m	
2.1m×100m	

品名	規格及び仕様
E2020 0.9m×100m	2mm目 透光率95%
1.35m×100m	
1.5m×100m	
1.8m×100m	
2.1m×100m	
E4040 0.9m×100m	4mm目 透光率約97%
1.35m×100m	
1.5m×100m	
1.8m×100m	
2.1m×100m	

防獣ネット



動物侵入防止専用ネット！丈夫で長持ち！

- 糸、ロープともに非常に丈夫です。
- P.E(ポリエチレン)ですので軽量で長期間ご使用いただけます。

種類	目合	幅	長さ	入数
A(鹿用)	10cm	2m	50m	3張
B(猪用)	10cm	1m	50m	6張
C(猪用)	10cm	1.2m	50m	3張

獣害ネット支柱

ネットフェンス用ポールに最適。
防獣、防風、防鳥、遮光ネットなどさまざまな
ネットを引っ掛け支えるポール

規格	
20mm×1.2m	26mm×1.8m
20mm×1.5m	26mm×2.1m

マルハナネット

マルハナバチ栽培の必需品！防蛾・防鳥など多目的に使用可能！

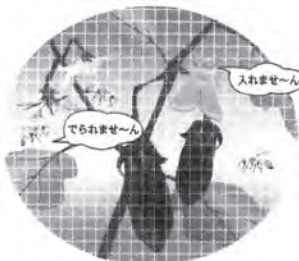

- 織物のタテ糸とヨコ糸の交点を熱融着加工しているため目ズレしません。
- マルハナバチ栽培に最適な約4.0mm目でハチの飛び出しを防止します。
- 通気性に優れハウス内の蒸れを防ぐので、ハチの活動や作物の生育に最適です。

品名	規格及び仕様
P-6060 0.75m×100m	目合約4mm 透光率 約96%
0.9m×100m	
1.35m×100m	
1.5m×100m	
1.8m×100m	
2.1m×100m	
2.3m×100m	

※記載の無い規格につきましては、
当店までお問い合わせください。

優良品の生産と出荷に欠かせない!

メロンマット・西瓜マット

- 果実の汚れや水損が少なく、腐敗防止に役立ちます。
- マットの反射により底部（接地部）まで糖度が上がり、玉返しの省力化になります。



品名	規格(mm)
メロンマット	115×115
西瓜マット	145×145

メロンの果実下敷用

実の座

特長 長尺巻き物ですので定植時または二重トンネルの支柱を立てる前に引き伸ばせば簡単に敷設できます。
玉の肥大時期にひとつずついいいに敷く必要がなく、中腰作業が大幅に軽減され、管理が大変楽になります。

品名	サイズ	梱包	色
トリカルネットミノザ	幅600mm×長さ50m 幅450mm×長さ50m	1巻	ホワイト

楽太郎

イチゴ収穫台車

RA-612

RA-80



タイヤ幅を無段階で調整、収穫テーブルも上下にスライド可。

規格		
RA-612	RA-100	RA-200

愛菜号

アルミ合金製・ハウスカー

愛菜号 車輪
CH-500用

愛菜号 タイヤ
CH-950A用



規格		
CH-950A	CH-500N	CH-300
CH-850	CH-1400	CH-500
CH-1000A	SW-514	

コン助

アルミ合金製・平形一輪車

CN-40D コンテナ2個用

CN-200S



CN-60D

CN-65DS

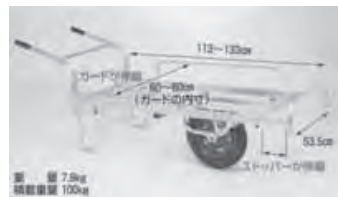

規格	
CN-40D コンテナ 2 個用	CN-60D
	CN-200S
	CN-65DS

はなこ

アルミ合金製・切花の収穫台車

AH-410 エアー入りタイヤ

AH-310 ノーパンクタイヤ



規格	
AH-410	エアー入りタイヤ
AH-310	ノーパンクタイヤ

石原温度計

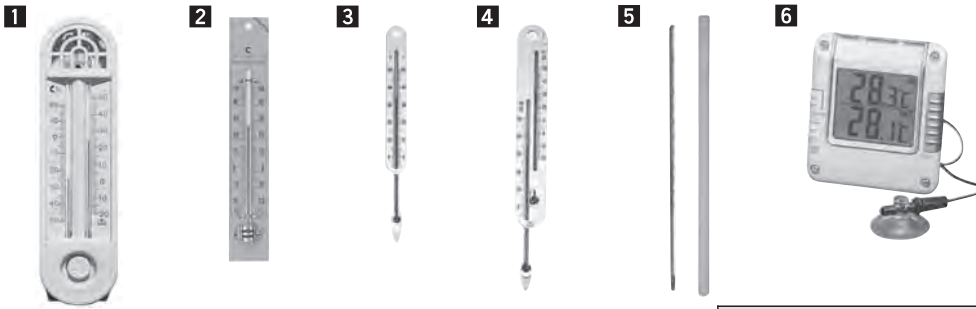

品名	品名
①最高最低温度計プッシュ式	④地気温度計プラ台板付
②木板25cm温度計	⑤赤液棒状温度計
③新型地温計	⑥新デジタル最高最低温度計

アタゴ糖度計・PHメーター・ECメーター



品名	測定範囲
①自動温度補正・防水機能付 手持屈折計MASTER-α	0.0~32.0%
②手持屈折計 MASTER-M	0.0~33.0%
③手持屈折計 MASTER-53M	0.0~53.0%
④ポケット糖度計 PAL-1	0.0~53.0%
⑤デジタル糖度計 PR-101α	0.0~45.0%
⑥デジタルpHメーター DPH-2	0.0~14.0pH
デジタルECメーター DEC-2	導電率0.00~19.90mS/cm

ポケットタイプpH計・EC計

- 浮力のある防水型 IP67
- ASIC(特定用途向けIC)内蔵
- 電極の交換が簡単

見やすい大型画面



校正用標準液測定容器付

品名	
ポケットタイプ pH計	pHTestr 10
	pHTestr 20
	① pHTestr 30
ポケットタイプ EC計	② ECTestr 11
	ECTestr 11+

比色式pH検定器

DM-2

誰でも簡単に
pH測定が可能。



品名
DM-2

テンションメーター

DM-8



品名
DM-8

※記載の無い規格につきましては、
当店までお問い合わせください。

野菜種子

芝生・緑肥

種苗その他

肥料・活力剤

培養土

被覆資材

ハウス資材

生産資材

農機資材

防除・灌水資材

包装・出荷資材

暗渠資材

資材索引

交配専用ミツバチ らくらくシリーズ

ミツバチで北海道農業を支えたい！

短期交配型(女王蜂なし) らくらく 2000K

■商品内容

- 中身は2枚の巣が入っています。
- 働き蜂約2000匹以上です。
- 幼虫約1000匹入りです。
- 女王蜂は入っていません。

箱サイズ 525×130×285mm
使用期間 約1ヶ月～2ヶ月
(時期、環境、使用者のメンテナンスにより異なります。)
使用面積 1a～5a(ハウス内の環境により異なります。)

- 自社生産飼育と北海道から沖縄まで日本全国のミツバチ仕入れネットワークにより年中出荷、安定供給、即日出荷可能。
- 軽い、省スペース！フタを開けずにエサやりがらくらく(3000k・4000k)



中期・長期交配型(女王蜂あり) らくらく 3000K・4000K

(3000kは、女王蜂無しのタイプもあります。)
エサ注入口が付いています。

■商品内容 (3000k)

- 中身は3枚の巣が入っています。
- 働き蜂約3000匹以上です。
- 幼虫約5000匹入りです。

箱サイズ 525×245×325mm
使用期間 約2ヶ月～3ヶ月
(時期、環境、使用者のメンテナンスにより異なります。)
使用面積 5a～10a(ハウス内の環境により異なります。)



■商品内容 (4000k)

- 中身は4枚の巣が入っています。
- 働き蜂約4000匹以上です。
- 幼虫2000匹入りです。

箱サイズ 525×245×325mm
使用期間 約3ヶ月～4ヶ月
(時期、環境、使用者のメンテナンスにより異なります。)
使用面積 5a～10a
(ハウス内の環境により異なります。)

規 格
らくらく2000K
らくらく3000K
らくらく4000K

交配専用ミツバチ ミツバチボーヤ

私たちの手で愛情込めて
精一杯育てたミツバチ達
が皆様の作物作りのお手
伝い！

- 輸送中のミツバチに優しい！！
- 見える安心！！
- ダンボール製巣箱で保温性に優れる！
- 巣門（出入口）の開閉がスムーズ！

短期用 ミツバチボーヤ

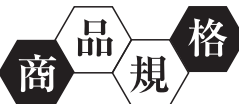

ミツバチボーヤ1000



蜂 数	約1000匹(女王蜂無し)
交配面積	300㎡以下
使用期間	40～60日
取り扱い時期	3月上旬～10月下旬

ミツバチボーヤ2000



蜂 数	約2000匹(女王蜂無し)
交配面積	300㎡～700㎡
使用期間	40～60日
取り扱い時期	3月上旬～10月下旬

ミツバチボーヤ3000



蜂 数	約3000匹(女王蜂無し)
交配面積	700㎡～1000㎡
使用期間	40～60日
取り扱い時期	3月上旬～10月下旬

規 格
ミツバチボーヤ 1000
ミツバチボーヤ 2000
ミツバチボーヤ 3000

※取り扱い時期について：ミツバチの出荷時期は天候によって左右されることがありますので詳しくは電話にてお問い合わせ下さい。

着果棒 (赤・白・黄・黒・青)

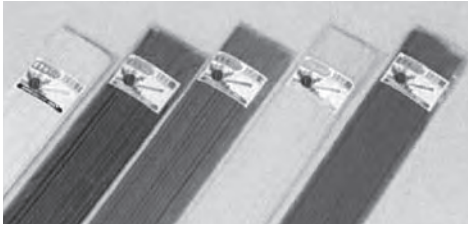

スイカなどの
着果した所に刺して目印に

品名	規格	品名	入数
着果棒	5×580 50P	赤・黄・緑・青・白	40

みのる

ハンド
プランター

なかよくくん
HPS-3

家庭菜園から機械移植後の補植まで



型式名	HPS-3
全長 (cm)	15.5
全高 (cm)	75.6~85.1 (2段調整)
幅 (cm)	19.2
重量 (kg)	1.3
爪先部の開口の 大きさ (cm)	15~6
移植深さ (cm)	7~16 (1cm間隔で9段階)

応用編 追肥機としてお使いいただいても便利です

ホーラー



品名	規格および仕様
ホーラー H90	9cm
H105	10.5cm
H120	12cm
H150	15cm
ホーラー深穴兼用 H75D	7.5cm
ホーラーマルチ穴あけ用 H50	5cm
ホーラー開閉式 H70P	7cm
H110P	11cm
H135P	13.5cm

ぬい太郎

パイプハウスの撤去や支柱抜きの強い味方
堅くささったパイプもラクラク回収



ぬい太郎GP32S	
寸法	幅215×奥行500×高さ1200 (mm)
重量	5.45kg
対応パイプ径	12.7~31.8mm

※記載の無い規格につきましては、
当店までお問い合わせください。

野菜種子

芝生・緑肥

種苗その他

肥料活力剤

培養土

被覆資材

ハウス資材

生産資材

農機資材

防除灌水資材

包装出荷資材

暗渠資材

資材索引

ノンキー

畝間での間引き・草取り・収穫作業に…
腰掛けノンキーで中腰の疲れを解消!!

●移動式の作業イスです。ノンキーに腰掛けて作業をラクにしてください。



ノンキー大型シートシリーズ

●シートが広いから、長時間の作業でも疲れません。



型式	全長×全幅×全高(mm)	重量(kg)	シート高さ調節(mm)
1 KN-30	630×255×385	6.6	235~325
2 KN-50	470×255×385	4.0	235~325
3 KN-3	630×210×380	6.0	220~310
4 KN-4	500×210×370	3.0	220(固定)
5 KN-5	470×210×380	3.4	220~310
7 KN-8	460×210×240	2.6	210(固定)

(運賃)10台元払

マルチトンネルカッター 農業用フィルム穴あけ器

マルチやトンネルの換気用穴あけ器として大好評!

トンネルカットとマルチカット、用途によって2つのタイプを用意しました!

- 穴は円形にカットされ、切り取られたフィルムは散乱しません。
- 切り取ったフィルムは、ワンタッチで排出できます。
- 刃は特殊鋼、切れ味と耐久性にすぐれています。

使いやすく、簡単に穴あきができる!

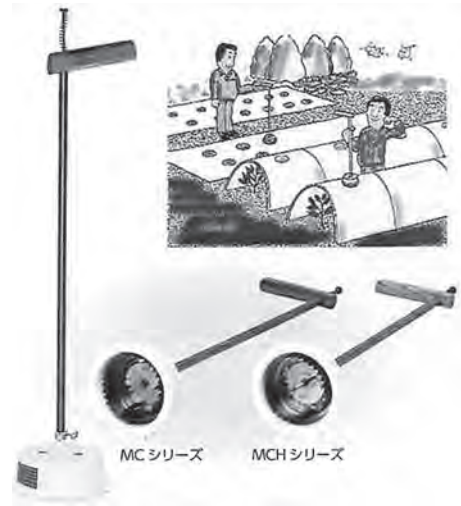

型式	刃の直径(mm)	入数(丁)	備考
MC-50	50	10	トンネルカットに最適化したMCシリーズ
MC-80	80		
MC-120	120		
MCH-50	50		
MCH-80	80	20	マルチカットに最適化したMCHシリーズ
MCH-120	120		
株間定規	-	20	オプション：一定間隔で穴をあけるための定規

(運賃)1%元払(沖縄・離島は別途)

アルステップ

アルミ製三脚脚立



写真はAP-10
アルステップの全高は実際にご使用になる70°に開いた状態の高さで表示してあります。全長は全高×1.06でおおよそ算出できます。

伸縮式強カタイプ (AP)

型式	全高	後支柱の伸縮	重量
AP-3	90cm	15cm 縮める 0cm 伸ばす	3.5kg
AP-4	120cm	15cm 縮める 0cm 伸ばす	4.2kg
AP-5	150cm	30cm 縮める 15cm 伸ばす	5.1kg
AP-6	180cm	30cm 縮める 15cm 伸ばす	6.0kg
AP-7	210cm	45cm 縮める 30cm 伸ばす	7.5kg
AP-8	240cm	60cm 縮める 30cm 伸ばす	8.5kg
AP-9	270cm	75cm 縮める 30cm 伸ばす	9.5kg
AP-10	300cm	90cm 縮める 30cm 伸ばす	10.5kg
AP-11	330cm	90cm 縮める 30cm 伸ばす	11.5kg
AP-12	360cm	90cm 縮める 30cm 伸ばす	12.5kg
AP-13	390cm	90cm 縮める 30cm 伸ばす	13.5kg
AP-15	450cm	90cm 縮める 30cm 伸ばす	15.5kg

固定式強カタイプ (AS)

型式	全高	重量
AS-3	90cm	3.5kg
AS-4	120cm	4.2kg
AS-5	150cm	5.1kg
AS-6	180cm	6.0kg
AS-7	210cm	7.5kg
AS-8	240cm	8.5kg

キャリボーイ

巻取器付背負動噴用 運搬台車



品名	規格
キャリボーイ	DC-100A-R

マキ太郎

DR-150 アルミホース巻取機



巻始めのホース折れを防ぐ、ホースフック付。

規格
DR-150

ウエラック

UR-120・UR-90 万能移植器



本体ステンレス製

規格
UR-120
UR-90

種まき **ごんべえ** ベルト繰り上げ式人力播種機

●ベルト繰り上げ式は、播種ベルトの上に種子をのせ、芽を出した種子でも傷めることなく自然落下させてまくシステムです。この方式により、種子が上から見え、播種状態が常時確認できます。

規格の使用説明

- ・Eはエンドレスベルト仕様（小粒種子用）のサブホッパーなしです。
- ・EHはエンドレスベルト仕様（小粒種子用）のサブホッパー付きです。
- ・LHはリンクベルト仕様（大粒種子用）のサブホッパー付きです。

※ごんべえは全て本体のみの価格です。ベルトは別途ご注文ください。
 ※作物により播種ベルトの選定が必要です。
 ※ベルトのみの発送は郵送となります。

規格	
1	HS-300E
	HS-300LH
2	HS-600E
	HS-600LH
3	HS-120EH
	HS-120LH
4	HS-801
5	HS-802(2条用)

■ HS-300・600・120

ハウス内・
整地された場所に！

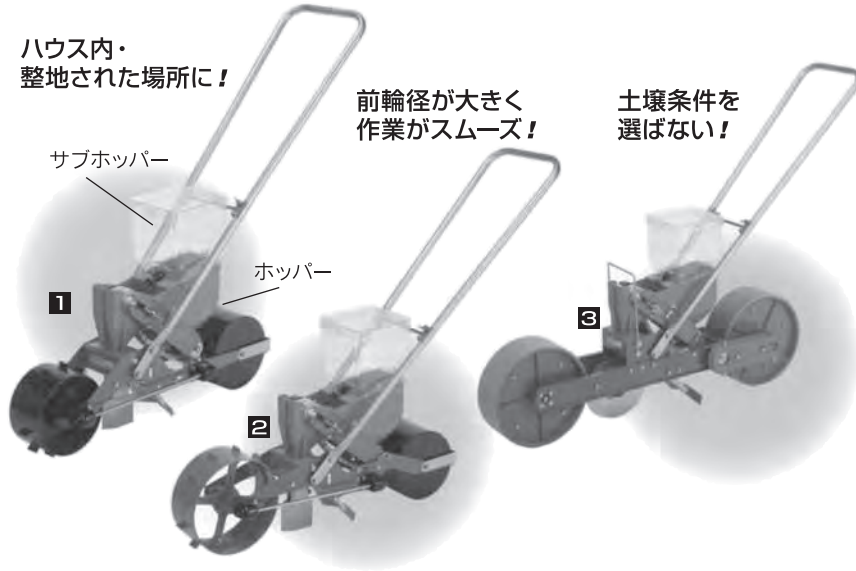

サブホッパー

ホッパー

前輪径が大きく
作業がスムーズ！

土壌条件を選ばない！

用途に合わせてお使いください！



■ HS-801・802

ハウレンソウ、
コマツナ、カブなどの
精密播種に！



- 特殊専用リンクベルト（L1R）採用！
- ダブルディスク・ウレタンフォーム標準装備！
- ベルト角度調節可能。

エルワンアール
 ●特殊専用リンクベルト（L1R）採用！
 ●ダブルディスク・ウレタンフォーム標準装備！
 ●ベルト角度調節可能。

〈例えば〉
 カブ1粒 12cm間隔で、まきたい場合
 歯車の組み合わせ 31:29
 ベルト
R1.25-1-28
 呼称（穴径） | リンク数（コマ）
 ベルトリンク配列 |
 0→全穴 |
 1→1個おき |
 3→3個おき

2条タイプ、
播種作業時間の
短縮に！



L1 Rベルト（HS-801・802専用）

規格(穴径)	粒数	作物	播種間隔
R1.25 (φ2.5/1穴)	1	カブ	8~20cm
DR1.25 (φ2.5/2穴)	2		
R1.5 (φ3/1穴)	1	コマツナ	4~10cm
DR1.5 (φ3/2穴)	2		
R2.5 (φ5/1穴)	1	ハウレンソウ(丸種L)	4~10cm
DR2.5 (φ5/2穴)	2		
R3 (φ6/1穴)	2~3	ハウレンソウ(丸種M)	4~10cm
R2.5 (φ5/1穴)	3~5	ニンジン	
R3 (φ6/1穴)	1	ニンジン(コート)	16~40cm
R3.5 (φ7/1穴)	5~6	シュンギク	
R3.5 (φ7/1穴)	2~3	ダイコン	

播種間隔（L1 Rベルト）の調節表

播種間隔 (cm)			歯車の組み合わせ	
全部穴	1個おき穴	3個おき穴	前の歯数	後の歯数
10	20	40	23	37
9	18	36	25	35
8	16	32	27	33
7	14	28	29	31
6	12	24	31	29
5.5	11	22	33	27
4.5	9	18	35	25
4	8	16	37	23
0	1	3	ベルトリンク配列	

※播種間隔は、土壌条件により変わる場合があります。
 ※一覧表に示されたベルトは、各作物ごとに全国標準的に使用されているものを表示したもので、
 実際にご使用になられている種子とは異なる場合があります。表示されている以外のベルトも用意しております。また特別注文もお受けいたしますのでご相談ください。

※記載の無い規格につきましては、
当店までお問い合わせください。

種まき **ごんべえ** オプション

種類いろいろ! 用途に合わせてお選びください!



中幅コーレタ(6cm)
300,600,120型

6cm幅で溝をきり帯状に播種します。ホウレンソウ、ネギ、シュンギクなど。



広幅コーレタ(10cm)
300,600,120型

10cm幅で溝をきり帯状に播種します。ホウレンソウ、ネギ、シュンギクなど。



300型ディスク
300,600型

溝きりが円盤のため、残幹物が多い圃場に適します。



手押し補助ハンドル
300,600,120型

畝の上、ハウスの隅などを作業するのに便利です。左右に旋回します。



HSマーカセット
300,600,120,801型

使用機種をご指示ください。次の播種位置を決めるため、地面に線を引きます。



薬剤散布装置
300,600,120,801型

使用機種をご指示ください。播種と同時に薬剤を散布します。量の調節はロールで行います。



少量ホッパーアタッチ
300,600,120型

小粒種子、少量の種子の播種が安定します。ホッパー内側に枠を取り付け使用します。



ホッパーフードL
300,600,120型

ホッパー内側、ベルトをカバーします。少雨の時便利です。



テーブルシーダーアタッチ
300,600,120型

使用機種をご指示ください。カセット部分を取り外しアタッチを取り付けるとテーブルシーダー播種ができます。

エンドレスベルト(E)

作物	点播用ベルト(播種間隔)	条播用ベルト(穴径)	備考	
ダイコン	S7-6(23cm)	-	大粒2~3粒	
	S7-7(27)	-		
	S6-6(23)	-	1穴2~3粒	
	S6-7(27)			
カブ	S3-2(9)	103(3mm)	1穴3~4粒	
	S3-3(12)			
カブ(酪農飼料用)	-	104(4)	1穴5~6粒	
	S4-6(23)	-	1穴4~5粒	
	S4-7(27)			
S4-8(34)				
コマツナ	-	103(3)	1穴1~2粒	
	-	103.5(3.5)	1穴2~3粒	
	-	104(4)	1穴3~4粒	
ハクサイ・キャベツ・レタス	S4-7(27)	-	1穴3~4粒	
	S4-8(34)			
ホウレンソウ(丸種M)	-	105(5)	1穴2~3粒	
	-	106(6)	1穴3~4粒	
ニンジン	-	コート種子108(8)	1穴2~3粒	
	毛除	S5-3(12)	105(5)	1穴5~6粒
		S5-4(14)		
毛付	-	109(9)	1穴6~7粒	
	-	110(10)	1穴7~8粒	
シュンギク	-	107(7)	1穴6~7粒	
	-	104(4)	1穴3~4粒	
ネギ・ニラ・パセリ	-	105(5)	1穴5~6粒	
	-	-	-	
ゴボウ	S8-2(9)	-	1穴2~3粒	
	S8-3(12)			
ミツバ・ヒエ	-	106(6)	1穴5~6粒	
ソバ	-	110(10)	1穴3~4粒, 220g/100m	
	-	112(12)	1穴5~6粒, 360g/100m	

ホッパー、サブホッパー部 分解図

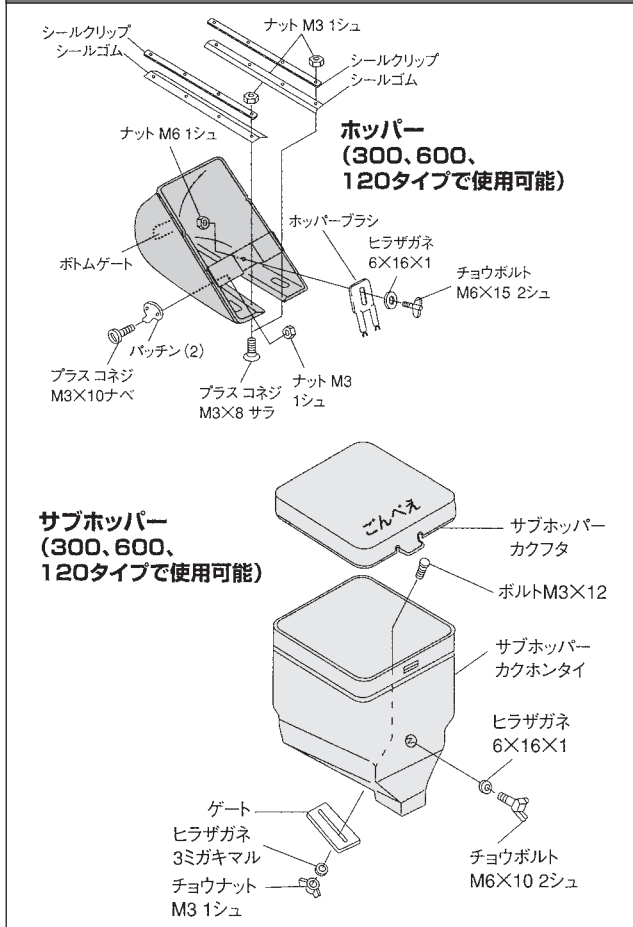

リンクベルト(L)

作物	種類	ベルト記号	備考
ムギ	小麦	11006	1コマ1穴(丸穴)-7~8粒, 8kg/10a
	大麦(ビール麦)	13008	1コマ1穴(丸穴)-7~8粒, 7kg/10a
デントコーン	大粒	22117	1コマ1穴(角穴)-2粒
	小粒	20107	
スイートコーン	1粒播種	C-13	1コマ1穴(丸穴)-1粒
	大粒	20107	1コマ1穴(角穴)-2~3粒
	小粒	1896	
エンドウ	-	C-13	1コマ1穴(丸穴)-1~2粒
エダマメ	-	22117	1コマ1穴(角穴)-3~4粒
インゲン	-	D-12007	1コマ2穴(丸穴)-各穴1粒
ダイズ	-	C-14	1コマ1穴(丸穴)-1~2粒
	黒大豆	16009	1コマ1穴(丸穴)-1粒
	中粒1粒播種	12007	
アズキ	中粒2粒播種	D-12007	1コマ2穴(丸穴)-各穴1粒
	納豆	D-10005	
ソルゴ	大納言	D-12007	1コマ2穴(丸穴)-各穴1粒
	中納言・小納言	D-10005	
イネ	大粒	10005	1コマ1穴(丸穴)-4~5粒
	小粒	08005	
ラッカセイ	稲直播	10005	1コマ1穴(丸穴)-6~7粒
	陸稲	12007	
ムギ(飼料用)	大粒	26138	1コマ1穴(角穴)-1~2粒
	小粒	24128	
トウキビ	エン麦・ライ麦	13008	1コマ1穴(丸穴)-5~6粒
	ハト麦	24128	1コマ1穴(角穴)-4~5粒
-	-	10005	1コマ1穴(丸穴)-6~7粒

※ご注文の際にはベルトをご指定願います。品種により播種量が異なります。
※表に示されている以外のベルトもあります。
※ベルトのみの発送は郵送となります(大量の場合は別)。

ロール式播種機 クリーンシーダ

ニンジン、小カブからコート種子、大豆までOK!

- 高精度な繰出。
- 透明繰出部。
- ワンタッチ操作
(点播↔条番、分解、残量取出、変速)。

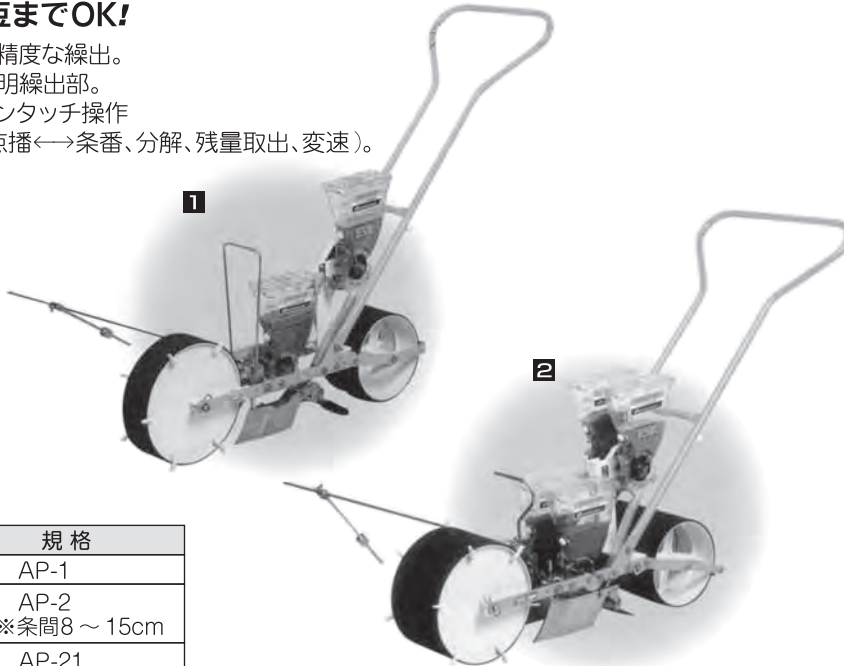

規格	
1	AP-1
2	AP-2 ※条間8～15cm
	AP-21 ※条間12～21cm

※写真は、オプションの農薬散布装置、条間マーカ付です。

繰出部が生命力。高機能満載!!

ひと目で残量の方分かる透明耐衝撃プラスチック製です。

防雨構造で雨が降ってきても安心です。また、ワンタッチ分解ですから、ロール交換や掃除に大変便利です。

高耐久性の本豚毛ブラシを種子の傷みにくい播種ロール上方に配置しています。

ガイドプレートにより高点播性能を実現しました。また、ワンタッチで取り外すとすじまきになります。



播種ロール穴見本がホッパー蓋に付いていますので、播種ロールの選択に便利です。

容量の目安目盛りが2dlごとにあります(ホッパー容量1l)。

残量の少ない形状でむだがありません。

耐摩耗に強いプラスチック播種ロールです。

両端支持の軸受で安定した回転が得られ、しかも逆回転しても種子の落ちないローラクラッチ付です。また、ワンタッチで繰出部の取り外しができ、残量取り出しが簡単に行えます。

ループハンドルでラクラク作業が可能です。
ワンタッチインサート方式の交換スプロケットで、点播間隔は11段階が可能です。

オプション

農薬散布装置 AP-N



農薬散布装置 AP-2N



粒状農薬を播種と同時に散布する装置です。

条間マーカ AP-1000JA



条間マーカ TP-2000JA



次の播種条に線を引き、条間がそろった作業を可能にします。

ディスク型作条爪

広幅作条爪各種 (60mm幅)



TP-1000D

TP-2-60

播種ロール(数字は穴数)

種子	名称
カブ・高菜	Y- 6
小カブ	Y-12
チンゲンサイ・コマツナ	Y-12
シソ	X-12
ハクサイ・キャベツ	M- 3
ニンジン・パセリ	M-12
野沢菜	2H-12
ネギ・タマネギ・ホウレンソウ・シュンギク	L-12
ダイコン	Q- 4
ニラ	Q-12
ソルゴー	R-12
ミツバ	G-12
ナットウ大豆	C- 6
小麦・ソバ	C-12
稲	AA- 6
大麦・芽出ホウレンソウ	AA-12
穴なし	Z

コート用播種ロール

種子	コートサイズ	名称 (穴数)(列数)
ニンジン	L	ML-20-1
ハクサイ・キャベツ	L	XL-3-3
レタス・フロッキー		
カリフラワー		
カブ・小カブ	L	XL-20-1
中国野菜		
野沢菜	L	XL-8-1
ホウレンソウ	2L	S2L-16-1
タマネギ(育苗)	2L	2L-20-1
ネギ	2L	2L-30-1
ダイコン	3L	R3-4-1

点播間隔目安表(cm)

		スプロケット歯数の組み合わせ										
ロール側	車輪側	14	14	13	13	11	11	10	11	10	10	9
繰出 ロール 穴数	3穴	51	46	43	39	36	33	30	28	25	23	21
	4穴	38	35	32	29	27	25	23	21	19	18	16
	6穴	26	23	21	19	18	16	15	14	13	12	11
	8穴	19	17	16	15	14	13	12	11	10	9	8
	10穴	15	14	13	12	11	10	9	8	8	7	6
	12穴	13	12	11	10	9	8	7	7	6	6	5
	20穴	8	7	7	6	6	5	5	4	4	4	3
30穴	5	5	4	4	4	3	3	3	3	2	2	

※注文の際は、播種ロール、または、コート用播種ロールを必ず指定してください。
※種子の品種により表と異なる場合があります。

※土質や速度により間隔が変わる場合があります。

※記載の無い規格につきましては、
当店までお問い合わせください。

シーダーテープ播種機

TSA-7 (ひばり)



品名	規格
TSA-6	一条用
TSA-7	一条用
TSB-7	2条用
TSB-730	2条用
TRA-8ST	4用
TRA-8ST	8条機一式
TSJ-10	10条機

TRA-8ST

(トラクター用)

ソリタイプで覆土の安定!
4条~8条等車枠一式
お問い合わせ下さい。



チェーンポット®簡易移植器 ひっぱりくん チェーンポット® 専用の簡易移植器です!

さまざまな畝形状・作物に応用できるバリエーション

- 溝きり、植え付け、土寄せ、鎮圧の移植作業が同時に行えます。
- 人力でマイペースの作業が行えます。
- 小型軽量で女性にも大人気。

使って便利!
作業の省力化に!

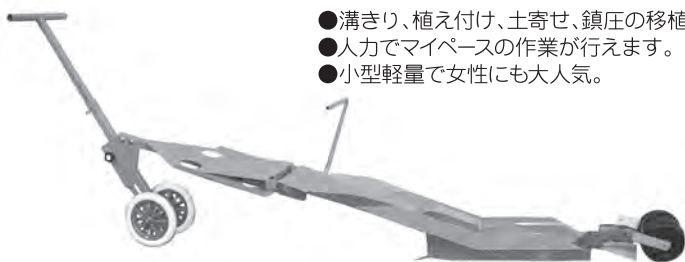

各種オプション部品(ソリユニット、予備苗台、水供給器、薬剤散布ユニット)の取り付けが可能です。

機体寸法	全長	1995~2063mm	重量	12kg
	全幅	315mm	植付け条数	1条
	全高	879~1056mm	対応畦・条間	溝・高畦(90)・13cm~
適応紙筒	CP253・303・304・305・353・354・LP303※			

※作物によってLPアタッチメント(オプション)装着が必要です。

オプション

73mm 溝切器

■土寄せの悪い圃場・深植作物用(標準品より20mm深い)

<p>HP-16</p>	<p>HP-7IV</p>	<p>HP-6</p>	<p>HP-10</p>
<p>水供給器</p> <p>HP-16 HP-6 HP-10</p> <p>■移植と同時に灌水が可能です。(市販の2Lペットボトルを使用)</p>	<p>予備苗台</p> <p>HP-16 HP-6 HP-10</p> <p>■予備苗を2枚搭載可能です。</p>	<p>ソリユニット</p> <p>■軟らかい圃場・高畝圃場に最適です。</p>	<p>LPアタッチメント</p> <p>■ロングピッチチェーンポット植付け対応部品</p> <p>HP-6</p>

※溝切器はHP-16用とHP-6用もしくはHP-10用の兼用はできません。

※LPアタッチメントはHP-16用とHP-6用の兼用はできません。

※溝切器・LPアタッチメントはHP-7IV用とHP-7II・皿用の兼用はできません。

品番	全長(mm)	全幅(mm)	全高(mm)	重量(kg)	種付け条数	畝形状	条間(cm)	対応紙筒
HP-16	1995~2063	315	879~1056	12	1条	溝~高畝(ベッド)	13~	CP253 303 304 305 353 354 LP303(※)
HP-7IV	1627~1741	680	736~981	16.1	2条	平~高畝(ベッド)	12~60	CP253 303 304 305 353 354 LP303(※)

(※1)一般の作物についてはLPアタッチメント(53mm、73mm)(オプション)装着が必要です。

チェーンポット® 用簡易播種器具

播種4点セット

品名	セット内容
展開串	1組
土詰ブラシ	1本
展開板	1台
ポットシーダー	1台

播種5点セット

品名	セット内容
展開串	1組
土詰ブラシ	1本
ポットシーダー	1台
ポットプレート	1台
展開枠	5台

品名	品番	仕様	入数
1 展開串	CP-1	2本/組	5組
2 土詰ブラシ	—	—	10本
3 展開板	CP300A(大)	ネギ(長ネギ・小ネギ)、ホウレンソウ	5台
4 ポットシーダー	CP250 1粒L・LL	1粒まき L・LLコート種子用	
	CP250 2粒LL	2粒まき LLコート種子用	
	CP300 1粒S・M・L・LL	1粒まき S・M・L・LLコート種子用	
5 ポットプレート	CP300 2粒LL	2粒まき LLコート種子用	
	CP300 2-3粒LL	2・3粒交互まき LLコート種子用	
	CP300 3粒LL	3粒まき LLコート種子用	
	CP350 1粒L	1粒まき Lコート種子用	
6 展開枠	CP250(小)	ネギ(長ネギ・小ネギ)	
	CP300(大)	—	
	CP300(中)	ネギ(長ネギ・小ネギ)、コマ、エダマメ類	
	CP300(小)	—	
	CP350(小)	キャベツ、ハクサイ、ブロッコリー、エダマメ類	
6 展開枠	CP-25K	CP253、BP253用	
	CP-30K	CP303、304、305、BP303	
	CP-35K	CP353、CP354、BP353用	

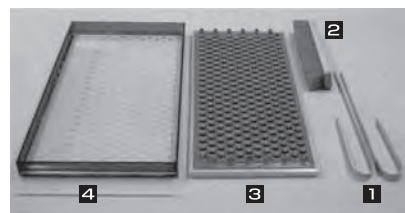

播種4点セット

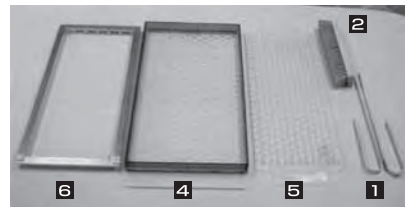

播種5点セット

ネットマール® 育苗用下敷紙



未使用

ネットマールII使用

品名	規格
水稻育苗箱用	277mm×577mm
チェーンポット用	277mm×650mm

あけマルくん TR-平

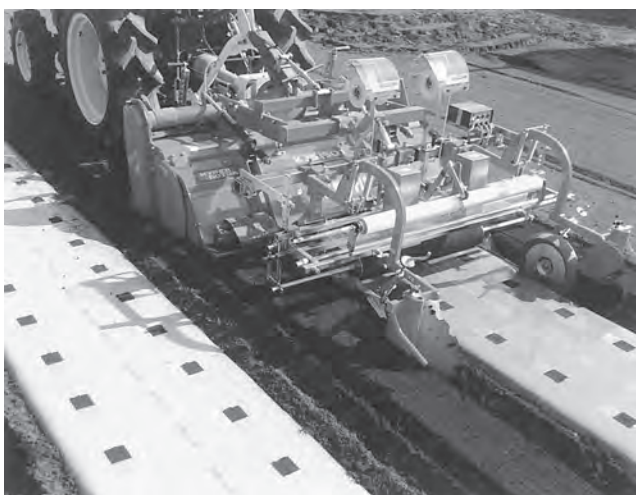

無孔マルチシートを使用し、シーダーテープによる播種部分に孔をあけていく画期的な播種型マルチャーです。

型式	SDM-T 3545F
対応シート巾	95cm~135cm
条数	2条(※3条)
条間(cm)	35以上
株間(cm)	18以上
対応品目	大根、スイートコーン
全長×全巾×全高(cm)	110×160×100
重量(kg)	70
うね形状	平うね
リジヤー装着	装着可(別売)
薬剤散布機装着	装着可(別売)

※記載の無い規格につきましては、当店までお問い合わせください。

農電ケーブル 安全で使いやすい電气温床線の代名詞

多彩な用途に幅広いラインアップでお応えできる電气温床線の代名詞！

農電ケーブル

- 幅広い規格でお応えする地中専用温床線。
- 播種床から本圃加温まで幅広い栽培ニーズに使えます。

平行型農電ケーブル

- 空中にも地中にも使える多用途な温床線。
- 簡単に配線のラクな「片側給電」。

園芸ケーブル

- 空中配線専用温床線。
- 小型の温室や菌床の加温に最適です。

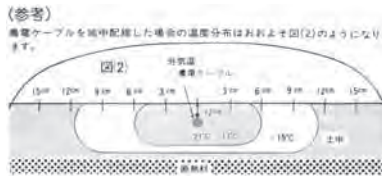

品名		規格		面積の目安(坪)	入数(組)	備考
農電ケーブル	1-250	単相	100V×250W×31m	1	20	地中配線専用
	1-450		100V×500W×40m	2		
	1-500		100V×500W×62m	4		
	1-1000		100V×1,000W×120m	2	20	
	2-450		200V×500W×40m	4		
	2-500		200V×500W×62m	8		
	2-1000		200V×1,000W×120m	5		
	2-2300		200V×2,300W×220m	2	5	
	3-450		200V×500W×40m	4		
	3-500		200V×500W×60m	2		
3-1000	200V×1,000W×120m	4				
平行型農電ケーブル	22-540	単相	200V×500W×40m	2	20	地中配線／空中配線兼用
	22-560		200V×500W×60m	4		
	22-1000		200V×1,000W×120m	5		
園芸ケーブル	1-125P	単相	100V×125W×10m	-	20	空中配線専用
	1-530P		100V×500W×30m			
	2-530P		200V×500W×30m			
	1-50020		100V×500W×20m		10	
	2-50020		200V×500W×20m			
	3-530		200V×500W×30m			

農電園芸マット 農園芸用に開発された保温電気マット

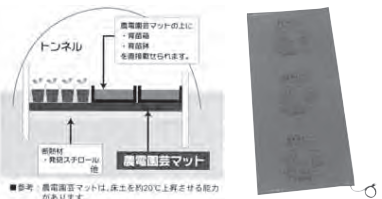

品番	規格	幅×長さ(m)	面積(坪)	差込プラグ	入数(枚)	農電園芸マットと農電サーモの組合せ(電氣的最大接続数)			
						ND-610-ND-910(枚)	ND-620-ND-920(枚)	ND-810(枚)	ND-820(枚)
1-306	単相100V・150W	0.9×1.8	0.5	一体型	5	6	×	10	×
1-417	単相100V・500W	1.2×5.0	約2			同梱	3	2	×
2-417	単相200V・500W			×	4			×	6

※植物育成用に限ります。必ず上げて使用してください。「重ねて」使用できません。荷重は1㎡当たりで100kg以下

農電サーモ 農園芸用に開発された自動温度調節器

高い精度と使いやすさを兼ね備え、コンセント式なのでなたでも簡単に使うことができます。さらにヒーター制御と換気扇制御の切り替えができ通電状態の動作表示灯付です。また農電デジタルサーモは設定温度や感温部周辺の温度を数字で表示するので大変見やすく温度設定も0.5℃単位で設定できるので非常に便利です。

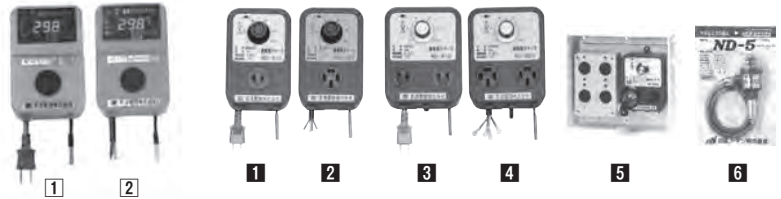

農電電子サーモ

品番	容量(農電ケーブル)			差込コンセント数(個)	感温部リード線長(m)	温度範囲(℃)	動作温度幅	暖/冷兼用	接点出力	入数(台)	備考
	家庭用100V	単相200V	三相200V								
1 ND-610	1kW	×	×	1	5	0~50	1.5℃以内	○	×	10	電子サーモ
2 ND-620	×	2kW	3kW								
3 ND-810	1.5kW	×	×	2	10	1.3℃以内	○	○	5		
4 ND-820	×	3kW	5kW								
5 ND-820HB	×	×	×	5	10						
6 ND-5	0.5kW	1kW	×	×	×	0~40	±1	○	×	20	

農電デジタルサーモ

品番	容量(農電ケーブル)			差込コンセント数(個)	感温部リード線長(m)	温度表示範囲(℃)	温度設定範囲(℃)	動作温度幅	暖/冷兼用	入数(台)
	家庭用100V	単相200V	三相200V							
1 ND-910	1kW	×	×	1	5	-9.8~60.0	0~50	1.2℃以内	○	5
2 ND-920	×	2kW	3kW							

ダイヤスプレー



品番	容量	ノズル(伸縮範囲)	ホースの長さ
1 No5200	2 L	45cm	1.5m
2 No8655	5 L	1.5m	1.5m
3 No8740	4 L	45cm	1.5m
4 No8760	6 L	45cm	1.5m
5 No8744	4 L	1.5m	1.5m
6 No8766	6 L	1.5m	1.5m

単頭式



品番	容量	ノズル(伸縮範囲)	ホースの長さ
1 No7400	4 L	39cm	2 m
No7500	5 L	39cm	2 m
No7700	7 L	39cm	2 m

2頭式伸縮ノズル



品番	容量	ノズル(伸縮範囲)	ホースの長さ
3 No7560	5 L	70~210cm	5 m
No7720	7 L	70~210cm	5 m
No7760	7 L	95~300cm	5 m
4 No7800	12 L	95~300cm	10m

単頭式伸縮ノズル



品番	容量	ノズル(伸縮範囲)	ホースの長さ
2 No7450	4 L	65~160cm	2 m
No7550	5 L	70~210cm	5 m
No7710	7 L	70~210cm	5 m



品番	品名	容量	ノズルの長さ
1 No705	スウィング500	500ml	18cm
No707	ロングスウィング500	500ml	
2 No550	アルファ	1000ml	18cm
No555	ロングアルファ	1000ml	
3 No505	ヨーデル 黄	500ml	18cm
No520	ロングヨーデル 黄	500ml	
4 No404	チューリップ	220ml	30cm
5 No590	ツーウェイ	1.7L	

※記載の無い規格につきましては、
当店までお問い合わせください。

バッテリー動力噴霧機



SBL104

SBL153

型 式	SBL104	SBL153
長さ×幅×高さ(mm)	200×285×500	225×285×555
薬液容量(ℓ)	10	15
圧 力(MPa)	0.3	0.3

背のう形ピストン式噴霧器

低圧から高圧まで作業にあわせて変更可能な
てこハンドル

KE17D



タンク容量	ノズル
17ℓ	2頭口

手動粒剤散布機

G-9



1ヶ口剤対応機

大粒、中粒、細粒剤、
微粒剤等の粒剤に対応
できます。

型式	G-9
----	-----

手動粉剤散布機



家庭園芸から畑作・水田・ハウス
までさまざまな用途に対応して
います。

●微量調整装置付きで均一な散布が
できます

型式	D-9
----	-----

背負動噴霧機

大容量の薬液タンクと操作が
容易な過流式ポンプ



SHRE220B



除草剤散布に便利な
除草カバーつき

タンク容量	ポンプ圧力	ポンプ給水量
22ℓ	~1.0MPa	9.0L/min

肩掛形噴霧機

肩掛形



S-93

型 式	S-93
長さ×幅×高さ(mm)	270×150×456
薬液容量(ℓ)	9

背のう形式噴霧機

背のう形



KP-10F

型 式	KP-10F
長さ×幅×高さ(mm)	340×190×525
薬液容量(ℓ)	10

肥料噴霧機



OB-24
肥料散布器
さんすけ

型 式	OB-24
タンク容量(ℓ)	24
	車輪付

水量が均一！目詰まりが少ない！

セフティー2号

- マルチやハウス栽培の灌水に最適です。
- チューブ(片面・両面とも)に無数の小穴があり、灌水効果は抜群です。
- 灌水の手間が簡単で、均一に灌水できます。
- 材質は無公害のポリエチレンで丈夫です。
- 耐圧性、耐久性に大変すぐれています。

規格(厚みmm×幅mm×長さm)	孔ピッチ(cm)	色
0.2×50×100片面	30	黒

汎用性の高い強力P.E灌水チューブ

灌水チューブ(青)

- 吐出水量が多く短時間での灌水が可能。
- 作物に応じて最適な孔間隔(ピッチ)が選択できる。

【強力P.E灌水チューブ 水の飛び方】

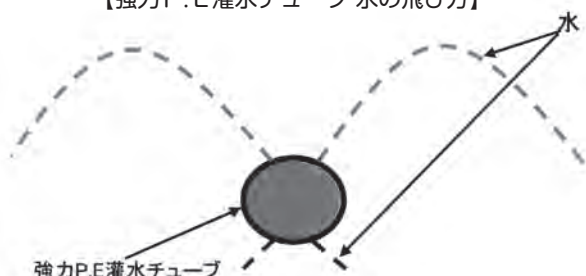

厚み(mm)	巾(mm)	長さ(m)	孔径(mm)	ピッチ(cm)	入数(巻)
0.12	10	100	0.4	10	5
0.13		200	0.6	15	
0.15		400	0.8	20	
0.20		0.2は200m巻	30		

※400m巻は4巻入りとなります。
※100m巻は10巻入りとなります。

表面のスジがマルチとの密着を軽減！

灌水チューブ(スジ入りくん)(青)

- 表面のスジが直線的な設置を手助け。
- 表面のスジが伸縮を抑え、設置がし易い。

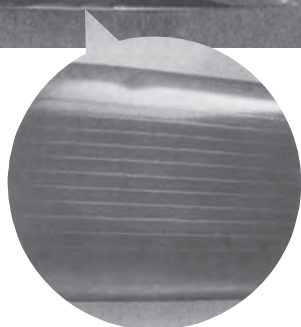
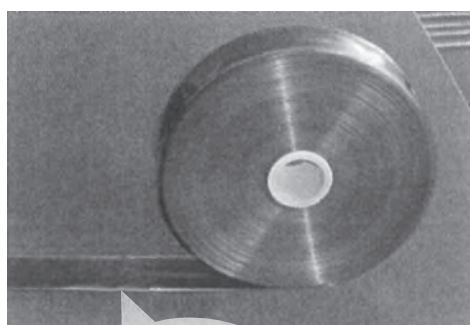

厚み(mm)	巾(mm)	巻数(m)	色	穴径(mm)	孔ピッチ(mm)	入数(巻/ケース)
0.18	50	103	青	0.6	P300	10
0.18	50	206	青	0.6	P300	5
0.18	50	103	青	0.8	P200	10
0.18	50	206	青	0.8	P200	5

※記載の無い規格につきましては、
当店までお問い合わせください。

野菜種子

芝生・緑肥

種苗その他

肥料活力剤

培養土

被覆資材

ハウス資材

生産資材

農機資材

防除・灌水資材

包装出荷資材

暗渠資材

資材索引

スミサンスイR露地ワイド

抜群の信用と実績の露地用チューブ

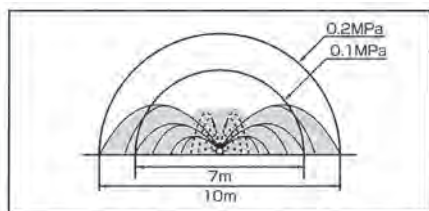

スミサンスイR 露地ワイド散水イメージ図

露地ワイド	0.1MPa	0.2MPa
60m	1.07ℓ/分・m	1.61ℓ/分・m
100m	-----	1.46ℓ/分・m

スミサンスイ ミニA

【使用圧力と灌水量】	使用圧力(Mpa) (表中単位はℓ/分・分)		
チューブ長	0.01	0.02	0.04
30m	0.20	0.28	0.40
50m	0.20	0.27	0.39
長尺均等性	最大50mまで		
チューブ折径	42mm(相当径22mmφ)		
散水孔径	0.22mmφ		
材質	黒色特殊ポリエチレン		

【散水イメージ】

(※片側3パターン千鳥孔、3cmピッチ)

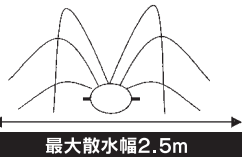

規格
200m巻

スミサンスイRハウスワイド

特殊穿孔が生んだ特長

1. 水滴が霧状に分散し、ハウス内全体を満遍なく、しかもやさしく灌水。
2. 非常に低い圧力で幅広く散水できます。
3. 散水幅8.0mをクリア。間口4間ハウスでも中央1本でOKです。

規格
100m巻

適正使用圧力と灌水量

ハウス長	仕様 圧力 ハウス間口 灌水量	スミサンスイRハウスワイド		
		5.4m間口	6.3m間口	7.2m間口
40m	圧力(MPa)	0.08	0.1	0.12
	水量(ℓ/分)	50	57	63
60m	圧力(MPa)	0.08	0.1	0.12
	水量(ℓ/分)	73	84	90
80m	圧力(MPa)	0.08	0.1	0.12
	水量(ℓ/分)	95	106	112

スミレイン

畑・圃場の散水に最適!

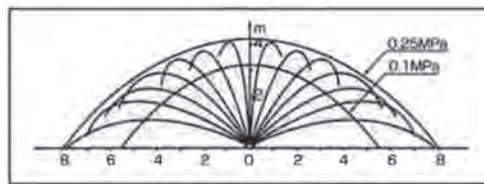

スミレイン 40 散水イメージ図

品名	用途	規格
スミレイン40	16m幅全面散水 露地専用	100m
スミレイン50H-100	16m幅全面散水 露地専用	100m
スミレイン50H-200	15m幅全面散水 露地専用	200m

スミサンスイマークII

噴霧散水タイプの定番

●ハウスのみならず、露地でもご愛用いただいております。

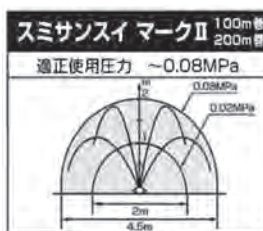

マークII	0.02MPa	0.08MPa
50m	0.18	0.44
100m	0.13	0.34

ミストエースS72・S54

(6.3~7.2m間口用)(4.5~6.0m間口用)

仕様

項目	仕様	
散水タイプ	サイド灌水	
適用ハウス	S72	6.3~7.2m間口
	S54	4.5~6.0m間口
適正使用圧	0.10~0.15MPa	
チューブ折径	62mm(相当径34mmφ)	
材質	黒色特殊ポリエチレン	

品名	入数
ミストエースS72	100m巻
ミストエースS54	

※ミストエースS72、S54を片側散水する場合は、使用圧力を0.1MPa前後でご使用下さい。(散水範囲を限定させるため)

ミストエース20ポット育苗

特長

特殊穿孔で苗に「とても優しい」超微細噴霧灌水ができます。育苗時の成育促進に利用できます。肉厚ポリエチレンチューブなので、丈夫で長持ち。



仕様

適正使用圧力	0.15~0.2MPa
チューブ折径	39mm(相当径22φ)
材質	黒色特殊ポリエチレン

適正使用圧力と灌水量

チューブ長	圧力(MPa)	
	30m	0.15
60m	0.48	0.56
	0.48	0.55

※表中の水量はℓ/分・m

規格
100m巻

ミストエース20 サイテキ02L・04L

品名	入数
ミストエース20サイテキ02L-03	100m巻
ミストエース20サイテキ04L-03	

特徴

- 点滴チューブに近い少量で地表を広く散水できます。
- 散水圧力を変えても、散水域が変動しません。

適用作物

トマト・ナス・キュウリ・イチゴ・切り花全般

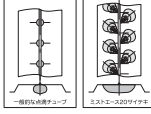

散水分布と仕様

項目	仕様
散水分布	0.06~0.15MPa 0.3~0.5m
適正使用圧力	0.06~0.15MPa
ホース折径	40mm(相当径22mmφ)
材質	黒色特殊ポリエチレン

※表中の使用圧力はMPaを表示。

ミストエース20 ハウスクール02L・04L

品名	規格
ミストエース20 ハウスクール02L	100m巻
ミストエース20 ハウスクール04L	

特徴

- 特殊穿孔により、チューブ初の霧散水を実現
- 空中湿度保持による「果実肥大促進」、潜熱利用の「冷房効果」、定植後の「活着促進」、生育時の「葉面散水」

適用作物

トマト・ナス・キュウリ・イチゴ・花卉・観葉植物全般

散水分布と仕様

項目	仕様
散水分布	0.1~0.2MPa 0.1~1.2m
適正使用圧力	0.1~0.2MPa
ホース折径	40mm(相当径22mmφ)
材質	黒色特殊ポリエチレン
梱包形態	100m巻×2巻/箱

※表中の使用圧力はMPaを表示。(0.1MPaは約1.0kg/c㎡に相当)

スミホース

規格	※別途ノズルが必要となります。
50m巻	

ホースが転がらない底面構造

底面にホースの転がりを防止するリップが付いているため、チューブを敷設するように敷設できます。



敷設収納がパイプに比べて楽

ホースは1巻50m、敷の長さに応じて、簡単にカットでき、ゴム製なので地形にそって柔軟に敷設ができます。

ノズルの種類	B120-15 (15cm)	B90-15 (15cm)	S180-15 (18cm)	N (フック)
ノズル別注水量	0.2kg/c	0.47	0.45	—
0.2kg/c	0.52	0.79	0.72	—
0.4kg/c	0.80	1.04	0.92	—
0.6kg/c	1.04	1.4~1.8m	0.9~1.2m	閉止ノズル
散水形状				
圧力別注水量	1.6~2.0m	1.4~1.8m	0.9~1.2m	閉止ノズル

(表中の数字の単位: ℓ/分・個)

スミサンスイNEWマルチ

品名	入数
スミサンスイマルチ60	100m巻
スミサンスイマルチ100	
スミサンスイマルチ100-03	

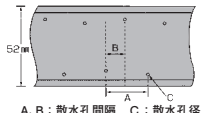

商品名	スミサンスイNEWマルチ60	スミサンスイNEWマルチ100	スミサンスイNEWマルチ100-03
A	3cm	5cm	5cm
B	1.5cm	2.5cm	2.5cm
C	0.2mmφ	0.2mmφ	0.3mmφ
圧力	0.04MPa		
60m	0.64ℓ/分・m	0.38ℓ/分・m	0.85ℓ/分・m
100m		0.28ℓ/分・m	

点滴灌水チューブ ストリームライン

- 特徴** ①均一灌水 ②点滴灌水 ③目詰まりしにくい構造 ④効果的な施肥が可能

商品名	ストリームライン 80-02	ストリームライン 80-01	ストリームライン 60-02	ストリームライン 60-01
適正使用圧力	~0.08MPa		~0.06MPa	
吐出量 ℓ/分・m	0.06~0.08	0.09~0.12	0.06~0.07	0.08~0.11
散水孔間隔	20cm	10cm	20cm	10cm
肉厚	0.2mm		0.15mm	
長尺性	0.08MPa時100m	0.08MPa時60m	0.06MPa時97m	0.05MPa時58m
傾斜地対応	不可			
水タレ防止 閉止圧	機構なし			
巻長	250m巻 1,000m巻	200m巻 1,000m巻	250m巻 1,000m巻	200m巻 1,000m巻

ミストエース35ダブルウィング

規格
100m巻

- 非常に細かい噴霧散水で均一散布
- 地上からの高さ約20cmと低い噴霧なので茎葉に水滴が付きにくい
- 特殊ポリエチレンと両端ヒートシール構造で高い耐久性と耐圧強度
- 片押し100mまでOKの優れた長尺均一性
- 目詰まりは「チューブフィルター」で解消

仕様

使用圧力	0.15MPa	適用作物	アスパラ 果菜類 花卉
使用水量	0.87ℓ/分・m・本	接続部材	入口 スクリューニップル
チューブ径	30φ		中間 スクリュージョイント
孔ピッチ	20cm片側 10cm千鳥		末端 ワンタッチストッパーR 固定 ミストエース・R兼用保持
散水幅	片側約70cm	巻き取り機	スミサンスイ専用巻き取り機
長尺特性	100m	耐用年数	5年以上
巻長	100m	素材	特殊ポリエチレン

ミストエース35サイドライン

片側10cmピッチで、よりきめ細かく散水できます。

規格
100m巻

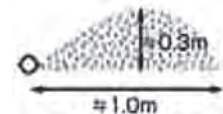

スミチューブシリーズ

商品名	スミチューブイチゴ	スミチューブ果菜	商品名	スミチューブスイカメロン
A	6cm	10cm	A	20cm
B	3cm	5cm	B	10cm
C	0.4mmφ	0.4mmφ	C	0.5mmφ
圧力	0.04MPa		圧力	0.04MPa
60m	1.24ℓ/分・m	0.78ℓ/分・m	50m	0.62ℓ/分・m
80m		0.78ℓ/分・m	100m	0.59ℓ/分・m

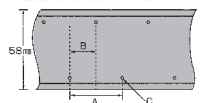

A, B: 散水孔間隔
C: 散水孔径

規格
200m巻

ネオドリップ

品名	規格
ネオドリップウエシタ 02L・04L ネオドリップヨコシタ 02L・04L	200m巻

二重構造のネオドリップならではの「特徴」

- ①点滴チューブ並みの少量水(100cc~300cc毎分)
- ②畝・ベッドから飛び出さない散水幅(※片側10cm~20cm)
- ③少量水なのに大きな孔(分配孔0.6mmφ、散水孔0.4mmφ)
- ④大きな散水孔のため、一般点滴チューブより目詰まりに強い。

散水孔間隔 上孔	20cm (10cm千鳥)	10cm (5cm千鳥)	15cm (7.5cm千鳥)	10cm (5cm千鳥)
散水孔間隔 下孔	20cm (10cm千鳥)	20cm (10cm千鳥)	30cm (15cm千鳥)	20cm (10cm千鳥)
散水孔径(上)	0.35mmφ	0.4mmφ	0.35mmφ	0.4mmφ
散水孔径(下)	0.35mmφ	0.5mmφ	0.35mmφ	0.5mmφ
均一散水長さ	80m	60m	70m	60m
0.08MPa	0.15ℓ/分・m	0.32ℓ/分・m	0.17ℓ/分・m	0.32ℓ/分・m
0.1MPa	0.15ℓ/分・m	0.35ℓ/分・m	0.20ℓ/分・m	0.35ℓ/分・m

※記載の無い規格につきましては、当店までお問い合わせください。

ブリストーチューブ 05-100・05-1200

特長

- 長尺均一性に優れ、長いハウスでも「片押し灌水」が可能。
(05-100は50mまで、05-200は80mまで)
- チューブ表面が凹凸加工されており、マルチフィルムと融着しづらい。
- 散水孔がチューブ両端近くにあり、斜め上、斜め下と交互に散水されるので、マルチフィルム下でも水の拡がり易い。
- 黒色なので「藻」が発生しづらい。
- チューブ表面に植え付けマーク(約10cm千鳥)を印刷。

散水孔位置&散水パターン

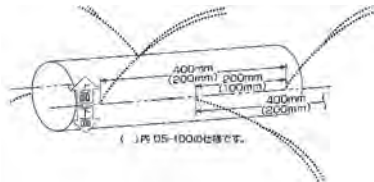

仕様

項目	型式	ブリストーチューブ05-100	ブリストーチューブ05-200
チューブ折径		50mm(相当径:32mmφ)	
孔径		0.5mmφ(外バリ方式)	
散水孔間隔		5cm千鳥(片側10cmピッチ)	10cm千鳥(片側20cmピッチ)
適正使用圧		0.03~0.05MPa	
肉厚		0.18mmt	
材質		黒色ポリエチレン	
梱包形態		200m巻	

住化の液肥混入器 スミチャージ

特長

- 取付けが簡単、本管に接続するだけ。
- 液肥袋からの直接吸引、使用量が一目瞭然。
- 操作が単純、抜群の使い易さ。
- ねじ込み式フランジ。
- 混入範囲が広く、希釈倍率も正確。

仕様と性能

品名	適正流量範囲(ℓ/分)	液肥吸入量(ℓ/分)	接続口径(mm)	本体長さ(mm)
スミチャージN40	30~300	0~2	40	226
スミチャージN50	100~600	0~5	50	285

ディスクフィルター

エレメントは、灌水チューブ・水質にあわせて3タイプを取りそろえています。注文時にご相談ください。

- 〈例〉80メッシュ：黄色→スミサンスイシリーズ全般に最適です。
- 120メッシュ：赤色→点滴タイプの灌水を計画される時。
- 140メッシュ：黒色→非常に細かいゴミの除去が必要なとき。



仕様

仕様	25A	40A	50A
最大処理能力	100ℓ/分	200ℓ/分	400ℓ/分
最大使用圧力	1MPa		
外寸	幅130mm×長さ225mm	幅130mm×長さ340mm	幅194mm×長さ493mm

SNZファインフィルター

すべての灌水設備にろ過器は必要です。だから面倒な「ろ材」洗浄を簡単にしました!!



特殊繊維メッシュフィルターが大活躍!!
200メッシュ(-200M)、120メッシュ(-120M)

特殊繊維メッシュフィルターがディスクエレメントの周りを覆っている為、表面に付着した補修物を用意に洗浄する事ができます。



型式	50-200M	50-120M
特殊繊維	200メッシュ	120メッシュ
適応水源	井戸水 (ボーリング水)	河川、用水 畑澆パイプライン用水
タイプ共通仕様		
使用圧力	0.5MPa以下	
最高流量	400ℓ/分	
設置方法	専用架台で縦向き設置	

※メッシュの数字が大きい方が目が細かい仕様です。

エフピーエス



混入比率固定ベンチュリー式

- ベンチュリー方式ですから高精度です。
- 動く部分がないので故障が少ないです。
- 水圧が変化しても混入比率は変わりません。

型式	口径 (mm)	流量 (ℓ/分)	混入倍率 (倍)
FPS-1S	11・20・25	3～ 15	200
FPS-2S	15・20・25	15～ 50	800
FPS-3S	25	50～150	400
FPS-4S	15・20・25	15～ 50	400

エコグリーンノズル

育苗、鉢物ほか散水ノズル

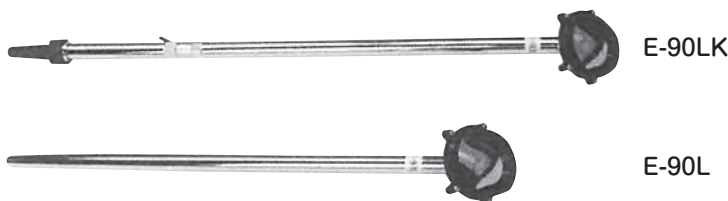

型式	規格
エコグリーンノズル	E-90LK
	E-90L

スイコータンク ポリエチレン一体成型品

灌水、薬散、農薬調合、野菜洗いなどに!

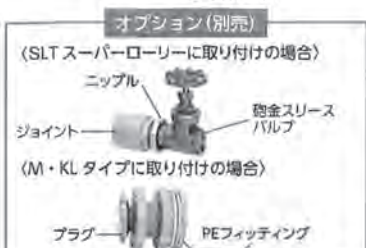

1 スカット (完全液出しローリー) ※フタ、排水栓付

品番(ℓ)	規格(mm)	入数(台)
200	935×750×H680	1
300	935×750×H830	
500	1,090×880×H935	
600	1,200×1,150×H820	
1000	1,200×1,200×H1,155	
1200	1,400×1,270×H1,200	

2 SLT (スーパーローリー) ※フタ、排水栓付

品番(ℓ)	規格(mm)	入数(台)
100	480×630×H490	1
200	630×800×H630	
300	750×900×H705	
400	800×1,000×H760	
500	880×1,070×H800	
600	920×1,120×H875	
800	1,020×1,200×H960	
1000	1,200×1,200×H1,020	
1200	1,200×1,400×H1,070	
1500	1,400×1,400×H1,110	
2000	1,550×1,550×H1,200	
3000	1,600×1,800×H1,505	

3 M型(丸) ※排水栓なし

品番(ℓ)	規格(mm)	色	入数(台)
M100	φ580×H620	オレンジ	1
M200	φ693×H755		
M300	φ755×H850		
M500	φ960×H925		
M800	φ1,095×H1,090		
M1000	φ1,190×H1,200		

4 K・KL・SK型(角) ※排水栓なし

品番(ℓ)	規格(mm)	色	入数(台)
K-200	815×600×H515	オレンジ	1
K-300	940×730×H550		
K-1000	1,370×1,125×H760		
KL-200	690×920×H400	青	
KL-300	800×1,040×H450		
KL-500	980×1,250×H500		
KL-1000	1,250×1,500×H650		
SK300	800×1,070×H450	緑	
SK800	900×1,800×H580		
SK1000	1,200×1,200×H800	黒	
SK1500	1,010×2,210×H700		

5 MTF (設置用角型タンク) ※排水栓なし

品番(ℓ)	規格(mm)	色	入数(台)
MTF-2000	1,800×1,800×H1,100	黒	1
MTF-3000	2,000×2,000×H1,320		

※スリースバルブは別売
・カラー：オレンジ、黒
※排水栓は別売
※返品には応じかねますので、ご注文時はお間違いのないようお気を付けてください。

園芸用誘引結束機・テープナー

誘引作業能率、一挙にアップ! 握り荷重大幅減の軽とじテープナーシリーズ

※HT-B(NA)、HT-A(N)比30%減

HT-B (NS)
大径の汎用タイプ



グリップの剥がれ防止対策実施。



HT-B (NA)



HT-A (N)



HT-A (NS)

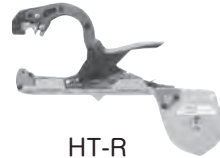

HT-R

	HT-B (NS)	HT-B (NA)	HT-A (NS)	HT-A (N)	HT-R
規格 (W×L×H) mm	30×345×158	30×345×158	27×333×136	27×335×130	35×353×148
質量	525g	525g	420g	420g	420g
結束範囲	最大φ 45mm	最大φ 45mm	最大φ 24mm	最大φ 24mm	最大φ 45mm

テープナー用ステープル

マックステープナー専用



604C-L	604E-L
1連本数/200本	1連本数/172本
1箱入数/4,800本	1箱入数/4,800本
線材の太さ/厚さ0.32mm	線材の太さ/厚さ0.32mm
幅 0.5mm	幅 0.58mm

光分解テープ

日光を浴びてテープが分解! 収穫後の後始末がグリーンと楽です!



	TAPE100-R	TAPE200-R	TAPE200-L
規格 (W×L×H)mm	0.1×11×38m	0.2×11×19m	0.2×11×19m
保持期間	5~10 ヶ月	3~6 ヶ月	6~10 ヶ月
用途	ポウ(ブ)・きゅうり	トマト	ポウ(中・大)・きゅう

テープナー用テープ

一般使用の通常テープ



	TAPE-10	TAPE-15	TAPE-25
厚さ×幅ミリ×長さ	0.1×11×40m	0.15×11×26m	0.25×11×16m

テープナー用ギザ刃

マックステープナー専用



1セット3枚入/1シート30セット

品名	テープナー用ギザ刃(3枚入)
----	----------------

野菜結束機 おびまる シリーズ

手動から電動まで、用途・作業に合わせた機種がお選びいただけます!



① お手軽タイプの手動式

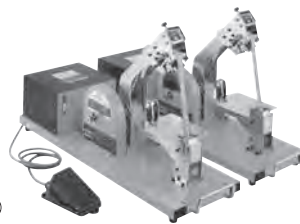

- ②
- 1つスイッチで、長もの(ネギ・ごぼう等)の2カ所を同時に結束。作業能率大幅アップ!
 - 2連で使えば更に便利! 長ものも一発で結束できます。



③ 少量結束手巻きタイプのコンパクトサイズ!



④⑤ おびまる専用粘着テープ

品名	規格
①おびまる	HT-M2 手動式
②おびまる電動2連式	HT-M2/PU (AN) 2連式
③おびまる手巻き	HT-H1 手巻き用テープカッター
④おびまる用テープ	TP-159VP シンセン野菜文字入り
⑤おびまる用テープ	TP-209VP シンセン野菜文字入り

※記載の無い規格につきましては、当店までお問い合わせください。

マキマキ

まったく新しい包装ネット！



収穫から集荷場まで、
輸送の合理化と鮮度の保持に！

品名	規格 幅×長さ(cm)	ダンポール本数	目合い(mm)
マキマキ 長ネギ・エダマメ用	60×125	8	5×2
マキマキ花き用	90×150	6	
	90×180		

バッグシーリングテープ

素材強度がアップした
バッグシーリングテープ！



No.40

色	幅(mm)	長さ(m)	入数	
			箱	ケース
赤	9	50	20巻	12箱
黄				
若葉		100	10巻	10箱
空				
金				
赤				

No.40N (ノンリリースタイプ)

色	幅(mm)	長さ(m)	入数	
			箱	ケース
黄	9	50	20巻	10箱
赤				
若葉				
空				

フラワースリープ

ミクロの穴が酸素の通りをよくし、鮮度を長期間保ち、曇りも防ぎ透明度も抜群です。また、滑りがよく、袋詰・袋出しの作業も能率的です。

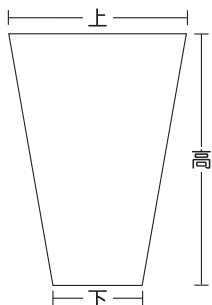

品名	材質	厚み	上 mm	下 mm	高 mm	入数
S-1	NC-MH	20	320	140	450	6,000
S-2	NC-MH	20	370	150	450	6,000
S-3	NC-MH	20	400	170	450	6,000
R-1	NC	20	320	150	400	6,000※
R-2	NC	20	370	175	400	6,000※
R-3	NC	20	400	200	400	6,000※
R-4	NC	20	450	250	400	6,000※

※リップ付 (40mm)

フィルム・バック資材
発泡・梱包用資材

野菜種子

芝生・緑肥

種苗その他

肥料活剤

培養土

被覆資材

ハウス資材

生産資材

農機資材

防凍資材

包装出荷資材

暗渠資材

資材索引

バイドレーン ダブル管

無孔管・有孔管

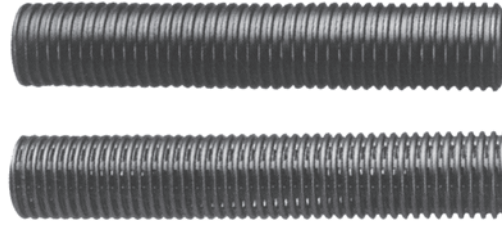
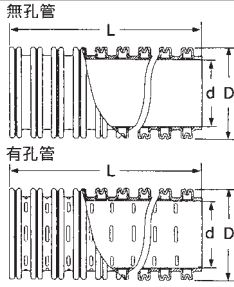

呼び径	寸法	外径 (mm) D	内径 (mm) d	長さ (m) L	開孔比 (%) (有孔管のみ)
BW 50		60	50	100又は4	6.0以上
BW 60		72	60	50又は4	6.6以上
BW 80		94	80	30又は4	3.7以上
BW 90		109	90	4	3.5以上
BW 100		116	100	30又は4	3.5以上
BW 125		147	125	4	3.7以上
BW 150		177	150	4	4.3以上
BW 200		234	200	4	2.9以上

注) 外径 ±2.5%、内径 -0+5%、長さ -0+2%。

Wソケット

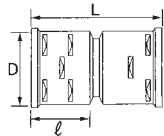

(単位: mm)

呼び径	寸法	L	D	l
Φ 50		111	63	51
Φ 60		120	76	55
Φ 80		180	98	79
Φ 90		190	113	81
Φ100		220	120	95
Φ125		215	151	97
Φ150		243	181	121
Φ200		250	238	116

WJSジョイント・ソケット(変換ソケット)

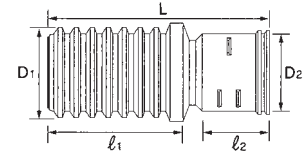

(単位: mm)

呼び径	寸法	L	D ₁	D ₂	l ₁	l ₂
Φ 60×50		140	70	63	73	58
Φ 80×60		175	95	76	94	71
Φ 90×60		205	108	76	121	71
Φ 90×80		226	108	98	123	86
Φ100×60		215	117	76	133	71
Φ100×80		248	117	98	146	89
Φ100×90		265	117	113	148	111
Φ125×60		200	147	76	110	72
Φ125×80		195	147	98	107	69
Φ125×90		216	147	113	106	91
Φ125×100		223	147	120	106	101

W自在ソケット

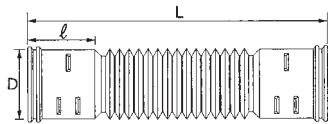

(単位: mm)

呼び径	寸法	L	D	l
Φ50		293	67	57
Φ60		315	76	70
Φ80		400	98	88

Wキャップ

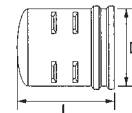

(単位: mm)

呼び径	寸法	L	D
Φ 50		71	63
Φ 60		82	76
Φ 80		105	98
Φ 90		102	113
Φ100		121	120
Φ125		232	151
Φ150		112	181
Φ200		120	238

W片落管

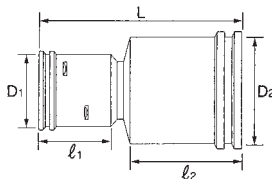

(単位: mm)

呼び径	寸法	L	D ₁	D ₂	l ₁	l ₂
Φ 60×50		145	63	76	59	72
Φ 80×50		155	63	98	57	88
Φ 80×60		165	76	98	61	88
Φ 90×60		195	76	113	70	109
Φ 100×60		217	76	120	88	115
Φ 100×80		172	98	120	61	98

レジャーサー片落管

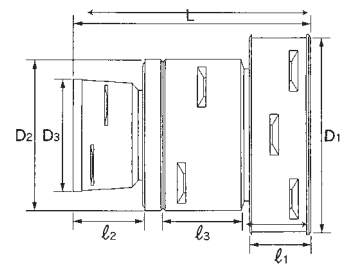

(単位: mm)

呼び径	寸法	L	D ₁	D ₂	D ₃	l ₁	l ₂	l ₃
Φ100×125×150		207	181	151	120	57	71	54
Φ125×150×200		262	238	181	151	72	98	67

※発注単位、納期等につきましては、当店までお問い合わせください。
※記載の無い規格につきましては、当店までお問い合わせください。

野菜種子

芝生・緑肥

種苗その他

肥料活力剤

培養土

被覆資材

ハウス資材

生産資材

農機資材

防除灌水資材

包装出荷資材

暗渠資材

資材索引

WT字管

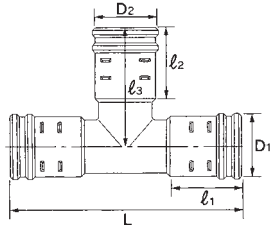

(単位: mm)

呼び径	寸法	L	D ₁	D ₂	l ₁	l ₂	l ₃
Φ 50		215	63	63	58	58	104
Φ 60×50		250	76	63	69	58	118
Φ 60		250	76	76	69	69	122
Φ 80×50		320	98	63	92	59	144
Φ 80×60		320	98	76	92	70	148
Φ 80		320	98	98	92	92	156
Φ 90×60		364	113	76	112	72	163
Φ 90		364	113	113	112	112	189
Φ 100		420	120	120	138	138	220
Φ 125		370	151	151	97	97	183

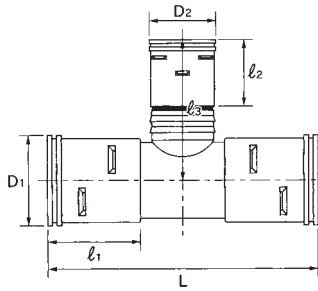

(単位: mm)

呼び径	寸法	L	D ₁	D ₂	l ₁	l ₂	l ₃
Φ100×50		400	120	63	138	58	172
Φ100×60		400	120	76	138	63	175
Φ100×80		400	120	98	138	88	200

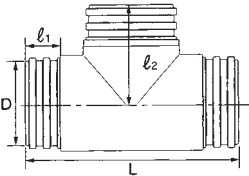

(単位: mm)

呼び径	寸法	L	D	l ₁	l ₂
Φ 150		355	179	54	165
Φ 200		365	236	62	182

WY字管

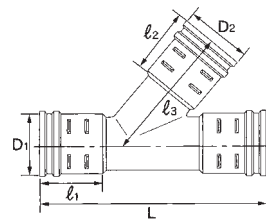

(単位: mm)

呼び径	寸法	L	D ₁	D ₂	l ₁	l ₂	l ₃
Φ 50		242	63	63	58	58	160
Φ 60		281	76	76	71	71	169
Φ 80×50		328	98	63	88	58	197
Φ 80×60		328	98	76	88	71	208
Φ 80		350	98	98	88	88	225
Φ 90×60		431	113	76	108	71	260
Φ 90		431	113	113	108	107	270
Φ 125		443	151	151	98	95	296

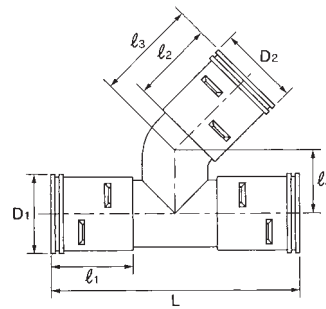

(単位: mm)

呼び径	寸法	L	D ₁	D ₂	l ₁	l ₂	l ₃	l ₄
Φ 100		417	120	120	136	136	173	107

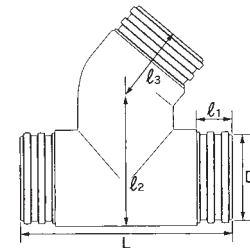

(単位: mm)

呼び径	寸法	L	D	l ₁	l ₂	l ₃
Φ 150		350	179	52	164	108

W45度エルボ

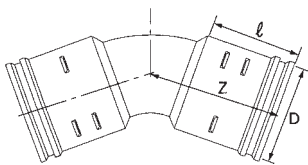

(単位: mm)

呼び径	寸法	D	l	Z
Φ 50		63	58	95
Φ 60		76	71	105
Φ 80		98	88	137
Φ 90		113	108	154
Φ 100		120	113	162
Φ 125		151	96	140

W90度エルボ

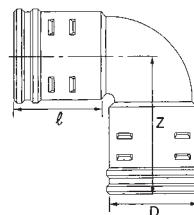

(単位: mm)

呼び径	寸法	D	l	Z
Φ 50		63	59	99
Φ 60		76	69	118
Φ 80		98	92	157
Φ 90		113	117	190
Φ 100		120	112	190
Φ 125		151	98	185

※発注単位、納期等につきましては、当店までお問い合わせください。
 ※記載の無い規格につきましては、当店までお問い合わせください。

資材名索引

あ行

愛菜号	130
アグリシート	125
アグリスター	83
アクリル鎮圧板	112
アクリルプレス	112
あけマルくん	139
アスパラネット	128
ALA-FeSTA (アラフェスタ)	70
アルステップ	134
RSハンドシーダ	112
アルファトレ	115
EB-a	69
育苗箱	117
イボ竹	120
ウインドスター889	75
ウエストコート	84
ウエラック	134
EC計	131
ウォーターパス	90
エクセル線	123
エコグリーンノズル	148
エコサイドクリーン	82
SNZファインフィルター	146
エスター線	123
エフピーエス	148
SS-374	74
SSポッター	112
エンドウネット	128
HB-101	75
Nバンド	122
SRバンド	122
オアシス21α	74
オキサイトS887	63
オニオンホット	89
おびまるシリーズ	149
温度計	131
OK-Fシリーズ	69

か行

カエルーチ	92
カケタロー	124
カゴトレ	115
カケヌケール	97
カニガラ肥料	77
カラー鋼管(鋼管竹)	120
カルケア	73
カルシニット	63
カルスター	76
カルネッコ	125
カルハード	73
カルプラス	73
カンキット101・104	108
灌水チューブ	143
灌水部材	147
寒冷紗	99
キャリボーイ	134
キュウリネット	128
キラリッチ	68
キラリネット	129
キリヨケバーナル	88
キングバンド100芯	109
菌の黒汁	75
くきたっちアルファシリーズ	124
クサビック	124
クドミネラル	76
クラッシュエコゼリー	79
グランドシート	125
クリザール	79
クリーンソフトシリーズ	84~85
クリーンシーダ	137
グルソー有機082	64
クールホワイト	101
黒丸君	102
クコロゲン	68
KO白黒ダブルマルチ	94
ゴムバンド	122
ココ助セット	111

野菜種子

芝生・緑肥

種苗その他

肥料・活力剤

培養土

被覆資材

ハウス資材

生産資材

農機資材

防除・灌水資材

包装出荷資材

暗渠資材

資材索引

コン助	130
コンプレックスL366	63
ごんべえ	135~136

さ行

菜園アーチ支柱	120
菜園用クリップ	123
さえちゃん	66
サカタ液肥GB	71
サニーコート・サニーコートソフト	90
サン・グアノ	65
サン・フミン	76
サンサンネットシリーズ	127
散粒散布機	142
サンピ833	69
サンピプラス	69
シーダーテープ播種機	138
支柱類	120~121
しちゅうキャッチ	124
シャキットT	74
シャ乱光	85
獣害ネット支柱	129
シルバーポリ	96
シンテックスヒカリ	98
西瓜マット	130
スイコータンク	148
水稻用育苗箱	117
スーパーミックスA	80
スーパーラブシートFX	99
スカイテック	98
すそ張りPO	87
スソピー	88
ステーブル	149
ストリームライン	145
スピードポッター	112
スプリング各種	109
スミサンスイシリーズ	144
スミソイル	81
スミチャージ	146
スミチューブ	145

スミホース	145
生分解性ランナークリップ	124
セフティ灌水チューブ(セフティ-2号)	143
セロン育苗箱	117
セルトレイ	113
鮮緑	72
ソイルマスター602	71
ソラクリーン	82
ソラクリーン色採り	82

た行

太平洋パーライト	77
ダイヤキャップ	118
ダイヤスター	83
ダイヤスプレー	141
タキイ育苗培土	80
タキイセル培土TM-1・2	80
タキイたねまき培土	80
タキイ根巻防止セルトレイM型	113
タキイ根巻防止ワンウェイセルトレイ	113
タキイホワイトTW	100
ダブルチャクトリムシ	109
タマネギ根切りネット	126
暖太郎	110
ダンポール	121
チェーンポット(ペーパーポット)	117
チェーンポット用簡易播種器具	139
着果棒	133
地温計	131
竹満作	77
超天	82
鎮圧ローラー	112
通路シート	125
接木クリップ	119
接木テープ	119
ツギピン	119
土いきかえる堆肥	79
ツボイのフルボ酸 酵素ミネラル	72
鉄力あくあF14	70
展開くし歯	112

ディスクフィルター	146
底面給水バット	113
テープナー	149
テープナー用テープ	149
テクテクネオ	97
テンションランプ	123
闘根242	74
トーカンセルトレ	114
トーシンポール	121
糖度計	131
十勝バーク1号	79
特裁ナガオカユキ048	64
土壤水分計	131
トマポール	120
TOシステムトレ	115
TOプラグトレ	114
TOポリポット	116
TOロングポット	116
トレエース	74
トロピコート	63

な行

苗カバー	118
苗帽子	118
長芋用スリットマルチ	95
長芋ネット	128
ナガオカユキNS257	64
なかよしくん	133
軟白ネギマルチ	96
ニューオキサエースS088	63
ぬい太郎	133
ヌクマルサラリ	82
ネイチャーエイド	71
ネオドリップ	145
ネぢからアップ	74
ネットマル	139
ネポン小型温風機	110
農芸用保温器	110
農電用園芸マット	140
農電ケーブル	140

農電サーモ	140
農ポリ	91
ノックアウトマルチ	94
ノンキー	134
ノンキリーあすか	82

は行

バーミライト	81
バイオエース	65
バイオ21	65
バイオ25	66
バイドレーン	151~152
ハイプラントエキス	67
ハイプロ農業用粗粒	65
ハイベールシリーズ	87
ハウス救急番	111
ハウス部材	104~109
パオパオ90R	97
パオパオ押え	102
パオパオ根切りシート50	125
パスライト	98
パッカー	109
バックシーリングテープ	150
醗酵ケイフン	64
はなこ	130
裸の王様播種器	112
ハーリー	103
バリカタ!	71
パワーリッチ	73
POクール	85
PO補修・補強テープ	111
光分解テープ	149
ビオフィレックスマルチ	92
ひっかけランプ	123
ひっぱりくん	138
ピーターコーンマルチ	96
被覆材押え	102
ファインシェード	102
プライムミックス	80
プラグ底面給水トレ	114

プラントプラグ	115
ふあふあ・ふあっと	101
フラコンキャップ・プランター	118
フラワースリーブ	150
フラワーネット	128
フリーーフシルバー・ホワイト	102
ブリスターチューブ	146
プロモスTBK	77
噴霧機	142
PH計	131
ペーパーポット	117
防獣ネット	129
ホスカル	70
ホストップ	70
ポットル	112
ホーラー	133
ホーリーシートマルチ	93
ポリダクト	110
ポリ鉢	116

ま行

マイカエースタフ	109
マキエース	103
マキ太郎	134
マキトール	103
マキマキ	150
マグアンプK業務用	64
マルチトンネルカッター	134
マルチパートナー	103
マルチ底面給水トレイ	114
マルハナネット	129
ミストエースシリーズ	144~145
ミツバチボーヤ	132
ミニピンペーパー	124
ミニプラ君・ニューとめきち	124
ミニポッター	112
ミネラルプラス	76
実の座	130
妙光1号・7号	64
ムシコンワイド	95

メデルシートブラック	95
メトロミックス	81
メロンマット	130
木酢液	75
もみがらくん炭	77

や行

ヤシガラ炭素S	77
ヤマト育苗箱	117
ヤンマートレイ	113
有機酸カル	72
有孔マルチ	91
幼苗フレンド	119
ヨーゲンアクセル	69
ヨーゲンキープ	69
ヨーゲンスロー	69

ら行

楽太郎	130
ら~くらくネット	100
ら~くらくスーパーホワイトライト	100
らくらく	103
らくらくシリーズ(交配用ミツバチ)	132
ラブシート	99
リッチェル育苗箱	117
ロッキー天然フルボ	78

わ行

YK巻取機	108
ワイドスクリーンシリーズ	99
Yポット	116

会社概要

創 立 昭和50年5月2日

資 本 金 1,000万円

代 表 者 代表取締役社長 戸 田 龍 一

従 業 員 14名 (平成31年4月1日現在)

事 業 内 容 種苗・農業資材卸売

営 業 品 目 野菜種子・苗、牧草・芝生種子、草花種子・苗、苗木・球根類、農薬肥料、土壌改良材・培養土、農業用フィルム類、防除器具、農機具類園芸用資材、温室設計・施工、グリーンメンテナンス業務、暗渠資材

事 業 所 本 社 北見市東相内町121番地8
営業所 帯広市西23条南3丁目28-1 シャーロットタウン1-C



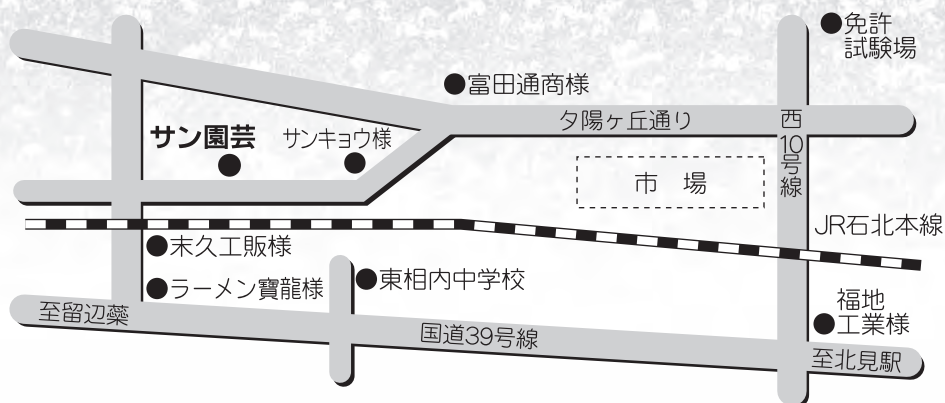

関 連 会 社 有限会社 四季倶楽部









野菜のタネと資材

株式会社 **サン園芸**

本 社/  北見市東相内町121-8
 (0157) 36-3358
 (0157) 36-8379
 kitami@sun-engei.co.jp

営業所/  帯広市西23条南3丁目28-1
シャーロットタウン1-C
 (0155) 35-8855
 (0155) 35-8886
 obihiro@sun-engei.co.jp

ホームページリニューアルしました